

DAMAS/LABO



CHEVROLET



# РУКОВОДСТВО ПО ЭКСПЛУАТАЦИИ АВТОМОБИЛЯ

# **DAMAS/LABO**

**Руководство по  
эксплуатации автомобиля**



## ПРЕДИСЛОВИЕ

**Настоящее Руководство предназначено для ознакомления владельца с устройством, работой и техническим обслуживанием автомобиля производства АО "UzAuto MOTORS".**

**Руководство содержит важную информацию о правилах безопасной и долговечной эксплуатации автомобиля. Мы настоятельно советуем Вам внимательно изучить настоящее Руководство и следовать всем рекомендациям, содержащимся в нем. Это обеспечит безопасную, надежную работу автомобиля в целом, его агрегатов и систем в течение всего срока службы.**

**Для проведения технического обслуживания автомобиля рекомендуем обращаться на уполномоченные АО "UzAuto MOTORS" сервисные станции, квалифицированный персонал и технологическое оборудование которого смогут обеспечить проведение всех операций технического обслуживания на должном уровне. На уполномоченных АО "UzAuto MOTORS" сервисных станциях Вы встретите самое внимательное и заинтересованное отношение к Вам и Вашему автомобилю.**

**Пользуясь случаем, благодарим Вас за Ваш выбор. АО "UzAuto MOTORS" и в дальнейшем намерено делать все возможное для того, чтобы оправдать Ваш выбор.**

**Рекомендуем хранить настоящее Руководство при автомобиле, так чтобы оно всегда было под рукой, если в нем возникнет необходимость. При перепродаже автомобиля не забудьте передать Руководство новому владельцу!**

## ВНИМАНИЮ ВЛАДЕЛЬЦА

### ВАЖНЫЕ ПРИМЕЧАНИЯ

Перед началом эксплуатации автомобиля внимательно прочтите настоящее Руководство и строго следуйте всем его рекомендациям. Для выделения наиболее важной для владельца информации в Руководстве используются специальные слова **ВНИМАНИЕ**, **ПРЕДУПРЕЖДЕНИЕ** и **ПРИМЕЧАНИЕ**. Уделите особое внимание этой информации и постарайтесь запомнить наиболее важные сведения, касающиеся мер Вашей безопасности.

#### **ВНИМАНИЕ!**

Инструкции и предостережения помогут Вам уменьшить риск или предотвратить возможность получения травм различного рода. Во избежание травмирования (в том числе и пассажиров) обязательно соблюдайте правила безопасности при техническом обслуживании автомобиля.

#### **ПРЕДУПРЕЖДЕНИЕ!**

Сообщения касаются особенностей проведения некоторых операций технического обслуживания, правильных приемов способов устранения неисправностей и т.п. Соблюдение этих рекомендаций позволит Вам избежать повреждений и выхода из строя автомобиля.

#### **ПРИМЕЧАНИЕ**

Дополнительная поясняющая информация, которая делает более понятными некоторые рекомендации настоящего Руководства по эксплуатации и устройству автомобиля. Эти сведения помогут Вам облегчить техническое обслуживание и уход за автомобилем.

Руководство по эксплуатации и устройству автомобиля подготовлено с учетом всех последних изменений и усовершенствований, внесенных в конструкцию автомобиля на момент публикации. Компания оставляет за собой право вносить изменения без предварительного уведомления в конструкцию или технические характеристики выпускаемых автомобилей.

В ряде случаев автомобиль может не соответствовать стандартам и правилам, действующим в некоторых странах.

Перед тем, как зарегистрировать автомобиль, убедитесь в том, что он полностью удовлетворяет требованиям местных норм и правил. При необходимости приведите автомобиль в соответствие с этими требованиями. Проконсультируйтесь по этому поводу у дилера Компании.

В данной брошюре описано дополнительное оборудование, устанавливаемое по специальному заказу покупателя, и оснащение салона автомобиля, предлагаемое Компанией на дату публикации Руководства.

Поэтому некоторые из упомянутых позиций дополнительного оборудования или оснащения салона могут отсутствовать в Вашем автомобиле.

\*Звездочкой в настоящем в Руководстве отмечено то оборудование, которое не входит в базовую комплектацию и может отсутствовать в Вашем автомобиле.

Следует иметь в виду, что запасные части и принадлежности, изготовленные другими фирмами и, не прошедшие положенных испытаний, недопустимы для применения на наших автомобилях. Компания не несет ответственности за любые повреждения автомобиля, вызванные применением запасных частей и приспособлений, отличающихся от рекомендуемых.

## СОДЕРЖАНИЕ

- |  |             |
|--|-------------|
| <b>1. Подготовка к эксплуатации</b> .....  | <b>1-1</b>  |
| (Информация относительно осмотра автомобиля, дверных замков, стеклоподъемников, зеркал заднего вида, сидений и ремней безопасности)                        |             |
| <b>2. Запуск двигателя и управление автомобилем</b> .....  | <b>2-1</b>  |
| (Информация о том, как необходимо эксплуатировать Ваш автомобиль)  |             |
| <b>3. Панель приборов и органы управления</b> .....  | <b>3-1</b>  |
| (Информация относительно панели приборов, измерительных приборов и средств управления автомобилем)   |             |
| <b>4. Вентиляция и отопление салона</b> .....  | <b>4-1</b>  |
| (Как пользоваться вентиляцией и отоплением салона)   |             |
| <b>5. Аудиосистема *</b> .....   | <b>5-1</b>  |
| (Как пользоваться аудиосистемой)   |             |
| <b>6. Практические советы</b> .....  | <b>6-1</b>  |
| (Важная информация относительно того, что необходимо делать, если при движении Вы столкнулись с проблемами и информация относительно ухода за автомобилем) |             |
| <b>7. Техническое обслуживание</b> .....   | <b>7-1</b>  |
| (Информация относительно того, как должным образом обслуживать Ваш автомобиль)   |             |
| <b>8. Регламент технического обслуживания</b> .....  | <b>8-1</b>  |
| (Информация относительно того, когда проводить техническое обслуживание и пункты технического обслуживания)  |             |
| <b>9. Уход за автомобилем</b> .....  | <b>9-1</b>  |
| (Информация по уходу за автомобилем)   |             |
| <b>10. Техническая характеристика автомобиля</b> .....   | <b>10-1</b> |
| (Спецификации автомобиля, смазка и другая полезная информация)   |             |



# 1

## ПОДГОТОВКА К ЭКСПЛУАТАЦИИ

---

- ПЕРИОД ОБКАТКИ ..... 1-2
- КЛЮЧ ..... 1-3
- БЛОКИРОВКА ДВЕРЕЙ ..... 1-3
- ДВЕРИ ..... 1-5
- СТЕКЛОПОДЪЁМНИК ДВЕРИ ..... 1-6
- ЗЕРКАЛА ..... 1-7
- РЕГУЛИРОВКА СИДЕНИЙ ..... 1-8
- СКЛАДЫВАНИЕ СИДЕНИЙ ..... 1-9
- ПОДГОЛОВНИКИ ..... 1-11
- РЕМНИ БЕЗОПАСНОСТИ ..... 1-12
- ПРИМЕЧАНИЯ ..... 1-16



## ПЕРИОД ОБКАТКИ

Следование ряду элементарных мер предосторожности в течение первых нескольких сотен километров может обеспечить качество будущей работы, экономию и долгий срок службы автомобиля.

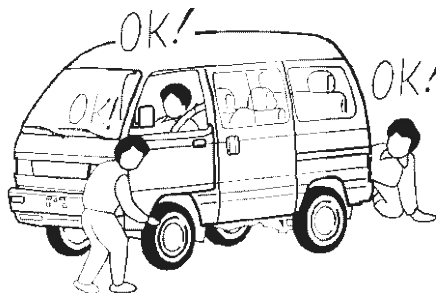

- Не перегружайте двигатель.
- Водите на разных скоростях, старайтесь не перенапрягать двигатель.
- Избегайте жестких остановок, за исключением чрезвычайных ситуаций. Это обеспечит надлежащую работу тормозов.
- Избегайте старта с полным разгоном.
- Избегайте резких действий, таких как внезапный быстрый старт, внезапное ускорение и длительное вождение на максимальной скорости. Такие действия могут не только повредить двигатель, но и привести к увеличению расхода топлива и масла, в результате чего возможен выход из строя компонентов двигателя. В особенности, следует избегать максимального ускорения на низкой передаче.

### Перед тем как сесть в машину

- Убедитесь, что окна, внешние зеркала заднего вида и фары чистые, неповреждены и ничем не закрыты.
- Визуально оцените степень накаченности шин.
- Убедитесь, что система освещения исправно.
- Проверьте пространство позади автомобиля, при необходимости дайте задний ход.
- Проверьте пространство под автомобилем на предмет протечек.
- Проверьте уровень масла в двигателе и уровень других жидкостей/масла в моторном отсеке.

### Перед началом движения

- Настройте положение сидения.
- Отрегулируйте внутренние и внешние зеркала.
- Убедитесь, что все пассажиры автомобиля пристегнуты ремнями безопасности.
- Проверьте работу контрольных ламп, когда ключ повернут в положение ON.
- Проверьте все измерительные приборы.
- Снимите машину со стояночного тормоза и убедитесь, что сигнальная лампа тормоза погасла.
- Убедитесь в полном понимании принципов работы автомобиля, его оборудования и правил техники безопасности.

### ВНИМАНИЕ!

Владелец автомобиля обязан проверять надлежащую работу систему освещения, систему сигнализации и загорания индикаторов предупреждения. Важно, чтобы любая неисправность была устранена оперативно для обеспечения безопасности владельца, пассажиров и других водителей.

**КЛЮЧ**

Предусмотрено два ключа, подходящие ко всем цилиндрам.  
Рекомендуется хранить один ключ в качестве запасного.

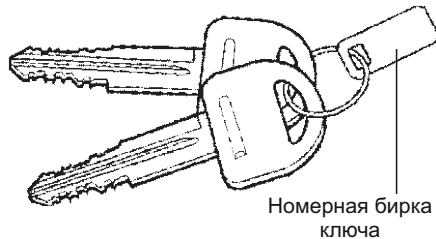

Номер ключа указывается на съемной пластиковой бирке на головке ключа.  
В целях безопасности, снимите пластиковую бирку с номером ключа и храните номер ключа в надежном месте, **ВНЕ АВТОМОБИЛЯ**.

Это уменьшит вероятность несанкционированного изготовления дубликата ключа.

**⚠ ВНИМАНИЕ!**

Перед выходом из автомобиля следует вынуть ключ из замка зажигания.

**БЛОКИРОВКА ДВЕРЕЙ****Блокировка передних дверей**

Передние двери могут быть заблокированы или разблокированы снаружи с помощью ключа.

Для того, чтобы открыть дверь поверните ключ в сторону задней части автомобиля.  
Для того, чтобы закрыть дверь поверните ключ в сторону передней части автомобиля.

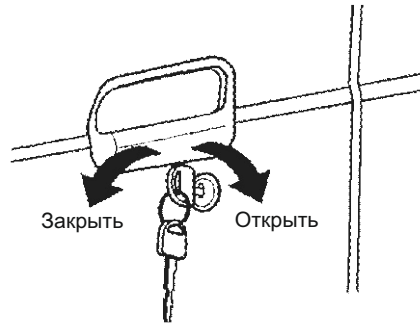

Передние двери могут быть заблокированы или разблокированы изнутри, нажатием или вытягиванием вверх кнопки блокировки замка двери, расположенной у дверных окон на каждой двери.

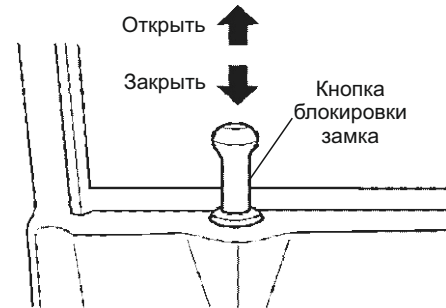

Кнопка блокировки замка двери  
Если кнопка блокировки замка на передней двери нажата при открытой двери она автоматически вернется в исходное положение при закрытии двери.

Чтобы закрыть передние двери без использования ключа нажмите кнопку блокировки замка двери и поднимите внешнюю дверную ручку и закройте дверь.

**⚠ ВНИМАНИЕ!**

- Будьте внимательны, не оставляйте ключи запертыми внутри автомобиля.
- Оставляя автомобиль без присмотра, всегда вынимайте ключ из замка зажигания, запирайте все окна и двери и берите ключ с собой.

Чтобы открыть дверь снаружи

1. Вставьте ключ в замочную скважину и поверните его в сторону задней части автомобиля.

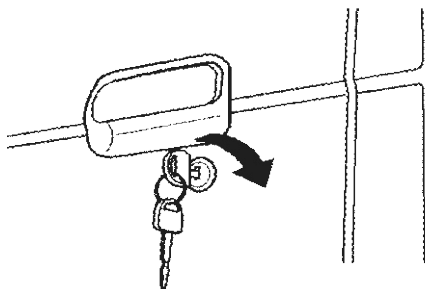

2. Слегка потяните дверную ручку.

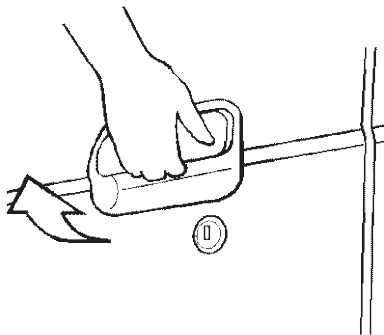

Чтобы открыть дверь изнутри

1. Вытяните кнопку блокировки замка двери.

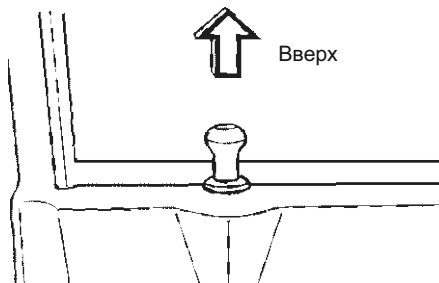

2. Потяните внутреннюю дверную ручку.

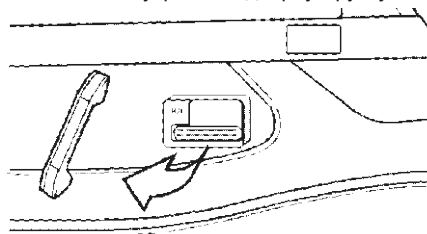

### Блокировка дверей от открывания детьми (Дамас)

Дверные замки с защитой от детей предотвращают случайное открытие дверей детьми в автомобиле.

Блокировка замков дверей от детей предоставляется на обе задние двери.

Когда рычажок блокировки повернут вверх задняя дверь не может быть открыта изнутри. Задние двери запираются механизмом защиты ребенка и могут быть открыты снаружи при условии, что кнопка блокировки замков дверей не нажата.

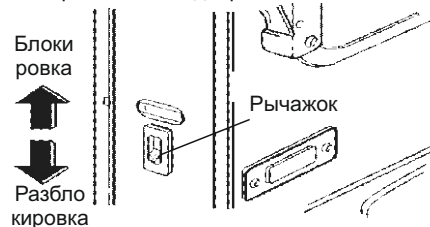

#### ⚠ ВНИМАНИЕ!

Для обеспечения безопасности проверьте, что механизм блокировки дверей для защиты детей работает правильно (после его установки), попытавшись открыть двери автомобиля изнутри.

Не забывайте устанавливать блокировку для защиты детей в закрытое положение, когда дети садятся на задние сидения автомобиля.

**ДВЕРИ****Задняя раздвижная дверь (Дамас)**

Задние двери могут быть заблокированы или разблокированы нажатием вниз или вытягиванием вверх кнопки запираения дверей.

Чтобы открыть заднюю дверь:

1. Вытяните кнопку блокировки замка двери вверх.
2. (Снаружи)  
Потяните рычажок наружной ручки двери вверх и толкните дверь назад.

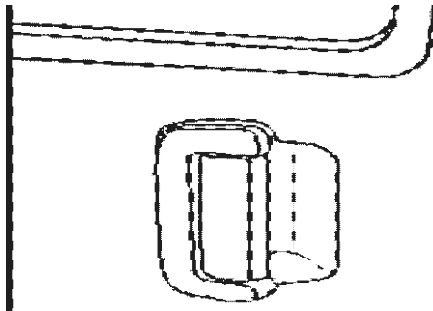

(Изнутри)

Нажмите рычажок внутренней ручки двери и толкните дверь назад.

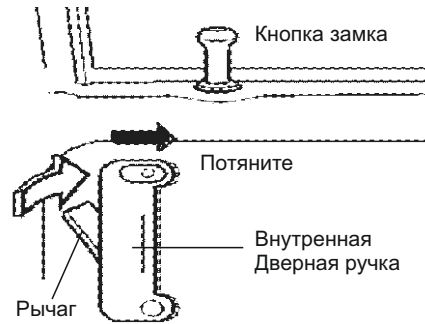
**⚠ ВНИМАНИЕ!**

Перед поездкой проверьте, что боковая раздвижная дверь плотно закрыта.

**Задняя дверь (Дамас)**

Задняя дверь может быть открыта или закрыта с помощью ключа.

Для запираения ключом задних дверей снаружи вставьте ключ в замок и поверните по часовой стрелке.

Для отпираения поверните ключ против часовой стрелки.

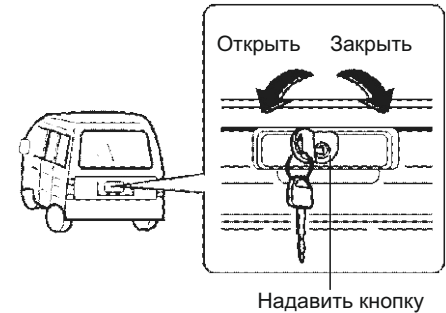

Чтобы открыть заднюю дверь поднимите ее нажав на кнопку замка. Если крышка багажника закрыта на замок, кнопка не может быть нажата.

Чтобы закрыть заднюю дверь опустите и надавите на нее.

Убедитесь, что задняя дверь надежно закрыта.

### Задняя дверь и боковая дверь (Лабо)

Заднюю дверь и боковую дверь можно открыть, потянув рычажок блокировки в направлении наружу.

При закрывании рычажок блокировки должен надежно фиксироваться на месте.

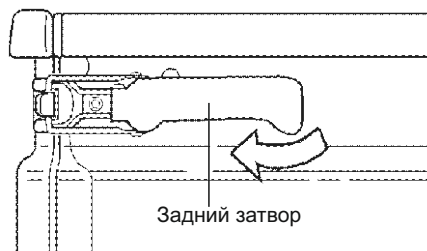
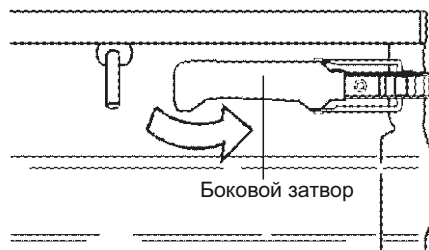

### Переключатель блокировки задней двери\*

Задняя дверь может быть также заблокирована или разблокирована нажатием переключателя блокировки задней двери.

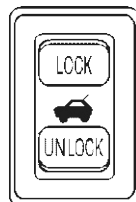

Чтобы заблокировать заднюю дверь нажмите на верхнюю часть переключателя.

Для разблокировки нажмите нижнюю часть переключателя.

#### **⚠ ВНИМАНИЕ!**

Во избежание проникновения токсичных отработавших газов в салон автомобиля и пропитывания ими багажа не ездите с открытой задней дверью.

### СТЕКЛОПОДЪЕМНИК ДВЕРИ

Дверные окна могут открываться или закрываться при помощи рукояток стеклоподъемников.

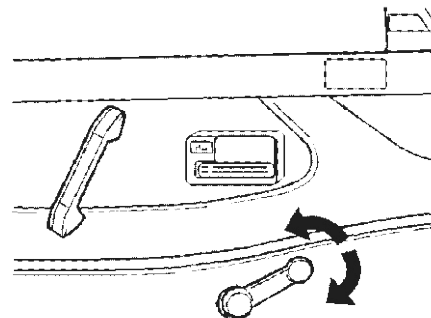

### Переключатели электрических стеклоподъемников\*

Управление передними дверными стеклами возможно при положении ключа зажигания в положении ON с помощью двух клавишных выключателей в центре приборной панели.

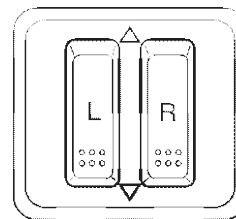

## ЗЕРКАЛА

Нажмите на нижнюю часть выключателя чтобы опустить стекло и на верхнюю часть выключателя чтобы поднять стекло. Отпустите переключатель, когда стекло опустится или поднимется до необходимого уровня.

### **▲ ВНИМАНИЕ!**

При эксплуатации электрических стеклоподъемников необходимо соблюдать осторожность. Необходимо принять во внимание риск травмы, в особенности для детей и защемления предметов поднимающимся стеклом.

Все пассажиры автомобиля должны знать, как правильно открывать или закрывать окна.

Закрывая окна, внимательно наблюдать за ними. Убедитесь, что окна ничего не зажмут.

Выходя из автомобиля, водитель должен вынуть ключ из замка зажигания, не допуская, таким образом, манипуляции с окнами оставшимися в салоне пассажирами (возможен потенциальный риск получения травмы).

Никогда не высовывайте любую часть тела в открытое окно.

### Внутреннее зеркало заднего вида

Внутреннее зеркало можно поворачивать вверх, вниз или в сторону для улучшения видимости.

Дневное и ночное положение\*

Если в автомобиле установлено внутреннее зеркало заднего вида с дневным и ночным положением, установите кнопку регулировки в дневное положение и отрегулируйте зеркало для получения лучшей видимости.

При движении в ночное время можно передвинуть кнопку регулировки в ночное положение чтобы уменьшить блики от фар автомобилей позади автомобиля.

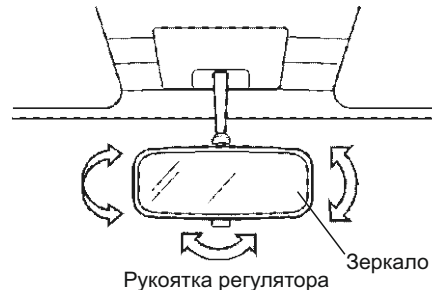

### **▲ ПРЕДУПРЕЖДЕНИЕ!**

Всегда регулируйте положение зеркала с помощью ручки настройки, установленной в дневное положение.

Используйте ночное положение только тогда, когда это необходимо, чтобы уменьшить блики от фар автомобилей позади автомобиля.

Помните, что в данном положении водитель не сможет увидеть некоторые объекты, которые могли бы быть видны при дневном положении зеркала.

### Наружное зеркало заднего вида

Отрегулируйте наружные зеркала заднего вида так, чтобы водитель мог видеть не только каждую сторону дороги позади своего автомобиля, но и каждую сторону своего автомобиля.

Наружные зеркала заднего вида – это выпуклые зеркала. На них нанесено предупреждение: «ОТРАЖАЕМЫЕ В ЗЕРКАЛЕ ОБЪЕКТЫ НА САМОМ ДЕЛЕ БЛИЖЕ, ЧЕМ КАЗУТСЯ».

Эти зеркала предназначены для улучшения видимости дороги позади автомобиля.

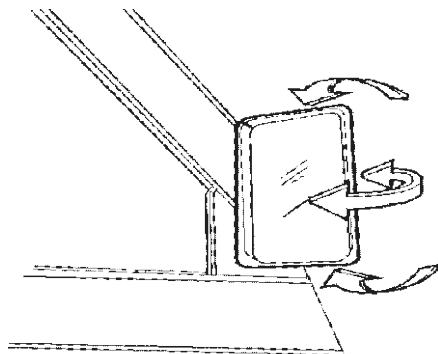

Наружные зеркала заднего вида можно сложить по бокам автомобиля, для чего следует отвести назад, если автомобиль движется по узкой дороге, а также при мойке автомобиля, и т.п.

### ⚠ ПРЕДУПРЕЖДЕНИЕ!

- Будьте осторожны, оценивая размеры или расстояния до автомобиля или другого объекта по его виду в боковом выпуклом зеркале.

Помните, что объекты будут выглядеть меньше и казаться дальше, чем при их отражении в плоском зеркале.

При использовании выпуклого зеркала, проявляйте осторожность оценивая расстояние до следующих за автомобилем транспортных средств при смене полосы движения.

Используйте внутреннее зеркало заднего вида, чтобы определить размер и расстояние объектов, отраженных в боковом выпуклом зеркале.

- Не пытайтесь соскабливать лед с поверхности зеркала; Это может повредить поверхность стекла. Если лед ограничивает движение зеркала, не пытайтесь регулировать зеркало с применением усилия.
- Для удаления льда следует использовать антиобледенитель (например, спрей или фен), губку или мягкую ткань.
- Убедитесь, что направления зеркал отрегулированы перед поездкой.

## РЕГУЛИРОВКА СИДЕНИЙ

### Регулировка водительского сиденья в салазках

Для смещения переднего сиденья вперед или назад, потяните вверх и удерживайте рычаг, расположенный спереди под переднем сиденьем. Передвиньте сиденье в удобное положение. Опустите рычаг.

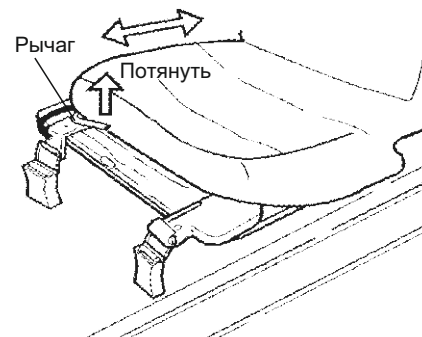

### ⚠ ВНИМАНИЕ!

Запрещается регулировать сиденье водителя во время движения автомобиля во избежание потери управления автомобилем.

После регулировки, толкните сиденье обратно чтобы убедиться, что оно надежно зафиксировано.

Сиденье водителя должно быть настроено перед началом движения.

**⚠ ВНИМАНИЕ!**

Во избежание ослабления ремней безопасности уменьшающих их эффективность перед застегиванием ремней проверьте положение сидений.

**Регулировка наклона спинки переднего сидения (Дамас)**

Для регулировки спинки сиденья до нужного угла необходимо поднять рычаг.

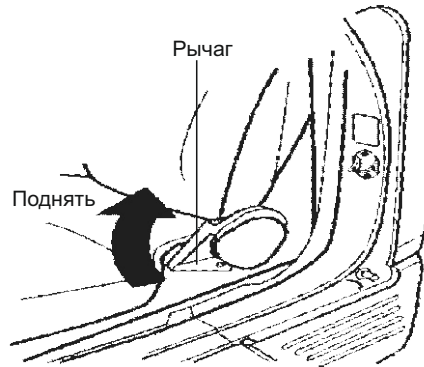
**⚠ ВНИМАНИЕ!**

Спинки сидений при вождении всегда должны находиться почти в вертикальном положении в противном случае снижается эффективность ремней безопасности.

Ремни безопасности рассчитаны для обеспечения максимальной защиты при нахождении спинки сидений в полностью вертикальном положении.

Убедитесь, что спинки сидений правильно настроены, прежде чем сесть за руль.

**СКЛАДЫВАНИЕ СИДЕНИЙ****Складывание сидений во втором ряду (Дамас)**

Сиденье во втором ряду складывается вперед для прохода к сиденьям третьего ряда.

1. Поднимите рычажок, расположенный на внешней стороне сиденья и отпустите его. Спинка сиденья наклонится вперед.
2. Нажмите на спусковой рычаг. Заднее сиденье полностью сложится.
3. Поднимите сиденье вперед.

**⚠ ПРЕДУПРЕЖДЕНИЕ!**

При возврате сиденья в исходное положение убедитесь, что оно надежно зафиксировано.



1.

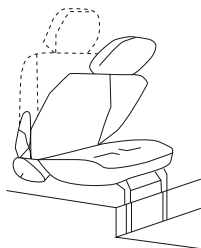

2.

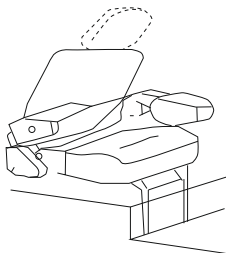

3.

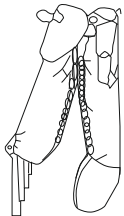

Для обеспечения дополнительного пространства для багажа,  
1. Снимите подголовник.

2. Поднимите рычажок, расположенный на внешней стороне сиденья и отпустите его. Спинка сиденья наклонится вперед.

3. Нажмите на спусковой рычаг. Заднее сиденье полностью сложится.

4. Поднимите сиденье вперед.

5. Закрепите ленту (находится внутри корпуса) на крючок сиденья, чтобы зафиксировать сидение в этой позиции.

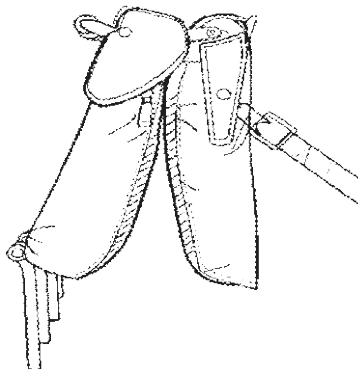

**▲ ПРЕДУПРЕЖДЕНИЕ!**

При складывании сиденья, убедитесь, что оно надежно зафиксировано.

**Складывание сидений в третьем ряду (Дамас)**

Для обеспечения дополнительного пространства для багажа можно сложить сидения третьего ряда.

1. Снимите подголовник (при наличии).

2. Поднимите любой из двух запорных рычагов с обеих сторон и сложите спинку сиденья.

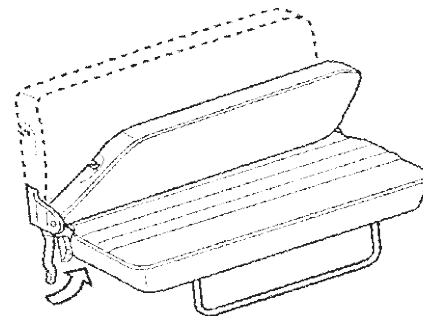

3. Разблокируйте запирающую систему, расположенную под подушкой сиденья, потянув за рычаг блокировки.

4. Поднимите сиденье вперед.

5. Закрепите ленту (находится внутри корпуса) на крючок сиденья, чтобы зафиксировать сидение в этой позиции.

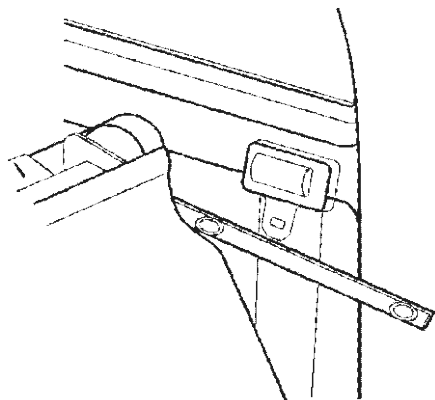

### Складывание сидений во втором ряду (Дамас VAN)

1. Снимите подголовник (при наличии).
2. Потяните вверх два фиксирующих кольца с обеих сторон спинки сиденья и сложите вниз спинку.
3. Сложите ножки сиденья назад.

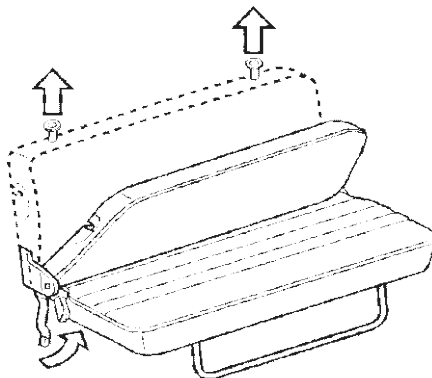

#### **⚠ ПРЕДУПРЕЖДЕНИЕ!**

- При складывании сиденья, убедитесь, что оно надежно зафиксировано.
- При возврате сиденья в исходное положение убедитесь, что оно надежно зафиксировано.

#### **⚠ ПРЕДУПРЕЖДЕНИЕ!**

При возврате сиденья в исходное положение убедитесь, что оно надежно зафиксировано.

### ПОДГОЛОВНИКИ

Подголовники предназначены для снижения риска травмирования шеи.

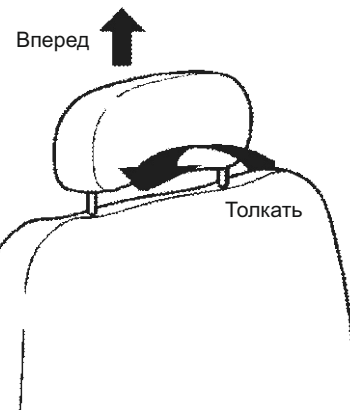

Чтобы вытащить подголовник потяните его вверх до предела, нажимая на центр верхней части спинки сиденья, как показано на рисунке.

#### **⚠ ВНИМАНИЕ!**

Высоту подголовника нельзя регулировать. После установки подголовника, убедитесь, что его положение зафиксировано. Запрещается вождение без подголовника.

## РЕМНИ БЕЗОПАСНОСТИ

### Меры предосторожности касательно ремней безопасности

Для защиты владельца автомобиля и пассажиров на случай аварии, ремни безопасности обязательно должны быть пристегнуты у всех пассажиров во время вождения автомобиля. Ремни безопасности следует правильно пристегивать.

Задние пассажиры, не пристегнутые ремнями безопасности, в случае аварии представляют опасность для водителя и пассажира на переднем месте.

Каждый ремень безопасности предназначен для одновременного использования только одним человеком. Ремни безопасности не могут использоваться детьми в возрасте до 6 лет. В таких случаях должно быть установлено подходящее детское кресло или опорная подушка.

#### ВНИМАНИЕ!

Беременным женщинам по возможности рекомендуется использовать пояснично-плечевой ремень (свяжитесь с врачом для получения конкретных рекомендаций). Это снизит вероятность получения травм как женщины, так и ее будущего ребенка. На беременной женщине поясничная часть ремня безопасности должна проходить как можно ниже.

#### ВНИМАНИЕ!

- Для снижения риска травмирования при столкновениях или резких маневрах используйте ремни безопасности следуя инструкциям по их правильному использованию, обслуживанию, а также использование их с детскими удерживающими устройствами.
- Маленьких детей (как указано на маркировке таких устройств) всегда следует перевозить в детских удерживающих устройствах. Статистика свидетельствует о том, что ребенок находится в большей безопасности, если он правильно зафиксирован в удерживающем устройстве на заднем, а не на переднем сиденье. Соответственно, детское удерживающее устройство должно быть размещено на заднем сиденье.
- Дети старшего возраста, для которых уже не подходит детское безопасное кресло, должны занимать место на заднем сиденье и соответственно пристегиваться ремнем безопасности. Следите за тем чтобы плечевая часть ремня проходила как можно дальше от лица и шеи. Для этого может потребоваться передвинуть ребенка ближе к середине автомобиля, чтобы ремень безопасности проходил через плечо ребенка или по возможности переместить ребенка в положение без плечевого ремня.

#### ВНИМАНИЕ!

- Пряжка каждого ремня безопасности должна быть вставлена в соответствующий зажим для пряжки. Пряжки можно перетягивать крест на крест на заднем кресле.
- Не надевайте ремень безопасности поверх твердых или хрупких предметов в карманах или на одежде. В случае аварии такие предметы, как очки, ручки, и т.д. находящиеся под ремнем безопасности, могут причинить телесные повреждения.
- Никогда не надевайте плечевой ремень под руку, ближайшую к двери. Плечевая часть ремня безопасности должна проходить посередине плеча и через грудь. Никогда не проводите плечевой ремень через шею.
- Поясничные ремни должны проходить внизу и облегать бедра, не смещаясь на талию.
- Ремни безопасности предназначены для одновременного пользования только одним человеком.
- Не разрешайте ребенку вставать на ноги или на колени на сиденье.
- Ни в коем случае во время поездки не держите ребенка на руках.
- Не допускайте повреждения системы безопасности ремней от воздействия двери или сиденья.

**⚠ ВНИМАНИЕ!**

- Не надевайте ремень если он скручен, или если кнопка фиксатора на пряжке застегнута снизу или вовнутрь.
- Нельзя ничего класть в отверстие, где ремень безопасности проходит через балансировочный щиток. Это может привести к заклиниванию натяжителя или повредить ремень.
- Ремень обеспечит максимальную защиту пользователю, если спинка сиденья находится в вертикальном положении. Если спинка сиденья наклонена, возрастает вероятность смещения пассажира из под ремня, особенно в случае столкновения передней частью автомобиля. Пассажир может быть ранен ремнем или удариться о приборную панель или спинку сиденья.
- Не производите никаких изменений, которые могут препятствовать натяжению ремня устройством регулировки или вывести из строя крепежные детали, обеспечивающие натяжение ремня.
- Ремни безопасности должны быть, по возможности, туго натянуты, при этом обеспечивая комфорт и безопасность для которой они предназначены.

Провисание ремня значительно снижает безопасность пользователя.

**⚠ ВНИМАНИЕ!**

- Не допускайте загрязнения ляжки ремня полировочными средствами, маслом и химическими веществами, и в частности электролитом аккумулятора. Ремни можно очищать, используя мягкое мыло и воду. Ремень заменяется, если ляжки изношены, загрязнены или повреждены. Периодически проверяйте крепежные детали ремней безопасности на износ и повреждения. Все крепежные детали ремня безопасности заменяются после сильного удара, даже если повреждения деталей не заметны.

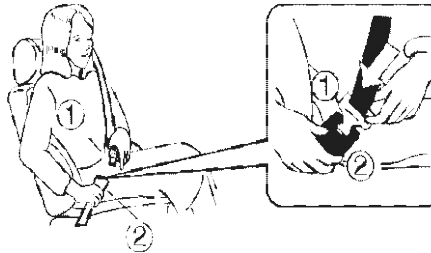
**Ремни безопасности с трехточечным креплением**

В автомобиле предусмотрены ремни безопасности с трехточечным креплением с автоматическими преднатяжителями, обеспечивающими свободу движений на равномерной постоянной скорости, при этом пружинные ремни отличаются плотной пригонкой.

Регулировка длины для данного типа ремней не требуется.

После пристегивания ремень приспособляется к движению пользователя, но в случае внезапного или сильного удара ремень автоматически блокируется, удерживая тело владельца.

Вытяните ремень плавным движением из натяжителя и направьте его по всему телу, не допуская перекручивания.

Вставьте металлический язычок защелки 1 в пряжку 2.

Чтобы убрать ремень, нажмите на красную кнопку на пряжке. Ремень убирается автоматически.

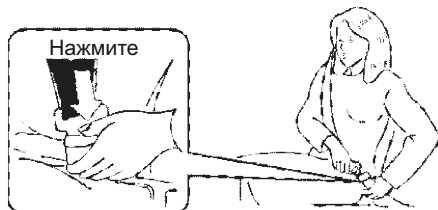

**ПРИМЕЧАНИЕ**

В случае блокировки ремня во время извлечения необходимо отпустить его, чтобы он полностью втянулся в натяжитель, а затем снова вытянуть его до нужной длины.

**⚠ ВНИМАНИЕ!**

Не пристегивайте ремень поверх обоих рук или под ними. Рекомендуется пристегивать ремень так, чтобы одна рука находилась над ремнем, а другая под ним.

Не пропускайте плечевую часть ремня безопасности под рукой. Убедитесь, что плечевая часть ремня безопасности расположена по центру через плечо. Никогда не проводите ремень через шею. Поясной ремень должен быть плотно натянут вокруг бедер, а не талии.

**Поясной ремень**

Поясной ремень установлен на заднем сиденье. Вставьте металлический язычок защелки в пряжку до защелкивания.



Для увеличения длины удерживайте металлическую пластину защелки под прямым углом к ленте и потяните за ленту. Для уменьшения длины потяните свободный конец ремня в сторону от пластины металлической защелки затем потяните зажим ремня до сокращения провисания.



Расположите поясной ремень как можно ниже на бедрах.

Чтобы убрать ремень, нажмите на красную кнопку на пряжке.

**⚠ ПРЕДУПРЕЖДЕНИЕ!**

Не пристегивайте поясной ремень поверх живота. Во время столкновений он может резко сдавить живот и увеличить вероятность получения травмы. Поясной ремень должен быть плотно натянут вокруг бедер, а не на талии.

### Уход за ремнями безопасности

Всегда содержите ремни безопасности в чистоте и сухости.

Чистить только мягким мыльным раствором или теплой водой.

Не отбеливайте и не красьте ремни, так как это может серьезно ослабить их. Ремень не должен быть поврежден и захвачен предметами с острыми краями.

Периодически проверяйте все части ремней и заменяйте поврежденные части. Ремень, растянутый во время аварии, заменяется на новый.

Не производите изменений в системе ремней безопасности автомобиля.

#### **ВНИМАНИЕ!**

В целях обеспечения четкой видимости поворотников, стоп-сигналов и т.п. не оставляйте заднюю дверь открытой во время движения.

#### **ВНИМАНИЕ!**

Все крепежные детали ремней, в том числе натяжители и крепежные пряжки, должны быть проверены после любого столкновения.

Компания рекомендует заменить все крепежные детали ремней после аварии, за исключением случаев, когда столкновение было незначительным и ремни безопасности не повреждены и исправны. Крепежные детали ремней безопасности, не использованные в момент столкновения, также подлежат проверке или замене при обнаружении повреждений или неисправности.



# 2

## ЗАПУСК ДВИГАТЕЛЯ И УПРАВЛЕНИЕ АВТОМОБИЛЕМ

---

- РЕКОМЕНДУЕМОЕ ТОПЛИВО ..... 2-2
- ЗАМОК ЗАЖИГАНИЯ ..... 2-3
- ПЕРЕД ЗАПУСКОМ ДВИГАТЕЛЯ ..... 2-4
- ЗАПУСК ДВИГАТЕЛЯ ..... 2-4
- ВОЖДЕНИЕ С МЕХАНИЧЕСКОЙ КОРОБКОЙ ПЕРЕДАЧ ..... 2-5
- ТОРМОЗНАЯ СИСТЕМА ..... 2-6
- СТОЯНКА ..... 2-6
- РЕКОМЕНДАЦИИ ПО ЭКОНОМНОМУ ВОЖДЕНИЮ ..... 2-7
- ВЫХЛОПНЫЕ ГАЗЫ ..... 2-7



### РЕКОМЕНДУЕМОЕ ТОПЛИВО

Автомобиль следует эксплуатировать на стандартном высококачественном топливе, которое выпускается промышленностью. Качество моторного топлива оказывает решающее влияние на развиваемую мощность, тяговые свойства и долговечность работы двигателя. При этом важную роль играют примеси в топливе. Используйте только высококачественные виды топлива с примесями.

Топливо с низким или недостаточно высоким октановым числом вызывает детонацию при работе двигателя. Компания не несет ответственность за повреждения и другие негативные последствия эксплуатации двигателя на низкооктановом топливе.

Разрешается использовать топливо с более высоким октановым числом.

Во избежание случайной заправки этилированным топливом транспортного средства, которое согласно требованиям должно эксплуатироваться на неэтилированном топливе, форсунки более крупного размера, используемые для этилированного топлива на заправочных станциях, запрещается вставлять в наливную горловину топливного бака.

### Не использовать метанол

Не используйте топливо, содержащее метанол (древесный спирт). Использование этих видов топлива может снизить производительность транспортного средства и нанести вред элементам топливной системы.



#### **ПРЕДУПРЕЖДЕНИЕ!**

Условия Гарантии не распространяются на повреждения топливной системы и любые проблемы с производительностью, вызванные использованием метанола или топлива, содержащего метанол.

**ЗАМОК ЗАЖИГАНИЯ****ACC (аксессуары)**

Двигатель не работает, но такие аксессуары, как радио и прикуриватель работают.

**ON (ВКЛ)**

В этом положении включается система зажигания и электрические аксессуары.

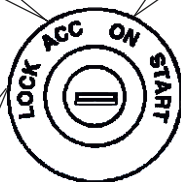
**ЛОСК (ЗАБЛОКИРОВАНО)**

Аксессуары и двигатель выключены. При вынимании ключа зажигания при этом положении рулевой вал автоматически блокируется против вращения. Для блокировки рулевого вала поверните рулевое колесо до момента щелчка запорного элемента. Для разблокировки рулевого вала слегка вращайте рулевое колесо влево-вправо, одновременно поворачивая ключ зажигания в положение ACC.

**START (ПУСК)**

Включение стартера для запуска двигателя. Отпустите ключ зажигания сразу же после пуска двигателя. При этом ключ автоматически вернется в положение ON.

**⚠ ВНИМАНИЕ!**

- Никогда не вынимайте ключ во время движения. Без ключа руль блокируется. Это может привести к потере управления автомобилем и может стать причиной серьезного повреждения автомобиля или травмы.
- Никогда не поворачивайте ключ в положение LOCK или ACC во время движения автомобиля.

**⚠ ПРЕДУПРЕЖДЕНИЕ!**

Во избежание разрядки аккумулятора:

- Не оставляйте ключ в положении ACC.
- Не оставляйте ключ в положении ON, если двигатель не включен.

### ПЕРЕД ЗАПУСКОМ ДВИГАТЕЛЯ

- Убедитесь, что пространство вокруг автомобиля свободно.
- Периодически проверяйте детали, подлежащие техобслуживанию, указанные в настоящем Руководстве и т.п. Например, всякий раз, когда проверяется моторное масло.
- Все окна и фары должны быть чистые.
- Визуально осмотрите внешний вид и состояние шин. Кроме того, проверьте давление воздуха в шинах для надлежащего накачивания.
- Настройте положение сидения.
- Отрегулируйте внутренние и внешние зеркала.
- Пристегните ремни и попросите всех пассажиров сделать то же самое.
- Проверьте работу контрольных ламп, когда ключ повернут в положение ON.

### ЗАПУСК ДВИГАТЕЛЯ

1. Используйте стояночный тормоз.

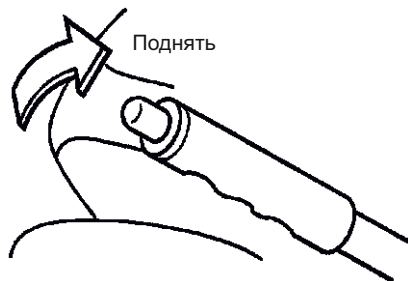

2. Механическая коробка передач: Переместите рычаг переключения передач в положение N (нейтральное) и нажмите на педаль сцепления до упора, одновременно осуществляя прокрутку двигателя.

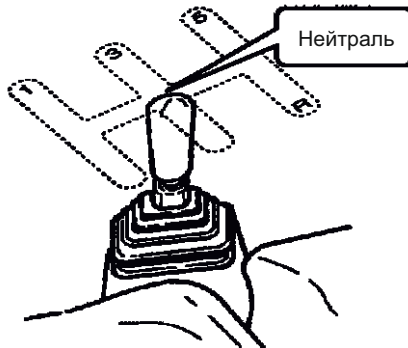

3. Вытяните ручку дросселя и произведите прокрутку двигателя, не касаясь педали акселератора, повернув ключ зажигания в положение START.

Отпустить ключ, когда двигатель запустится. Если двигатель запускается, но не начинает работать, повторите приведенные выше действия.

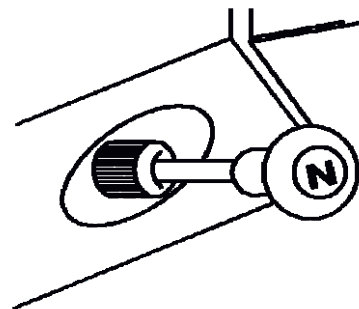

#### **⚠ ПРЕДУПРЕЖДЕНИЕ!**

Не используйте стартер дольше 15 секунд за раз. Если двигатель не запускается, подождите 10 секунд перед повторным холодным запуском, в противном случае стартер может быть поврежден.

### ВОЖДЕНИЕ С МЕХАНИЧЕСКОЙ КОРОБКОЙ ПЕРЕДАЧ

#### 4. Разогрев

Дайте двигателю поработать на холостом ходу не менее 30 секунд после запуска. Вначале следует проехать короткую дистанцию на умеренной скорости, особенно в холодную погоду.

#### ПРИМЕЧАНИЕ

Если двигатель глохнет во время запуска, медленно нажмите на педаль акселератора до упора, удерживая ее в этом положении, и запустите двигатель.

#### ⚠ ПРЕДУПРЕЖДЕНИЕ!

Продолжительный холостой ход на высокой скорости (5 минут или более) может привести к перегреву выхлопной системы и в результате к повреждению автомобиля.

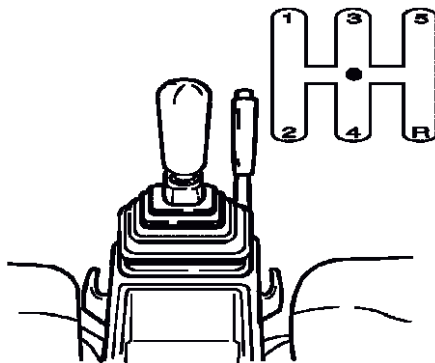

Чтобы изменить передачу, нажмите педаль сцепления. Затем переместите рычаг переключения передач. После переключения медленно отпустите педаль сцепления.



#### ⚠ ПРЕДУПРЕЖДЕНИЕ!

- Не удерживайте ногу на педали сцепления во время вождения. Это может повредить сцепление.
- Остановите автомобиль перед движением в обратном направлении.
- Во избежание повреждения муфты не переключайтесь на 1 (первую) передачу при движении на скорости выше 15 км/ч.

**ТОРМОЗНАЯ СИСТЕМА**

Обычная тормозная система предназначена для торможения в различных условиях движения, даже когда нагрузка транспортного средства достигает расчетные нормы допустимой нагрузки.

Если при нажатии педали тормоза ход педали больше нормального хода, возможно, отключена регулировка задних барабанных тормозов. Для определения этого нужно проехать назад и вперед несколько раз, крепко нажимая на тормоза при ходе в каждом направлении.

Обратитесь в авторизованный сервис-центр, если высота педали не возвращается в нормальное положение, или если наблюдается резкое увеличение длины хода педали. Это может быть признаком неполадки тормоза.

**⚠ ПРЕДУПРЕЖДЕНИЕ!**

Во время движения без необходимости не держите ногу на педали тормоза, это может привести к преждевременному износу фрикционных накладок и возможному повреждению тормозов.

**Стояночный тормоз**

Для включения стояночного тормоза, потяните рычаг вверх.



Для того, чтобы отпустить рычаг потяните слегка его вверх, нажмите кнопку и опустите вниз.

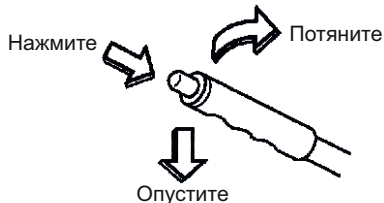

Обратитесь к авторизованному дилеру для регулировки стояночного тормоза.

**⚠ ПРЕДУПРЕЖДЕНИЕ!**

Проверяйте индикатор стояночного тормоза каждый раз, когда вы запускаете двигатель. Этот индикатор включается, когда двигатель запущен при включенном стояночном тормозе. Неотключение стояночного тормоза приведет к быстрому износу тормозов и к повреждению тормозной системы.

**СТОЯНКА**

1. Сильно потяните на себя стояночный тормоз.
2. При парковке на спуске переместите рычаг переключения передач в положение задний ход (Reverse). При парковке на подъеме, переместите рычаг переключения передач в положение «1».
3. Поверните ключ зажигания в положение LOCK и выньте ключ.
4. Зафиксируйте все двери, убедившись, что ключи не были оставлены в машине.

**⚠ ПРЕДУПРЕЖДЕНИЕ!**

- Легко воспламеняемые предметы при соприкосновении с горячими деталями выхлопа под вашим транспортным средством могут загореться. Не паркуйте автомобиль поверх бумаги, листьев, сухой травы или других легко воспламеняемых предметов.
- Всегда надежно фиксируйте стояночный тормоз прежде, чем покинуть автомобиль.
- Никогда не оставляйте детей в автомобиле без присмотра.

## РЕКОМЕНДАЦИИ ПО ЭКОНОМНОМУ ВОЖДЕНИЮ

Экономия топлива вашего автомобиля, в основном, зависит от стиля вождения водителя.

Стиль, место и время вождения влияют на то, сколько километров водитель сможет проехать на литре топлива.

Чтобы достичь максимальной экономии топлива на данном автомобиле нужно:

- Стартовать постепенно и ускоряться плавно.
- Избегать продолжительной работы двигателя на холостом ходе.
- Двигатель всегда должен быть настроен надлежащим образом.
- Не перегружать мотор.
- Использовать кондиционер (если есть) только при необходимости.
- Замедляться при движении по неровным дорогам.
- Всегда держать шины накаченными до рекомендуемого давления для увеличения срока службы шин и для оптимальной экономии топлива.
- Держать дистанцию от других транспортных средств во избежание внезапных остановок. Это позволит уменьшить износ тормозных колодок и улучшить экономичность, так как при ускорении до скорости вождения происходит дополнительный расход топлива.
- Не перегружать транспортное средство.
- Не удерживать ногу на педали тормоза во время вождения. Это может привести к ненужному износу, возможному повреждению тормозов и расходу топлива.

• Всегда проверять техническое состояние автомобиля в соответствии с техническими характеристиками производителя.

## ВЫХЛОПНЫЕ ГАЗЫ

• Не допускайте вдыхания выхлопных газов двигателя.

Выхлопные газы двигателя содержат угарный газ, который не имеет ни цвета и запаха.

Угарный газ является чрезвычайно опасным для здоровья газом.

Он может привести к потере сознания при вдыхании и к смертельному исходу.

• Если в любой момент водитель подозревает, что выхлопные газы попадают внутрь транспортного средства, транспортное средство должно быть проверено и отремонтировано незамедлительно у официального дилера. Если для этого необходимо проехать в таких условиях, делать это только с полностью открытыми окнами.

• Для защиты от поступления в автомобиль выхлопных газов, должны быть проверены выхлопная система и кузов:

– Всякий раз, когда автомобиль поднимают для замены масла.

– Всякий раз, когда замечены изменения в звуке выхлопной системы.

– Всякий раз, когда выхлопная система, днище или задняя часть автомобиля повреждены или подвержены коррозии.

• Не запускайте двигатель в замкнутом пространстве, например, в гаражах или других закрытых помещениях больше, чем это необходимо для перемещения автомобиля из точки в точку.

• Когда автомобиль останавливается в незамкнутом пространстве на длительное время при работающем двигателе, переключите рычаг воздухозаборника в

## 2-8 ЗАПУСК ДВИГАТЕЛЯ И УПРАВЛЕНИЕ АВТОМОБИЛЕМ

---

режим притока свежего воздуха, чтобы впустить внешний воздух в автомобиль и установите переключатель вентилятора на высокую скорость.

- Никогда не сидите (или не оставляйте детей) в припаркованном или остановленном автомобиле в течение продолжительного периода времени при работающем двигателе.
- Избегайте езды с открытой задней дверью, так как выхлопные газы могут попасть внутрь автомобиля.
- При необходимости проехать с открытой задней дверью, закройте все окна, переключите рычаг воздухозаборника в режим притока свежего воздуха и откройте все вентиляционные отверстия приборной панели, чтобы впустить внешний воздух в автомобиль, и установите переключатель вентилятора на высокую скорость.

# 3

## ПАНЕЛЬ ПРИБОРОВ И ОРГАНЫ УПРАВЛЕНИЯ

---

- ПРИБОРЫ И ОРГАНЫ УПРАВЛЕНИЯ ..... 3-2
- ПРИБОРНАЯ ПАНЕЛЬ ..... 3-3
- ВЫКЛЮЧАТЕЛИ И КНОПКИ ..... 3-6
- ПРИКУРИВАТЕЛЬ ..... 3-10
- ПЕПЕЛЬНИЦА ..... 3-10
- СОЛНЦЕЗАЩИТНЫЕ КОЗЫРЬКИ ..... 3-11
- ОСВЕЩЕНИЕ САЛОНА ..... 3-11
- ПЕРЧАТОЧНЫЙ ЯЩИК ..... 3-11
- ПРИМЕЧАНИЯ ..... 3-12



ПРИБОРЫ И ОРГАНЫ  
УПРАВЛЕНИЯ

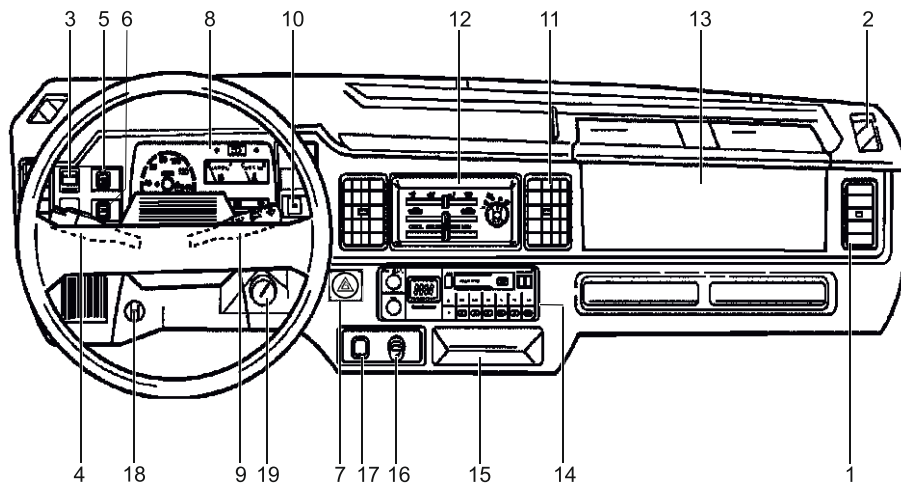

1. Боковые вентиляционные решетки
2. Отверстия обогрева окна передней двери
3. Переключатель блокирования/отпираания задней двери (Дамас)
4. Выключатель света, переключатель сигнала поворота
5. Выключатель заднего стеклоочистителя (Дамас)
6. Выключатель омывателя заднего стекла (Дамас)
7. Кнопка аварийной световой сигнализации
8. Панель управления
9. Выключатель стеклоочистителя и омывателя
10. Обогрев заднего стекла
11. Центральные вентиляционные решетки
12. Управление климат-контролем
13. Перчаточный ящик
14. Радио и/или кассетный магнитофон
15. Пепельница
16. Прикуриватель
17. Выключатель заднего нагревателя (Дамас)
18. Ручка дросселя
19. Выключатель зажигания и стартера

**ПРИБОРНАЯ ПАНЕЛЬ**

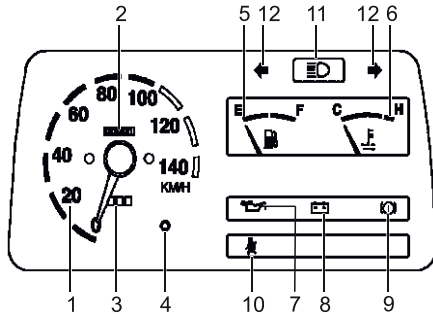

1. Спидометр
2. Одометр
3. Счетчик расстояния
4. Переключатель режимов одометра
5. Указатель уровня топлива
6. Указатель температуры
7. Сигнализатор падения давления в системе смазки двигателя
8. Сигнализатор неисправности системы заряда аккумуляторной батареи
9. Сигнализатор неисправности тормозной системы
10. Сигнализатор непристегнутого ремня безопасности
11. Индикатор дальнего света фар
12. Индикаторы указателей поворота / аварийной световой сигнализации

**Спидометр**

Спидометр показывает скорость автомобиля в километрах в час (км/ч).



При превышении автомобилем предельной величины скорости звучит предупреждающий сигнал, (только в некоторых моделях)

**Одометр и счетчик расстояния**

Одометр показывает суммарный пробег автомобиля в километрах.

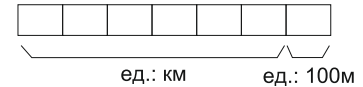

Счетчик расстояния показывает расстояние, пройденное с момента предыдущего обнуления счетчика. Для обнуления, нажмите кнопку сброса, расположенную под счетчиком.

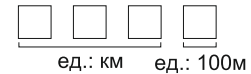

### Указатель уровня топлива

Указатель уровня топлива показывает оставшееся количество топлива в топливном баке.

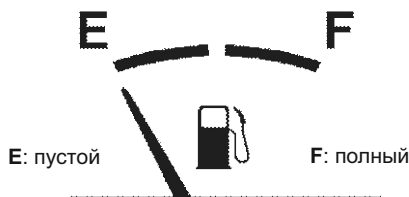

- Емкость топливного бака:  
Дамас; 37 литров  
Лабо; 36 литров

Стрелка указателя уровня топлива может колебаться из-за смещения топлива в баке во время торможения, разгона или прохождения поворотов.

#### **⚠ ПРЕДУПРЕЖДЕНИЕ!**

Заполняйте топливный бак прежде чем датчик загорится буквой "E (пусто)".

### Указатель температуры

Указатель температуры показывает температуру охлаждающей жидкости двигателя.

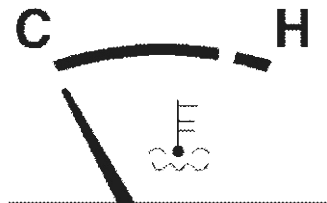

#### **⚠ ПРЕДУПРЕЖДЕНИЕ!**

Запрещается продолжать движение, если стрелка указателя температуры охлаждающей жидкости двигателя зашла в красную зону. Это свидетельствует о перегреве двигателя. Не продолжайте движение с перегретым двигателем.

#### **⚠ ВНИМАНИЕ**

Не открывайте крышку расширительного бака, пока двигатель горячий. Ошпаривающая горячая жидкость и пар могут вырваться под давлением, что может привести к серьезным травмам.

### Сигнализатор падения давления в системе смазки двигателя

 Кратковременно загорается при включении зажигания (в качестве проверки работы лампы) перед запуском двигателя. Если данный сигнализатор загорается во время движения, это может указывать на опасное падение давления в системе смазки двигателя. Немедленно заглушите двигатель и проверьте уровень масла в двигателе. Если уровень масла нормальный, проверьте уровень масла в двигателе у ближайшего авторизованного дилера.

#### **⚠ ВНИМАНИЕ**

Запрещается эксплуатация автомобиля с горящим сигнализатором падения давления в системе смазки двигателя. Немедленно проверьте уровень масла в двигателе. Не продолжайте поездку, даже если уровень масла в норме, обратитесь к авторизованному дилеру для проверки системы смазки двигателя.

**Сигнализатор неисправности системы заряда аккумуляторной батареи**

 Сигнализирует о разряженности аккумуляторной батареи. Сигнализатор должен загораться при включении зажигания и должен погаснуть после запуска двигателя.

Если сигнализатор неисправности системы заряда аккумуляторной батареи загорается во время движения, выполните следующее:

- Съезьте с проезжей части и остановите автомобиль.
- Убедитесь, что приводной ремень не ослаблен и не поврежден.
- Если приводной ремень находится в нормальном рабочем состоянии, то это может указывать на неисправность в системе заряда.

При первой возможности обратитесь к авторизованному дилеру для ремонта данной системы.

 **ПРЕДУПРЕЖДЕНИЕ!**

Запрещается эксплуатация автомобиля с поврежденным или ослабленным приводным ремнем. Это может стать причиной разрядки аккумулятора.

**Сигнализатор неисправности тормозной системы**

 Сигнализатор неисправности тормозной системы загорается, когда стояночный тормоз задействован при включенном зажигании.

Прежде чем тронуться с места, убедитесь, что стояночный тормоз полностью опущен. Сигнал должен погаснуть.

Если после полного отпущения стояночного тормоза сигнализатор неисправности тормозной системы продолжает гореть, то это может указывать на низкий уровень тормозной жидкости в бачке гидропривода тормозов.

 **ВНИМАНИЕ**

Запрещается движение, если горит сигнализатор неисправности тормозной системы. Тормоза должны быть немедленно отремонтированы.

**Индикаторы указателей поворота / аварийной световой сигнализации**

 Индикаторы указателей поворота / аварийной световой сигнализации указывают на исправность указателей поворота или аварийной световой сигнализации.

Мигание индикаторов с повышенной частотой указывает на перегоревшую лампу указателей поворота.

**ПРИМЕЧАНИЕ**

Немедленно замените перегоревшие лампы индикаторов указателей поворота и аварийной световой сигнализации во избежание несчастного случая. Если зеленая стрелка не мигает при нажатии подрулевого рычага управления указателями поворота или кнопкой аварийной световой сигнализации, проверьте плавкий предохранитель и лампы указателей поворота.

## ВЫКЛЮЧАТЕЛИ И КНОПКИ

### Сигнализатор не пристегнутого ремня безопасности

⚠ Если при включении зажигания ON ремень безопасности водителя не пристегнут, загорается сигнализатор не пристегнутого ремня безопасности.

### Индикатор дальнего света фар

☰⊙ Индикатор дальнего света фар загорается при включении дальнего света фар.

### Выключатель освещения

Чтобы включить или выключить свет, поверните ручку на конце рычага переключателя комбинаций. Существуют три положения:

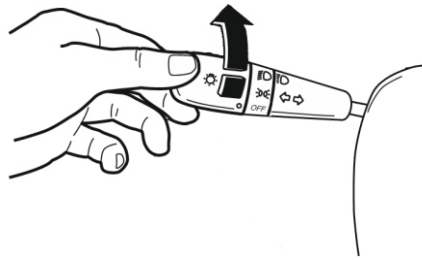

#### Положение OFF

Выключение всех внешних световых приборов.

#### Положение ☰⊙

Включены передние и задние габаритные фонари, подсветка номерного знака и приборной панели.

#### Положение ☰⊙☰

Включен ближний свет фар и все вышеуказанные фонари.

### Переключатель указателей поворота

Переведите рычаг управления вверх или вниз до остановки, чтобы сигнализировать о направлении поворота.



После завершения поворота производится автоматическое выключение указателя поворота и возврат рычага в нормальное положение.

При смене полосы движения частично отведите и удерживайте рычаг управления указателями поворота. При отпуске рычаг возвращается в нормальное положение.

### Выключатель дальнего света фар

Для включения дальнего света фар, нажмите рычаг в сторону приборной панели.

Дальний свет

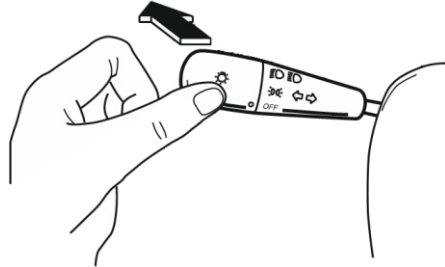

При включении дальнего света фар загорается индикатор дальнего света фар.

#### ПРИМЕЧАНИЕ

Переключатель фар должен все время находиться в положении 

### Сигнализация дальним светом фар

Для включения дальнего света в любое время, потяните рычаг в сторону рулевого колеса.

Рычаг вернется в выключенное положение, когда его отпустят.



Сигнал дальним светом

### Выключатель очистителя ветрового стекла

Для включения стеклоочистителя ветрового стекла переместите вверх расположенный на правой стороне рулевой колонки рычаг управления. Стеклоочиститель работает при включенном зажигании.

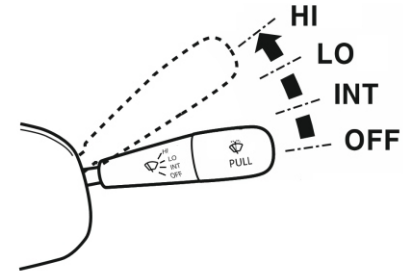

OFF = Выкл

INT = Прерывистый режим

LO = Непрерывный режим, низкая скорость

HI = Непрерывный режим, высокая скорость

В положении INT стеклоочистители работают в прерывистом режиме, один раз в течение 3-5 секунд.

**⚠ ПРЕДУПРЕЖДЕНИЕ!**

Не включайте очиститель, если ветровое стекло сухое. Это может привести к повреждению поверхности ветрового стекла.

Не включайте очиститель, если он покрыт снегом или обледенел, это может привести к повреждению системы работы стеклоочистителя.

**Выключатель стеклоомывателя ветрового стекла**

Для подачи струи оmyвающей жидкости на ветровое стекло при включенном зажигании потяните рычаг на себя и удерживайте его в таком положении. Жидкость оmyвателя разбрызгивается на ветровое стекло, и одновременно, стеклоочистители обрабатывают четыре цикла. Стеклоочистители автоматически возвращаются в положение "Выкл" при отпуске рычага.

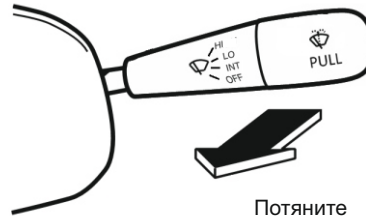

Потяните

**⚠ ПРЕДУПРЕЖДЕНИЕ!**

- Нежелательно вождение автомобиля без жидкости оmyвателя. Проверьте уровень оmyвающей жидкости как можно чаще.
- Не разбрызгивайте жидкость оmyвателя на ветровое стекло в морозную погоду до тех пор, пока стекло не нагреется. В противном случае, жидкость оmyвателя может замерзнуть на ветровом стекле и ухудшить обзор.

**Кнопка аварийной световой сигнализации**

Для включения аварийной сигнализации, нажмите кнопку мигания аварийной сигнализации.

Все сигнальные лампы поворотников будут мигать одновременно с индикаторами аварийной сигнализации.

Нажмите еще раз, чтобы выключить.

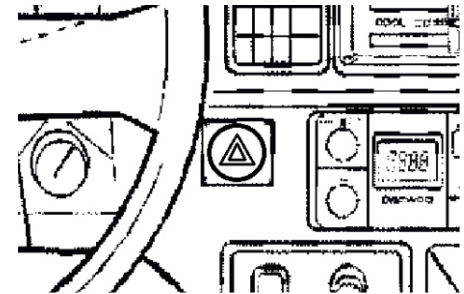

Аварийную световую сигнализацию можно включать как при включенном, так и при выключенном зажигании.

Использование аварийной световой сигнализации необходимо для предупреждения остальных участников движения об экстренной ситуации, или когда автомобиль представляет опасность на дороге. По возможности, не останавливайтесь на проезжей части.

### Выключатель заднего стеклоочистителя\*

Для включения заднего стеклоочистителя, нажмите на выключатель заднего стеклоочистителя при включенном зажигании.

Чтобы выключить задний стеклоочиститель, нажмите кнопку еще раз.

Выключатель заднего стеклоочистителя

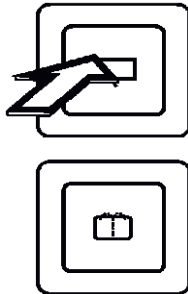

### Выключатель омывателя заднего стекла\*

Для разбрызгивания жидкости омывателя на заднее стекло, нажмите на выключатель заднего стеклоомывателя и удерживайте его в таком положении.

При разбрызгивании жидкости омывателя на заднее окно одновременно работает задний стеклоочиститель. Жидкость омывателя перестает разбрызгиваться при выключении.

Выключатель омывателя заднего стекла

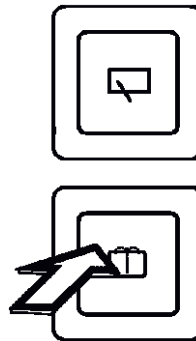

### Обогреватель заднего стекла

Для удаления запотевания или разморозки заднего стекла включите зажигание в положение ON и нажмите кнопку обогревателя заднего стекла.

Выключатель обогрева заднего стекла

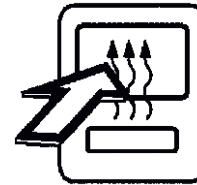

Индикатор обогревателя заднего стекла загорается при работе обогрева заднего стекла.

Повторное нажатие выключит обогрев заднего стекла.

#### **⚠ ПРЕДУПРЕЖДЕНИЕ!**

Не используйте для чистки заднего стекла скребки, другие острые предметы, или абразивные чистящие средства для стекол, чтобы не повредить электрические проводники.



### ПРИКУРИВАТЕЛЬ

Прикуриватель находится рядом с передней пепельницей.

Для включения прикуривателя, нажмите на него до упора, повернув ключ зажигания в положение АСС или ON.

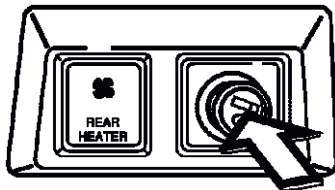

Нажмите

При нагревании до необходимой температуры прикуриватель автоматически возвращается в исходное положение.

#### **⚠ ПРЕДУПРЕЖДЕНИЕ!**

- Не касайтесь кнопки прикуривателя руками.
- Не используйте гнездо прикуривателя для включения таких аксессуаров, как бритвы и кофейники. Это может привести к повреждению или электрическому сбою.
- Если прикуриватель не возвращается в исходное положение в течение 30 секунд, его следует вынуть, чтобы предотвратить перегрев.

### ПЕПЕЛЬНИЦА

#### Передняя пепельница

Для открывания передней пепельницы потяните ее на себя. После использования пепельницы задвиньте ее обратно внутрь.

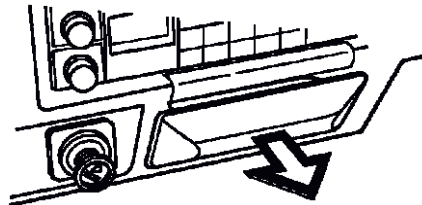

Чтобы вынуть пепельницу, нажмите на металлическую пластину и вытяните пепельницу целиком наружу.

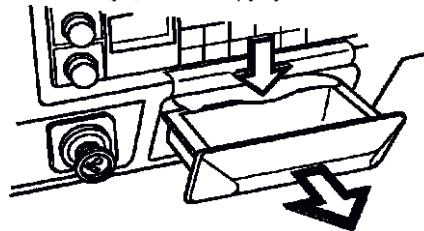

#### **⚠ ПРЕДУПРЕЖДЕНИЕ!**

Не используйте пепельницу в качестве емкости для отходов. Выбрасывание окурков или спичек в пепельницу с другими горючими материалами может привести к пожару.

#### Задняя пепельница (Дамас)

Пепельница для пассажиров на задних местах установлена в панели задней правой двери.

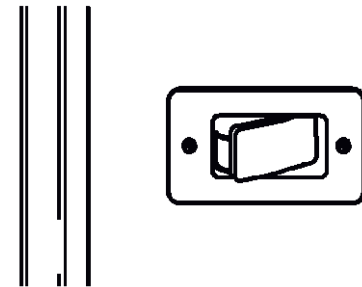

Для открывания задней пепельницы нажмите на заднюю сторону.

Для опустошения пепельницы нажмите на фиксирующую пружину в центре и снимите пепельницу.

Не используйте пепельницу в качестве емкости для отходов.

После использования пепельницы плотно закройте ее.

### СОЛНЦЕЗАЩИТНЫЕ КОЗЫРЬКИ

Солнцезащитные козырьки имеют мягкую набивку и поворачиваются вверх, вниз и в сторону для защиты водителя и пассажира от яркого света.

1. Вперёд

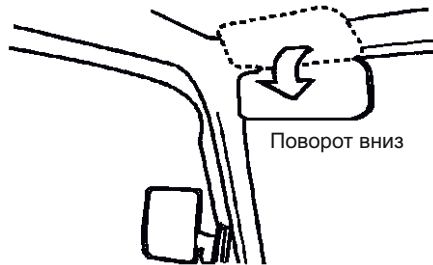

2. Сбоку

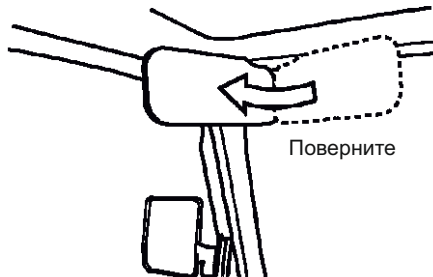

3. Косметическое зеркало

Косметическое зеркало расположено на внутренней стороне бокового солнцезащитного козырька пассажира.

### ОСВЕЩЕНИЕ САЛОНА

Переключатель освещения салона имеет две или три позиции.

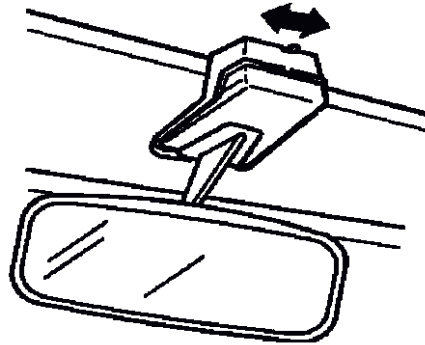

#### Положение ON

Загорается и остается включенным независимо от того, открыта ли дверь или закрыта.

#### Положение DOOR (если оборудовано) (между ON и OFF)

Свет включается если дверь открыта.

#### Положение OFF

Свет остается выключенным даже при открытой двери.

### ПЕРЧАТОЧНЫЙ ЯЩИК

Для открывания крышки потяните вверх за ручку дверцы перчаточного ящика.

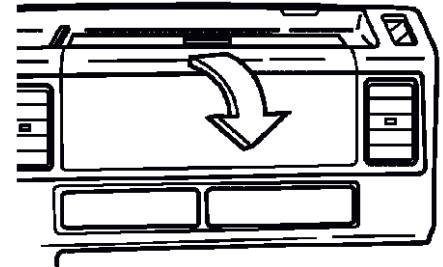

#### ⚠ ВНИМАНИЕ

Для уменьшения вероятности травмы в случае аварии или внезапной остановки всегда держите крышку перчаточного ящика закрытой во время движения.



# 4

## ВЕНТИЛЯЦИЯ И ОТОПЛЕНИЕ САЛОНА

---

- СИСТЕМА ВОЗДУШНОЙ ВЕНТИЛЯЦИИ .....4-2
- ПАНЕЛЬ УПРАВЛЕНИЯ .....4-2
- ВЫКЛЮЧАТЕЛЬ ЗАДНЕГО ОБОГРЕВА (Дамас) ..4-3
- ПЕРЕКЛЮЧАТЕЛИ .....4-3
- НАГРЕВ ..... 4-5
- ВЕНТИЛЯЦИЯ ..... 4-5
- ДВУХУРОВНЕВЫЙ РЕЖИМ .....4-6
- ОБДУВ .....4-6

**СИСТЕМА ВОЗДУШНОЙ  
ВЕНТИЛЯЦИИ**

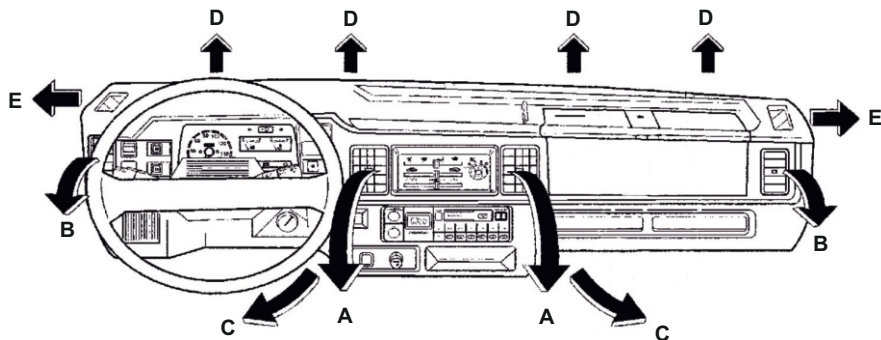

**Дефлекторы**

- A. Центральные
- B. Боковые
- C. Нижние
- D. Обогрев ветрового стекла
- E. Обогрев дверных стекол

**ПАНЕЛЬ УПРАВЛЕНИЯ**

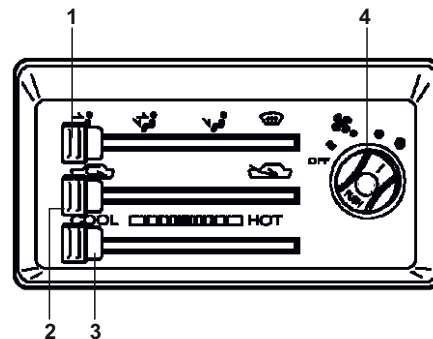

1. Переключателя регулирования распределения воздуха
2. Режима подачи воздуха
3. Рукоятка регулирования температуры
4. Переключатель режима работы вентилятора

### ВЫКЛЮЧАТЕЛЬ ЗАДНЕГО ОБОГРЕВА (Дамас)

Выключатель заднего обогрева находится рядом с прикуривателем.

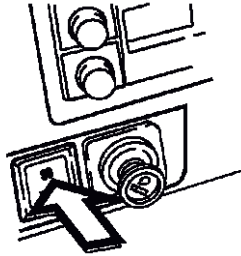

Для разогрева области заднего сидения, нажмите этот переключатель при работающем двигателе.



Нагретый воздух поступает через нижние вентиляционные отверстия расположенные под вторым рядом сидений.

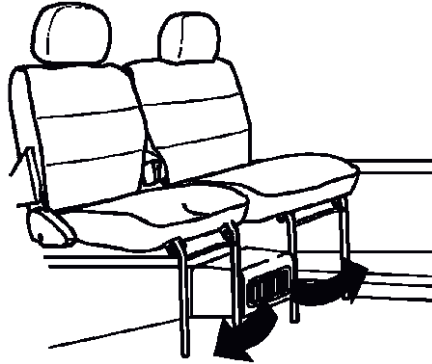



Температура воздуха может регулироваться с помощью переключателя управления температурой.

### ПЕРЕКЛЮЧАТЕЛИ

#### Переключатель регулирования распределения воздуха

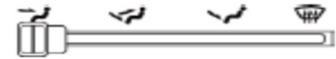
Рукоятка используется для изменения направления воздушного потока.



 (ЛИЦО): Воздух поступает через центральные и боковых вентиляционных дефлекторов.

 (ДВА УРОВНЯ): Воздух поступает через центральные, боковые вентиляционные дефлекторы и нижние вентиляционные отверстия для передних сидений.

 (СТУПНИ): Основной поток воздуха поступает через нижние вентиляционные отверстия.

 (ОБДУВ): Размораживание ветрового и боковых стекол.

#### 4-4 ВЕНТИЛЯЦИЯ И ОТОПЛЕНИЕ САЛОНА

---

##### Переключатель выбора режима забора воздуха

Используется для того, чтобы выбрать свежий наружный воздух или рециркуляцию воздуха внутри салона.



##### Режим забора наружного воздуха

В салон автомобиля поступает наружный воздух.

##### Режим рециркуляции

Рециркуляция воздуха внутри автомобиля. Используйте это положение при движении в условиях сильной запыленности, или во избежание попадания в салон дыма от дорожного движения.

##### ПРЕДУПРЕЖДЕНИЕ!

Использование режима рециркуляции в течение длительного времени может привести к смертности внутреннего воздуха и к запотеванию окон.

##### Переключатель регулирования температуры

COOL

холод (синий)

HOT

тепло (красный)

Переключатель регулирования температуры используется для регулировки температуры поступающего воздуха. Положение влево: холод (синий)  
Положение вправо: тепло (красный)

##### Переключатель режимов работы вентилятора

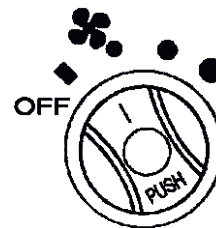

Переключатель режимов работы вентилятора обеспечивает управление скоростью вентилятора (имеет три скорости вентилятора).



## НАГРЕВ

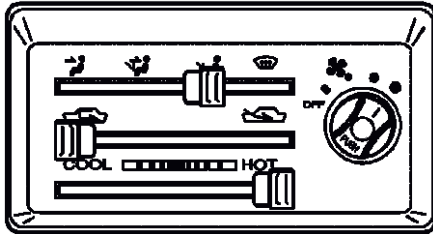

### Максимальный нагрев



Режим рециркуляции воздуха:   
 Режим подачи воздуха:   
 Рукоятка регулирования температуры: крайняя правая позиция (красного цвета)  
 Переключатель вентилятора: скорость 3.  
 Длительное использование максимального нагрева может привести к загрязнению воздуха внутри салона и к затуманиванию окон. Данный метод применяется только для быстрого нагрева, который затем переключается в нормальный режим нагрева.

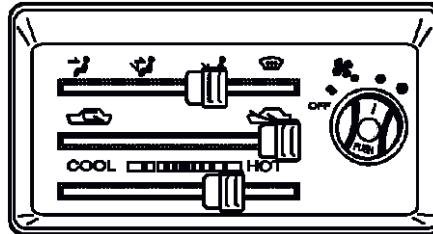

### Нормальный нагрев

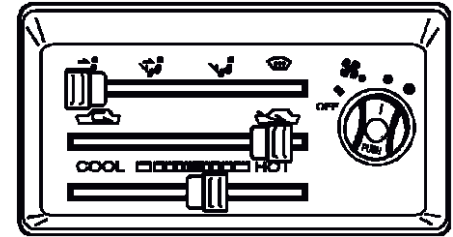

Режим забора наружного воздуха:   
 Режим подачи воздуха:  или   
 Рукоятка регулирования температуры: красного цвета.  
 Переключатель вентилятора: по желанию

## ВЕНТИЛЯЦИЯ



Режим забора наружного воздуха:   
 Режим подачи воздуха:  или   
 Рукоятка регулирования температуры: по желанию  
 Переключатель вентилятора: по желанию





### ДВУХУРОВНЕВЫЙ РЕЖИМ

Для использования во время межсезонья, например, низкая наружная температура и мало солнечного света.

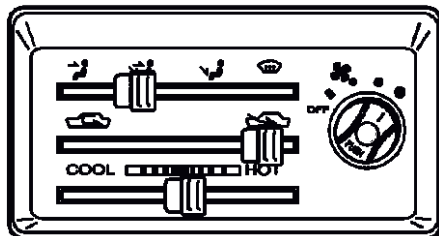
Более теплый воздух будет поступать в область пола, а прохладный воздух – в верхнюю зону, когда рукоятка регулирования температуры устанавливается между холодным (синий) и горячим (красный) режимами.



Режим забора наружного воздуха: 

Режим подачи воздуха: 

Рукоятка регулирования температуры: между холодным (синий) и горячим (красный)

Переключатель вентилятора: по желанию

### ОБДУВ

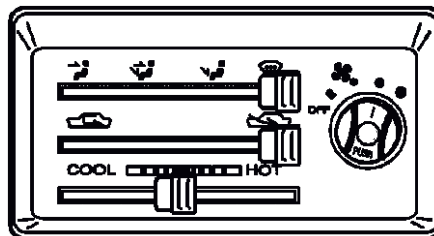

Режим забора наружного воздуха: 

Обдув стекол: 

Рукоятка регулирования температуры: по желанию

Переключатель вентилятора: по желанию

# 5

## АУДИОСИСТЕМА\*

Аудиосистема, установленная на Вашем автомобиле, может отличаться от описанных здесь систем. Пожалуйста, обращайтесь к документации, поставляемой с Вашей аудиосистемой.

---

- **ОСНОВЫ РАБОТЫ** ..... 5-2
- **ОБЩИЙ ВИД МАГНИТОФОНА** ..... 5-3
- **НАСТРОЙКА РАДИО** ..... 5-4
- **ИСПОЛЬЗОВАНИЕ USB/SD** ..... 5-5
- **ВСПОМОГАТЕЛЬНЫЙ ВХОД AUX, ВЫХОД RCA** .. 5-6
- **УСТРАНЕНИЕ НЕИСПРАВНОСТЕЙ** ..... 5-6
- **СПЕЦИФИКАЦИЯ** ..... 5-7
- **ПРИМЕЧАНИЯ** ..... 5-8

## ОСНОВЫ РАБОТЫ

### 1. Кнопка [POWER]

#### Включение / выключение устройства

Нажмите кнопку POWER для включения устройства. Нажмите снова для выключения.

### 2. Кнопка [MODE] и [MUTE]

#### Выбор режима

Нажимайте повторно кнопку MODE для поиска нужного режима.

#### Регулировка бесшумного режима

Нажмите кнопку MUTE для активации бесшумного режима. Нажмите снова для отмены.

### 3. Регулятор звука [VOL] и кнопка [SEL]

#### Громкость

Вращая регулятор звука VOL, настройте уровень громкости. Поворот колесика по часовой стрелке увеличивает громкость, и наоборот. Чем выше численное выражение громкости на дисплее, тем выше уровень громкости.

#### Регулировка громкости

Нажимайте повторно кнопку SEL, пока на дисплее не отобразится текст LOUD ON или LOUD OFF. Прокручивая регулятор звука VOL, настройте громкость. Если на экране отображается текст LOUD ON, функция громкости выключена.

#### Настройка низких частот

Нажимайте повторно кнопку SEL, пока на дисплее не отобразится текст BAS.

Прокручивая регулятор VOL, отрегулируйте низкие частоты. Когда функция DSP в режиме ON, регулировка низких частот не доступна.

#### Настройка высоких частот

Нажимайте повторно кнопку SEL, пока на дисплее не отобразится текст TRE. Прокручивая регулятор VOL, отрегулируйте высокие частоты. Когда функция DSP в режиме ON, регулировка высоких частот не доступна.

#### Настройка звукового баланса левых / правых динамиков

Нажимайте повторно кнопку SEL, пока на дисплее не отобразится текст BAL, затем, прокручивая регулятор VOL, отрегулируйте баланс между левым и правым динамиками. Когда на экране отобразится текст L=R, баланс настроен на 0.

#### Настройка звукового баланса передних / задних динамиков

Нажимайте повторно кнопку SEL, пока на дисплее не отобразится текст FAD. Прокручивая регулятор VOL, отрегулируйте баланс между передними и задними динамиками. Когда на экране отобразится текст F=R, баланс настроен на 0.

#### Предварительно заданная функция эквалайзера

Нажимайте повторно кнопку SEL, пока на дисплее не отобразится текст EQ, затем,

нажимая на эту кнопку, выберите звуковые эффекты EQ. У настроек эквалайзера следующая последовательность: FLAT-ROCK-POP-CLASS

#### Установка звукового сигнала

Нажимайте повторно кнопку SEL, пока на дисплее не отобразится текст BEEP. Прокручивая регулятор VOL, выберите BEEP OFF или BEEP ON. BEEP OFF означает, что функция звукового сигнала неактивна. BEEP ON означает, что при нажатии любой кнопки воспроизводится звуковой сигнал.

#### Установка заданной громкости

Нажмите и удерживайте кнопку SEL в течение 2 секунд, на экране отобразится текст TA ALARM. Нажимайте повторно кнопку SEL, пока на экране не отобразится текст P-VOL. Прокручивая регулятор звука VOL, выберите уровень громкости, который будет оставаться неизменным во время работы устройства.

#### Настройка времени

Нажмите и удерживайте кнопку CLK, на экране отобразятся часы. Затем нажмите и удерживайте кнопку до тех пор, пока не начнет мерцать числовое значение часов, поверните колесо SEL для настройки часов, затем нажмите кнопку SEL, на экране начнет мерцать числовое значение минут, и, поворачивая колесо SEL, установите значение минут. Нажмите кнопку CLK для подтверждения.

ОБЩИЙ ВИД МАГНИТОФОНА

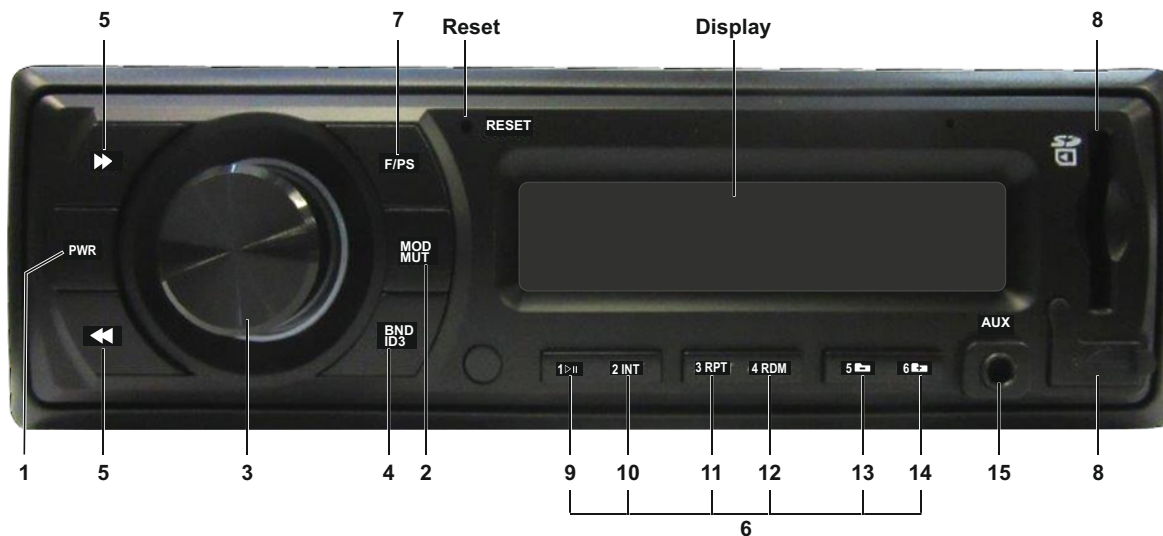

## НАСТРОЙКА РАДИО

### 3. Кнопка [SEL]

#### Регулировка моно / стерео

В режиме радио FM нажимайте повторно кнопку SEL, пока на дисплее не отобразится текст MONO или STEREO. Прокручивая регулятор VOL, выберите режим приема. Текст MONO на экране означает, что выбран режим монофонического радиоприема.

#### Local/DX

Нажимайте повторно кнопку SEL, пока на дисплее не отобразится текст LOC. Прокручивая регулятор VOL, выберите LOC ON или LOC OFF.

a. LOC ON означает, что выбран местный прием.

b. LOC OFF означает, что выбран дистанционный прием. Настройка местного и дистанционного приема облегчает радиоприем в зависимости от местонахождения, в котором используется радио.

### 4. Кнопка [BND]

#### Выбор радио частот

Для активации функции радио нажмите кнопку BND. Устройство поддерживает пять частот – три частоты FM (FM1, FM2, FM3) и две частоты AM (AM1 и AM2). Каждая из пяти частот может запоминать до шести заданных станций, всего – 30 заданных станций.

### Сброс настроек устройства

В отключенном состоянии нажмите и удерживайте кнопки MOD+BND в течение 3 секунд. Устройство самостоятельно сбросит настройки и все предыдущие сохраненные станции будут удалены.

### 5. Кнопки ◀◀ / ▶▶

#### Настройка радио/функция поиска

В режиме радио нажать кнопку ▶▶ или ◀◀ один раз, чтобы изменить частоту радио на одну позицию.

Нажимайте и удерживайте кнопку SEEK ◀◀ или ▶▶ в течение 2 секунд для поиска устройством следующей станции с более сильной или четкой частотой. Повторите для поиска других станций с сильным сигналом в вашей зоне вещания.

### 6. Кнопки 1-6

#### Запоминание заданных станций

На устройстве шесть пронумерованных кнопок для запоминания заданных станций, которые могут хранить станции по каждой частоте. Во время прослушивания радиостанции, вы можете сохранить ее в качестве заданной станции. Для этого вам необходимо нажать и удерживать одну из кнопок, пронумерованных от 1 до 6, пока на экране не отобразится номер заданной станции. Теперь кнопка, которую вы нажали, служит для включения заданной станции.

### 7. Кнопка [F/PS]

#### Автоматическое сохранение настроек / заданный поиск

А. Автоматический поиск и сохранение  
Во время прослушивания радио FM нажмите и удерживайте кнопку F/PS в течение 3 секунд. Приемник автоматически начнет поиск и сохранение прослушиваемых станций.

В. Поиск сохраненных станций  
Во время прослушивания радио AM нажмите и удерживайте кнопку F/PS в течение 3 секунд. Приемник автоматически начнет поиск и сохранение прослушиваемых станций.

В. Поиск сохраненных станций  
Нажмите кнопку F/PS один раз для выполнения поиска. В режиме FM нажмите кнопку F/PS, будет выполнен поиск станций на этой FM частоте; нажмите кнопку в режиме AM, будет выполнен поиск станций на этой AM частоте.

## ИСПОЛЬЗОВАНИЕ USB/SD



### 2. Кнопка [MODE]

#### Режим воспроизведения

Можно выбрать режим USB или SD/MMC, нажав кнопку MODE. USB PLAY означает, что выбран режим USB, а SD/MMC означает, что выбран режим SD.

### 5. Кнопки /

#### Поиск трека / папки

**а.** Нажмите кнопку  один раз для перехода к следующему треку и кнопку  для возврата к предыдущему.

**б.** Нажмите кнопку F/PS один раз, на экране начнет мерцать номер трека. Прокручивая регулятор VOL, выберите номер трека в этой папке. Нажмите кнопку SEL для подтверждения выбора.

### 4. Кнопка [ID3]

На экране будет автоматически отображаться название песни.

### 8. USB/SD порт

#### Проигрывание MP3/WMA с USB или SD устройства

Вставить USB или SD устройство в порт USB/SD. Воспроизведение файлов MP3/WMA на устройстве USB/SD начнется автоматически. Если на USB или SD устройстве нет MP3/WMA файлов, на экране отобразится текст USB PLAY или SD/MMC.

### 9. Кнопка [

#### Воспроизведение / пауза

Когда вставляется устройство USB/SD, начинается автоматическое воспроизведение первого трека. Нажмите кнопку 1 PAU, на экране будет мерцать текст PAUSE.

### 10. Кнопка [INT]

#### Вступление

Нажмите кнопку 2 INT для выбора воспроизведения вступительной части каждой композиции на устройстве USB/SD. На экране отобразится текст INT+Track no, который означает, что каждая композиция будет проигрываться в течение 10 секунд. После окончания одной композиции следующая будет воспроизводиться в течение 10 секунд и так далее. Нажмите кнопку 2 INT для отмены.

### 11. Кнопка [RPT]

#### Повтор

Нажмите кнопку 3 RPT для непрерывного повтора одной композиции. На экране отобразится текст RPT+Track no, который означает, что включено повторное воспроизведение. Нажмите кнопку 3 RPT для отмены.

### 12. Кнопка [RDM]

#### Случайное воспроизведение

Нажмите кнопку 4 RDM для воспроизведения всех композиций на USB/SD устройстве в случайном порядке. На экране отобразится текст RDM+Track no, который означает, что композиции воспроизводятся в случайном порядке. Нажмите кнопку 4RDM для отмены.

### 13. Кнопка [

#### Нижняя папка

Нажмите кнопку “5 ” один раз для возврата на одну папку назад.

### 14. Кнопка [

#### Верхняя папка

Нажмите кнопку “6 +” для перехода на одну папку вперед.

### ВСПОМОГАТЕЛЬНЫЙ ВХОД AUX, ВЫХОД RCA

#### 15. Вспомогательный вход AUX

Разъем вспомогательного входа находится на передней панели. Вставьте штекер стерео кабеля в разъем AUX IN на панели устройства. Вставьте другой конец в разъем для динамиков другого внешнего устройства, как, например, плеер. Нажмите кнопку MODE для выбора AUX. Подключите любое портативное аудио устройство, как, например, DVD плеер или VCD плеер к кабелю AUX IN. Настройте громкость.

#### Выход RCA

Разъем RCA находится на задней части устройства. (См. Раздел проводка). Этот выход предназначен для подключения усилителя, эквалайзера или иного аудио компонента, которому необходимо подключение предварительного усилителя. (Красный – Правый, Белый – Левый). Следуйте инструкциям производителя аудио компонента, который вы подключаете.

### УСТРАНЕНИЕ НЕИСПРАВНОСТЕЙ

Неполадка	Причина / Решение
Нет питания	Проверьте подключение кабелей. Проверьте целостность плавкого предохранителя. Замените предохранителем соответствующего класса / размера.
Ошибки на LCD дисплее или ничего не работает при нажатии на кнопки	Нажмите кнопку RESET
Нет приема станций	Проверьте соединение антенны
Плохой радиоприем	Проверьте длину антенны. Антенна должна быть в исправном состоянии. Если антенна сломана, замените ее. Антенна плохо заземлена. Проверьте заземление антенны в месте крепления.
На LCD экране отображается информация о файле, но нет воспроизведения	Возможно, ваши файлы защищены протоколом Digital Rights Management (защита авторских прав на цифровую продукцию). Свяжитесь с поставщиком.

## СПЕЦИФИКАЦИЯ

### Общая часть

Рабочая мощность – 12 Вт постоянного тока,  
отрицательное заземление  
Выходная проводка – предназначена только  
для четырех динамиков  
Выходная линия RCA – выходные  
устройства низкого уровня, 1000 мВ  
Полное выходное сопротивление –  
совместимо с динамиками от 4 до 8 Ом  
Плавкие предохранители – 10 А  
Размеры – 178 мм (Ш) x 78 мм (Д) x 51 мм (В)  
Вес – 0,65 кг

### Тюнер FM

Диапазон настройки – (США) 87,5 – 107,9  
МГц, (Европа) – 87,5 – 108 МГц  
FM чувствительность – 12 дБ  
Переходное затухание между  
стереоканалами при 1 КГц – 35 дБ

### Тюнер AM

Диапазон настройки – (США) – 530-1710 КГц,  
(Европа) – 522-1620 КГц  
AM чувствительность – 30 дБ





# 6

## ПРАКТИЧЕСКИЕ СОВЕТЫ

---

- СНЯТИЕ ПЕРЕДНЕГО СИДЕНЬЯ ..... 6-2
- КРЫШКА ГОРЛОВИНЫ ТОПЛИВНОГО БАКА ..... 6-3
- КРЫШКА ОБСЛУЖИВАНИЯ  
АККУМУЛЯТОРА (Дамас) ..... 6-4
- КРЫШКА ОБСЛУЖИВАНИЯ (Лабо) ..... 6-4

### СНЯТИЕ ПЕРЕДНЕГО СИДЕНЬЯ

(Дамас)

Для получения доступа к отсеку двигателя и облегчения осмотра отделения двигателя переднее сиденье может быть поднято.

1. Переместите сиденье полностью назад.
2. Раскройте застежки на передней части сиденья.

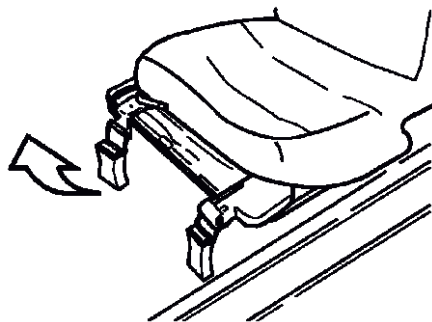

3. Сложите спинку, подняв фиксирующий рычаг.
4. Поднимите сиденье назад.

(Лабо)

Сиденье водителя и переднее сиденье могут быть удалены для доступа к отсеку двигателя и облегчения осмотра отделения двигателя.

1. Раскройте застежки на передней части подушки сиденья.

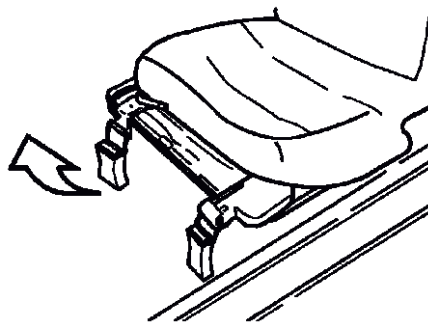

2. Потяните подушку сиденья вперед.
3. Снимите сиденье (или подушку сиденья)

#### **ВНИМАНИЕ!**

- Перед осмотром отсека двигателя выключите зажигание, выньте ключ и установите рычаг переключения передач в положение 1 или R (задний ход), а также полностью вытяните стояночный тормоз вверх.
- При необходимости открыть моторный отсек при работающем двигателе переведите рычаг селектора коробки передач в положение N (Нейтральное) и включить стояночный тормоз. При несоблюдении этих мер безопасности, может произойти неожиданное и, возможно, внезапное движение транспортного средства.
- Во избежание травм всегда выключайте зажигание и вынимайте ключ перед проведением работ в моторном отсеке, за исключением особых случаев. Если в целях техобслуживания необходимо производить работы в моторном отсеке при работающем двигателе, снимите свободную одежду и украшения (галстуки, платки и другие предметы), которые могут быть захвачены движущимися деталями двигателя и привести к травмам.

## КРЫШКА ГОРЛОВИНЫ ТОПЛИВНОГО БАКА

(Дамас)

Горловина топливного бака располагается под правой передней дверью.

Для заправки автомобиля топливом

1. Заглушите двигатель.
2. Вставьте ключ в замок дверцы топливного бака и поверните его по часовой стрелке, чтобы открыть дверцу топливного бака.

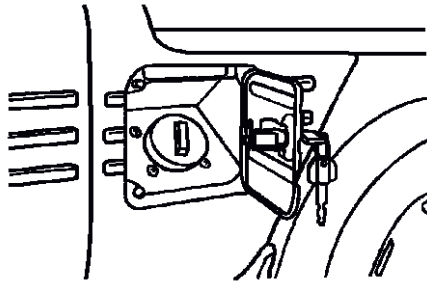

3. Откройте крышку горловины топливного бака повернув ее против часовой стрелки.
4. После заправки закройте крышку топливного бака поворачивая ее по часовой стрелке и закройте дверцу топливного бака вращая ключом против часовой стрелки.

(Лабо)

Горловина топливного бака располагается на задней правой стороне автомобиля.

Для заправки автомобиля

1. Заглушите двигатель.
2. Поверните заглушку замка по часовой стрелке.

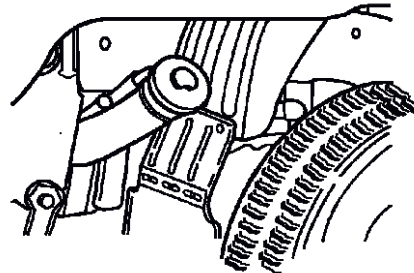

3. Вставьте ключ в замок и поверните его против часовой стрелки.
4. Снимите крышку горловины топливного бака.
5. После заправки закройте крышку топливного бака, повернув ключ по часовой стрелке повернуть заглушку замка против часовой стрелки для закрытия замка.

### ⚠ ВНИМАНИЕ!

- Топливо может находиться под давлением и резкое открытие крышки топливного бака может выплеснуть наружу топливо и причинить травмы. Открывать крышку следует осторожно и не торопясь. Подождать пока шум шипения не пройдет. И только после этого открутить крышку полностью.
- Пары топлива могут быть чрезвычайно токсичными. При заправке всегда заглушайте двигатель и не допускайте наличия искр, пламени или курения рядом с заливной горловиной и топливом.

### ⚠ ПРЕДУПРЕЖДЕНИЕ!

- Убедитесь, что используется указанный бензин.

Повреждение топливной системы или проблемы с производительностью транспортного средства в результате использования низкокачественного топлива не являются ответственностью Компании и не могут быть покрыты в соответствии с новой гарантией на транспортное средство.

- Используйте бензин с октановым числом не ниже АИ-80.

### КРЫШКА ОБСЛУЖИВАНИЯ АККУМУЛЯТОРА (Дамас)

Крышка обслуживания аккумулятора находится под вторым рядом сидений. Для проверки аккумулятора или легкоплавкого звена, снимите коврик и открутите два крепежных болта крышки аккумулятора и снимите крышку обслуживания аккумулятора.

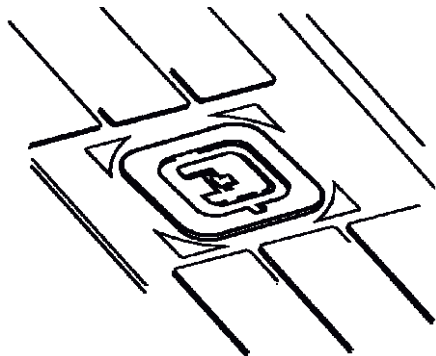

### КРЫШКА ОБСЛУЖИВАНИЯ (Лабо)

Ослабьте 4 болта и поднимите крышку обслуживания для удобства проверки двигателя.

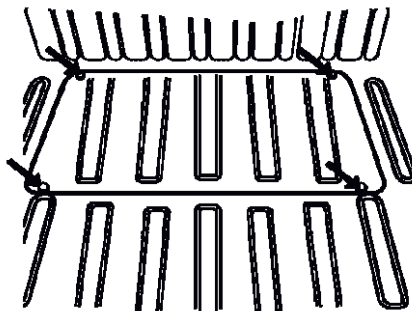

**▲ ВНИМАНИЕ!**

Убедитесь, что крышка обслуживания возвращена на место и 4 болта затянуты при движении и загрузке багажа.

# 7

## ТЕХНИЧЕСКОЕ ОБСЛУЖИВАНИЕ

---

- АВТОМОБИЛЬНЫЕ ИНСТРУМЕНТЫ ..... 7-2
- ЗАМЕНА КОЛЕСА ..... 7-3
- ЗАПУСК ДВИГАТЕЛЯ ОТ АККУМУЛЯТОРНОЙ БАТАРЕИ ДРУГОГО АВТОМОБИЛЯ ..... 7-5
- БУКСИРОВКА АВТОМОБИЛЯ ..... 7-6
- РАСКАЧИВАНИЕ ЗАСТРЯВШЕГО АВТОМОБИЛЯ ..... 7-7
- МЕРЫ ПРЕДОСТОРОЖНОСТИ ВО ВРЕМЯ ТЕХОБСЛУЖИВАНИЯ ..... 7-8
- ОТСЕК ДВИГАТЕЛЯ ..... 7-9
- МАСЛА И ЖИДКОСТИ ..... 7-10
- РЫЧАГ КЛАПАНА ГОРЯЧЕГО ВОЗДУХА ..... 7-14
- ВОЗДУХООЧИСТИТЕЛЬ ..... 7-14
- РЕМЕНЬ ПРИВОДА ..... 7-14
- СВЕЧИ ЗАЖИГАНИЯ ..... 7-15
- ЖИДКОСТЬ ОМЫВАТЕЛЯ ВЕТРОВОГО СТЕКЛА ..... 7-16
- СТЕКЛООЧИСТИТЕЛИ ..... 7-16
- ОБСЛУЖИВАНИЕ БАТАРЕИ ..... 7-17
- ПЕДАЛИ СЦЕПЛЕНИЯ ..... 7-18
- СТОЯНОЧНЫЙ ТОРМОЗ ..... 7-18
- ПЕДАЛЬ ТОРМОЗА ..... 7-18
- КОЛЕСА И ШИНЫ ..... 7-19
- ЭЛЕКТРИЧЕСКАЯ СИСТЕМА ..... 7-21
- РЕЛЕ ..... 7-24
- ЗАМЕНА ЛАМП ..... 7-25
- ФАРЫ, ЛАМПЫ, ФОНАРИ ..... 7-26
- ПРИМЕЧАНИЯ ..... 7-30

### АВТОМОБИЛЬНЫЕ ИНСТРУМЕНТЫ

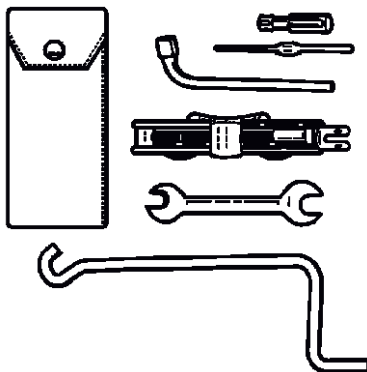

1. Кейс для инструментов
2. Универсальная ручка для отвертки
3. Отвертка
4. Колесный ключ
5. Домкрат
6. Гаечный ключ (12X14)
7. Ручка домкрата

### Расположение домкрата и ручьяка домкрата

Домкрат хранится в моторном отсеке. (Под подушкой сидения водителя)

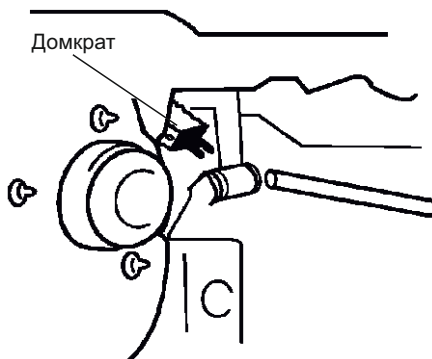

Ручка домкрата находится за сиденьем водителя (Лабо, Дамас VAN для 2 человек) или за сиденьем переднего пассажира (Дамас).

### Запасное колесо

Запасное колесо может быть вынуто с помощью следующих действий. (Дамас)

1. Откройте дверь багажного отделения.
2. Ослабьте болт крепления держателя, расположенный рядом с замком двери.

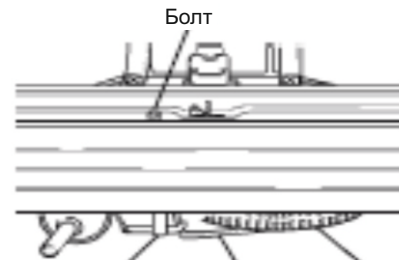

Крючок Держатель Запасное Колесо

3. Снимите держатель с крючка.
4. Выньте запасное колесо.

## ЗАМЕНА КОЛЕСА

(Лабо)

1. Поднимите номерной знак вверх.
2. Ослабьте крепежные гайки.
3. Выньте запасное колесо.

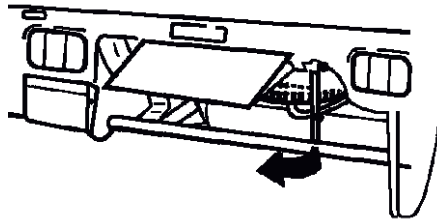

Для того, чтобы уменьшить вероятность получения травмы при замене колеса, следует обратить внимание на следующую процедуру и соблюдать все рекомендации:

- Остановить автомобиль на твердой, ровной поверхности, где это возможно.
- Выключите двигатель и выньте ключ зажигания.
- Включите аварийную световую сигнализацию и стояночный тормоз. Установите рычаг переключения передач в положение первой передачи или заднего хода.
- Поставьте предупреждающий треугольник.

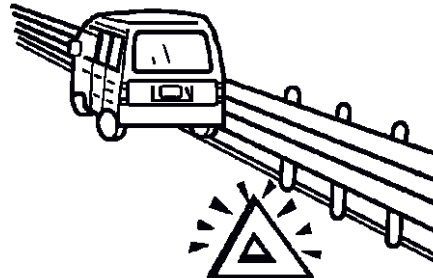

- Под колесо, расположенное по диагонали относительно заменяемого колеса, подложите клинья, деревянные бруски и камни.
- Домкрат предназначен только для замены колеса.

### **ВНИМАНИЕ!**

- Никогда не заползайте под автомобиль, поднятый на домкрате.
- Никогда не включайте двигатель, когда автомобиль поддерживается домкратом.
- Ни один человек не должен оставаться в автомобиле, поднятом на домкрате.
- Не поднимайте домкратом автомобиль на наклонной поверхности.
- Домкрат следует устанавливать непосредственно около колеса, которое необходимо заменить.
- Запрещается лезть под автомобиль, который поддерживается только домкратом: использовать только специальные автомобильные подставки.

### **ПРИМЕЧАНИЕ**

- Домкрат, рукоятка домкрата и прочие инструменты должны храниться в специально предназначенном для этого месте. Незакрепленные должным образом инструменты (домкрат, рукоятка домкрата) могут представлять опасность в движущемся автомобиле.
- При чистке пластиковых декоративных колпаков колес промойте их большим количеством воды, используйте губку или мягкую замшевую ткань, чтобы не поцарапать и не повредить поверхность.



### Процедуры

1. С помощью колесного ключа снимите колпак с колеса.
2. Колесным ключом ослабьте каждый болт колеса на один оборот. До поднятия колеса не вынимайте гайки и болты из колеса.

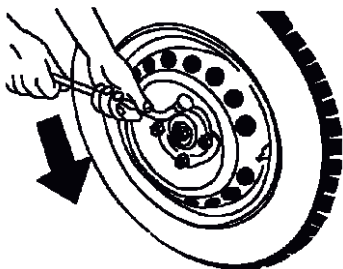

3. Установите домкрат с передней или задней стороны от колеса, которое необходимо заменить, как показано на рисунке. Вращайте по часовой стрелке рукоятку домкрата до тех пор, пока верхняя часть домкрата прочно не закрепится на автомобиле.

#### **⚠ ВНИМАНИЕ!**

Во избежание вероятности получения травм используйте домкрат предоставленный для данной модели автомобиля. Не используйте никакую другую часть автомобиля для поднятия с помощью домкрата.

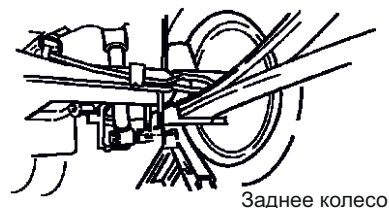

4. Установите рукоятку домкрата в домкрат и вращайте ручку домкрата по часовой стрелке до тех пор, пока колесо не будет поднято над землей (около 3 см).

Автомобиль нужно поднимать на высоту, необходимую для замены колеса, но не выше.

Во время подъема автомобиля необходимо удостовериться в надежности расположения домкрата, в противном случае он может выскользнуть из-под автомобиля.

5. Вращая колесный ключ против часовой стрелки ослабьте колесные болты и снимите колесо.

6. Установите запасное колесо на место и затяните колесные болты вручную по часовой стрелке.

7. Поворачивая рукоятку домкрата против часовой стрелки опустите автомобиль на землю.

Надежно затяните колесные болты используя схему «крест-накрест» (1-2-3-4).

8. Зафиксируйте колесный колпак.

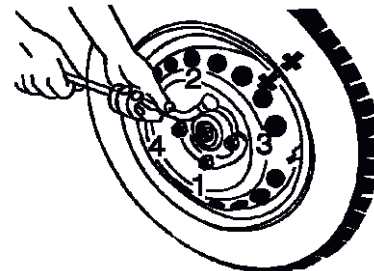

#### **⚠ ПРЕДУПРЕЖДЕНИЕ!**

- Использование не рекомендованных болтов или недостаточное затягивание болтов может привести к их откручиванию. Проверьте, что используются соответствующие колесные болты.
- Удалите ржавчину с монтажной поверхности колеса.
- Никогда не смазывайте болты колеса маслом или смазкой.

### ЗАПУСК ДВИГАТЕЛЯ ОТ АККУМУЛЯТОРНОЙ БАТАРЕИ ДРУГОГО АВТОМОБИЛЯ

В случае разряда аккумуляторной батареи для запуска двигателя можно воспользоваться аккумуляторной батареей другого автомобиля.

Отклонение от следующих инструкций может привести к травмам или повреждению имущества в результате взрыва аккумулятора, ожога от воздействия аккумуляторной кислоты или электричества (короткого замыкания), а также к повреждению электрических систем в обоих автомобилях.

- Не используйте аккумуляторные батареи вблизи источников огня или искр.
- Не допускайте попадания электролита в глаза, на кожу, одежду или окрашенную поверхность. Электролит содержит серную кислоту, которая может привести к травмам и повреждениям в случае непосредственного контакта.
- При работе вблизи аккумуляторной батареи следует надевать защитные очки.
- Убедитесь в том, что аккумуляторные батареи обоих автомобилей имеют одинаковое номинальное напряжение (12V).
- Не разбирайте разряженную аккумуляторную батарею.
- Отключите все ненужные электрические нагрузки.
- Не наклоняйтесь над аккумуляторной батареей во время запуска.

Не позволяйте терминалам одного контакта прикасаться к терминалам другого контакта. Включите стояночный тормоз. Переведите рычаг в нейтральное положение (при наличии автоматической трансмиссии включите передачу Р).

Подключите провода в порядке, указанном на рисунке:

1. Подключите зажим первого удлинительного провода к положительному выводу заряженной батареи (с обозначением "+" на корпусе батареи или на самом выводе).
  2. Другой конец этого провода подключается к положительному выводу разряженной аккумуляторной батареи (с обозначением "+").
  3. Второй удлинительный провод одним концом подключается к отрицательному выводу заряженной батареи (с обозначением "-" на корпусе батареи или на самом выводе).
  4. Второй свободный конец отрицательного провода служит для заземления и подключается к какому-либо металлическому кронштейну двигателя. Не подключайте провод к отрицательному выводу разряженной аккумуляторной батареи!
- Точка подключения должна располагаться как можно дальше от разряженной батареи. Проложите провода так, чтобы они не могли

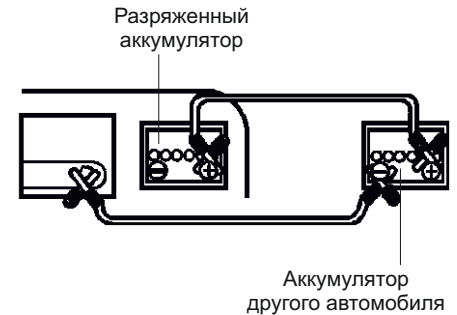

застрять во вращающихся деталях моторного отсека.

5. В процессе заряда двигателя автомобиля допускается работа двигателя автомобиля, от батареи которого производится запуск двигателя.

Интервал между попытками завести автомобиль с разряженной аккумуляторной батареей должен составлять не менее минуты, а продолжительность каждой попытки – не более 15 секунд. После успешного запуска двигателя автомобилю необходимо поработать на холостом ходу в течение примерно 3 минут со все еще подключенными контактами.

6. Выключите двигатель, осторожно отсоедините провода запуска в обратном порядке подключения.

### БУКСИРОВКА АВТОМОБИЛЯ

#### ПРЕДУПРЕЖДЕНИЕ!

Перед запуском двигателя от аккумуляторной батареи другого автомобиля следует выключить аудиосистему. В противном случае это может привести к ее повреждению. Автомобили с автоматической коробкой передач не должны запускаться с помощью толкания или буксировки. Это может привести к повреждению коробки передач.

При необходимости буксировки автомобиля рекомендуется обратиться к авторизованному дилеру или в специальную службу транспортировки.

Запрещается буксировать автомобиль с неисправными деталями чтобы предотвратить повреждение транспортного средства.

Буксировка транспортного средства с помощью колесного подъемника:

- Включите аварийную световую сигнализацию обоих транспортных средств.
- Поверните ключ зажигания в положение АСС.
- Установите рычаг переключения коробки передач в нейтральное положение. Отпустите стояночный тормоз.

Автомобиль можно буксировать после установки под передние колеса буксировочной тележки.



Подкатная тележка



#### ПРЕДУПРЕЖДЕНИЕ!

Буксировка может осуществляться только с поднятыми задними колесами. В противном случае это может привести к серьезному повреждению коробки передач.

Если чрезмерное повреждение или какие-либо другие условия не позволяют буксировать автомобиль подняв задние колеса над дорогой, следует всегда ставить буксировочную тележку под приводящие (задние) колеса.

#### ПРЕДУПРЕЖДЕНИЕ!

Запрещается буксировать автомобиль с помощью тросового типа оборудования. Использовать колесный подъемник или оборудование с плоской платформой.

## РАСКАЧИВАНИЕ ЗАСТРЯВШЕГО АВТОМОБИЛЯ

### Буксировка в экстренных случаях

При невозможности вызова эвакуатора автомобиль оснащен сцепным крюком под передней частью автомобиля для возможности прикрепления буксировочного троса.

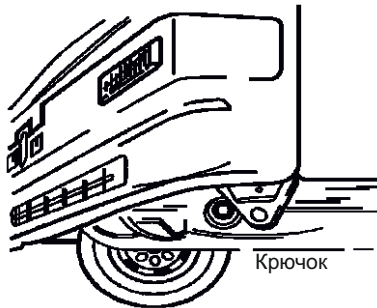

- При буксировке автомобиля с помощью буксировочного троса,
- Надежно прикрепите трос к сцепному крюку под передней частью автомобиля.
- Включите аварийную световую сигнализацию на обоих транспортных средствах.
- Установите рычаг переключения коробки передач в нейтральное положение и отпустите стояночный тормоз.
- Установите ключ зажигания в положение ON для разблокировки замка рулевой колонки и включения стоп-сигналов, клаксона и стеклоочистителей ветрового стекла.

- Для управления рулем и тормозами буксируемого автомобиля в нем должен находиться водитель.
- Для предотвращения попадания выхлопных газов со стороны буксирующего транспортного средства закройте окна и переключите режим забора воздуха в режим рециркуляции воздуха.
- Двигайтесь по дороге с умеренной скоростью и без резких рывков.

#### ПРИМЕЧАНИЕ

- Потребуется более сильное давления на педаль тормоза при торможении, поскольку тормозной сервопривод действует только при работающем двигателе.
- На автомобилях с усиленным рулевым механизмом, необходимо применять большее усилие в рулевом управлении, так как это устройство действует только при работающем двигателе.

#### ⚠ ПРЕДУПРЕЖДЕНИЕ!

- Сцепной крюк следует использовать только в чрезвычайных ситуациях.
- При буксировке автомобиля с помощью троса, транспортное средство должно быть отбуксировано только по ходу движения.
- Нельзя осуществлять буксировку автомобиля при помощи буксировочного троса с поврежденными колесами, коробкой передач, осями, системой рулевого управления и тормозами.

Если необходимо раскатать автомобиль, чтобы освободить его от снега, песка или грязи, переместите рычаг переключения коробки передач с первой на заднюю.

Не перегружайте мотор. Если автомобиль все еще находится в увязшем состоянии, через минуту или две после раскатывания дайте двигателю передохнуть чтобы избежать перегрева и возможного повреждения трансмиссии.

#### ⚠ ПРЕДУПРЕЖДЕНИЕ!

Не давайте передним колесам чрезмерно вращаться, так как это может привести к повреждению и/или преждевременному выходу из строя компонентов трансмиссии.

### МЕРЫ ПРЕДОСТОРОЖНОСТИ ВО ВРЕМЯ ТЕХОБСЛУЖИВАНИЯ

Во избежание несчастных случаев требуется быть предельно внимательными при обслуживании Вашего автомобиля.

Далее предлагаются некоторые общие меры предосторожности, которые следует строго соблюдать при проведении технического обслуживания автомобиля. Не производите никаких работ на двигателе в горячем состоянии.

Всегда отключайте двигатель и давайте ему остыть.

- Не пролезайте под автомобиль, когда тот стоит на домкрате. Если необходимо работать под автомобилем, используйте безопасные автомобильные подпорки.

Держите горючие материалы, огонь и искры вдали от аккумуляторной батареи и любого топлива и запчастей, связанных с топливом.

- Никогда не подключайте и не отключайте аккумулятор или любой транзисторный компонент при включенном зажигании.
- При подключении кабелей батареи обратите особое внимание на их полярность.

Никогда не подключайте положительный кабель к отрицательной клемме или отрицательный кабель к положительной клемме.

Помните, что батарея, провода зажигания и проводка машины несут высокие токи или напряжения. Не допускайте короткого замыкания.

- При выполнении каких-либо проверок в замкнутом пространстве с работающим двигателем, например, в гараже, или в помещении должна быть хорошая вентиляция.

- Держите использованное масло, охлаждающую жидкость и другие жидкости в месте, недоступном для детей и домашних животных.

Не утилизируйте пустые контейнеры и тару с отработавшим маслом/жидкостями в системе рециркуляции бытовых отходов. При их утилизации следует использовать только местные разрешенные средства утилизации отходов.

- Если необходимо провести проверку под капотом при работающем двигателе, поместите рычаг переключения передач в нейтральное положение и надежно зафиксируйте стояночный тормоз. Если не принять эти меры предосторожности, возможно внезапное движение транспортного средства.

- Во избежание травм всегда выключайте зажигание и вынимайте ключ прежде, чем начнете работу под капотом, если иное специально не предусмотрено инструкциями. Если требуется запустить двигатель при выполнении работ под капотом, вблизи двигателя или вентилятора охлаждения не допускайте присутствия изделий из ткани, таких как

галстуки и носовые платки. Они могут запутаться в движущихся частях и привести к травме и повреждению автомобиля. Также в целях безопасности снимите часы, браслеты, кольца.

#### Примечание по безопасности

Во избежание травм от вентилятора охлаждения проверку двигателя проводят при выключенном зажигании, чтобы вентилятор не работал.

При включенном зажигании также очень опасно касаться токопроводящих частей, поскольку у бесконтактной системы зажигания более высокая мощность зажигания, чем у традиционных систем.

#### Контрольный список водителя

Следующие проверки выполняются перед поездкой в целях безопасной и надежной эксплуатации автомобиля.

#### Снаружи

1. Проверьте шины на накачивание и повреждения.
2. Проверьте колесные гайки на плотность затяжки.
3. Проверьте работу освещения.
4. Проверьте отсутствие протечки масла, воды, топлива и тормозной жидкости.

## ОТСЕК ДВИГАТЕЛЯ

### Внутри автомобиля

1. Проверьте ход и люфт рулевого колеса.
2. Проверьте ход рычага стояночного тормоза.
3. Проверьте работу звукового сигнала, стеклоочистителей и сигналов поворота.
4. Проверьте работу приборов и предупреждающих индикаторов.
5. Проверьте показания уровня топлива в баке.
7. Проверьте положение зеркал заднего вида.
8. Проверьте работу механизма блокировки дверей.
9. Проверьте свободное движение сцепления и педали тормоза, высоту и функции.

### В моторном отсеке

1. Проверьте уровень масла в двигателе.
2. Проверьте натяжение приводного ремня.
3. Проверьте уровень охлаждающей жидкости в расширительном бачке.
4. Проверьте уровень раствора стеклоомывателя.
5. Проверьте состояние аккумулятора.
6. Проверьте уровень тормозной жидкости в резервуаре.

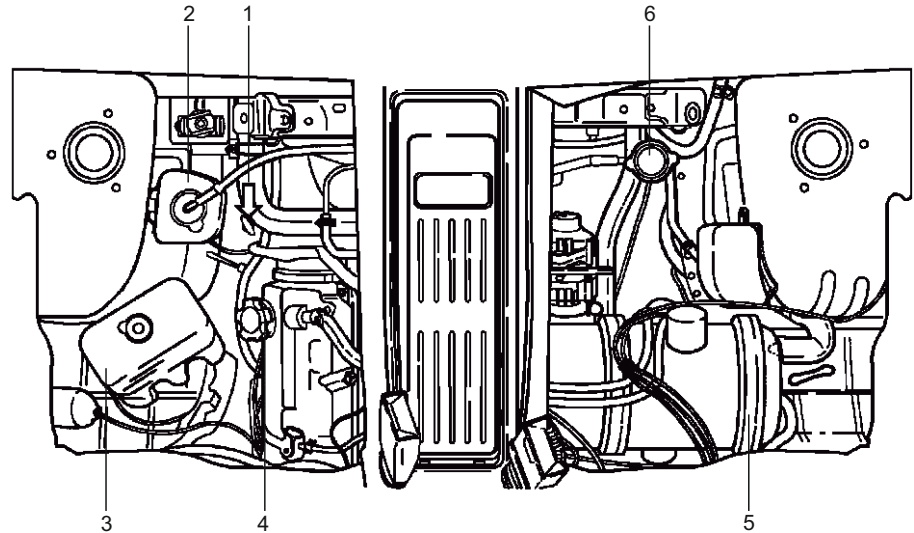

1. Показатель уровня масла в двигателе
2. Резервуар охлаждающей жидкости
3. Жидкость омывателя лобового стекла
4. Заливная горловина моторного масла
5. Воздушный фильтр
6. Крышка радиатора

### **▲ ВНИМАНИЕ!**

Во избежание травм от вентилятора охлаждения проверку двигателя проводят при выключенном зажигании, чтобы вентилятор не работал.

## МАСЛА И ЖИДКОСТИ

### Моторное масло

#### Замена моторного масла и масляного фильтра

Замена моторного масла осуществляется в зависимости от временных интервалов и интервалов пробега, так как масло теряет свои смазочные свойства не только в результате работы двигателя, но и по причине старения.

В исключительных условиях, например, частые холодные запуски или преимущественно городское движение и движение с частыми остановками, моторное масло и масляный фильтр двигателя должны заменяться в более короткие промежутки времени, а не по рекомендуемому графику технического обслуживания.

Элементы масляного фильтра двигателя следует заменять одновременно с моторным маслом.

Интервал технического обслуживания	Объем
Замена каждые 10000 км или 6 месяцев (Однако, каждые 5000 км или 3 месяца в тяжёлых условиях) см. Регламент технического обслуживания	2,7 литра (включая масляный фильтр)

### Тяжёлые условия

- При дистанции большинства поездок менее чем в 6 км.
- Работа автомобиля при температуре наружного воздуха ниже точки замерзания и при дистанции большинства поездок менее чем в 16 км.
- Когда большинство поездок требуют длительного холостого хода и/или частого движения на низкой скорости, как в движении «стоп-энд-гоу» (частые остановки).
- При работе в запыленных местах.

### Процедура проверки

Вытяните масляный щуп, протрите его и вставьте обратно.

Вытащите его снова и проверьте, уровень масла должен находиться между знаками максимального и минимального уровня. Также, проверьте масло на стержне щупа на предмет загрязнения.

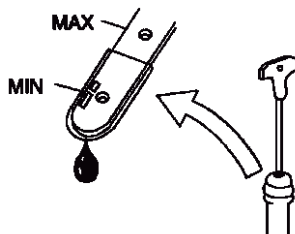

Масло не должно доходить выше отметки «макс» на щупе. Это приведет, среди прочего, к повышенному расходу масла, загрязнению свечей зажигания и избыточному образованию углеродистого остатка.

При доливке следует использовать масло с теми же техническими характеристиками, что и использованное при последней замене масла.

#### **⚠ ПРЕДУПРЕЖДЕНИЕ!**

Уровень масла в двигателе следует проверять в автомобиле, стоящем на ровной поверхности (до запуска двигателя).

Если двигатель работает, остановите двигатель и подождите 5 минут, чтобы масло осело, прежде чем проверять его уровень.

#### **⚠ ВНИМАНИЕ!**

Длительный и многократный контакт с отработанным моторным маслом может привести к серьезным кожным заболеваниям, включая дерматит и рак. Избегайте излишнего контакта с маслом и тщательно мойте руки после этого.

Держите отработанное масло в недоступном для детей месте. Не утилизируйте пустые контейнеры и тару с

**⚠ ВНИМАНИЕ!**

отработавшим маслом / жидкостями в системе рециркуляции бытовых отходов. При их утилизации используйте только местные разрешенные средства утилизации отходов.

**Уровень охлаждающей жидкости**

Система охлаждения заполняется охлаждающей жидкостью на основе этиленгликоля.

При правильной концентрации охлаждающая жидкость обеспечивает превосходную защиту от коррозии и замерзания для всей системы нагрева и охлаждения и, следовательно, ее нельзя заменять обычной водой, даже в летнее время.

Уровень охлаждающей жидкости должен находиться между отметками «Низкий» и «Полный» на расширительном бачке охлаждающей жидкости при холодном двигателе. Уровень поднимается при рабочей температуре двигателя, и снова падает, когда двигатель остывает.

Если уровень падает ниже отметки «Низкий», необходимо долить достаточное количество смеси антифриза с этиленгликолем и воды 50/50, чтобы обеспечить защиту от замерзания и от коррозии.

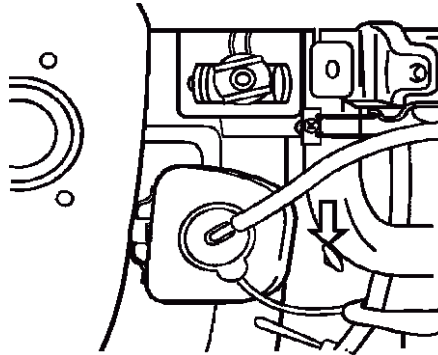

**Замена охлаждающей жидкости**

Интервал технического обслуживания	Объем
Каждые 40000 км или 2 года	4,0 литра (антифриз: 2,0 литра, вода: 2,0 литра)

**Перегрев**

Если датчик температуры охлаждающей жидкости двигателя сообщает о перегреве, или у вас есть основания считать, что двигатель может перегреваться, необходимо остановиться и припарковать автомобиль.

Кондиционер должен быть выключен (если имеется).

Оставьте двигатель на холостом ходу в течение нескольких минут и проверьте работу вентилятора.

Если вентилятор не работает, выключите зажигание и незамедлительно обратитесь к официальному дилеру Компании. Если из моторного отсека выходит пар, остановите двигатель. Затем поверните ключ зажигания без запуска двигателя. Вентилятор начнет охлаждать двигатель.

Снимите сиденье только после того, как пар больше не выходит из двигателя, и оставьте двигатель отключенным, пока он не остынет. Если вентилятор работает, но температура не снижается, остановите двигатель и дайте ему остыть.

Затем проверьте уровень охлаждающей жидкости. Если он низкий, проверьте наличие утечки в шлангах и в патрубках радиатора, шлангах и в патрубках обогревателя, в радиаторе, в водяном насосе.

При обнаружении утечки или других повреждений или в случае, если охлаждающая жидкость еще протекает, не запускайте двигатель, пока эти неисправности не будут устранены.

Незамедлительно обратитесь к дилеру.



**⚠ ВНИМАНИЕ!**

Не снимайте крышку с расширительного бачка, пока двигатель и радиатор не остыли. Жидкость и пар при высокой температуре могут фонтанировать под давлением, что может привести к серьезным травмам.

Не допускайте контакта антифриза с кожей или глазами. При попадании на кожу или в глаза промойте пораженные участки обильным количеством воды и обратитесь к врачу при наличии раздражений.

**⚠ ПРЕДУПРЕЖДЕНИЕ!**

**НЕ ПЕРЕЛИВАЙТЕ.**

Используйте только мягкую (деминерализованную) воду в охлаждающей смеси.

Автомобильный двигатель включает алюминиевые детали, и для его защиты от коррозии и замерзания используйте охлаждающую жидкость на основе этиленгликоля.

**НЕ ИСПОЛЬЗУЙТЕ** спирт или метаноловый антифриз и не смешивайте их с указанной охлаждающей жидкостью.

В случае частой дозаправки охлаждающей жидкостью обратитесь к авторизованному дилеру для проверки системы охлаждения.

**Уровень жидкости механической коробки передач**

Проверяйте уровень жидкости в течение нескольких минут после выключения двигателя.

Убедитесь, что автомобиль находится на ровной поверхности.

Снимите пробку с наливного отверстия для трансмиссионной жидкости и проведите пальцем внутри отверстия.

Уровень жидкости должен достигать нижнего края отверстия для пробки.

Если уровень жидкости ниже, долейте трансмиссионную жидкость, пока она не достигнет нижнего края отверстия для пробки.

Установите пробку и надежно ее затяните.

Используйте только рекомендуемую жидкость, как указано в карте смазки.

Интервал технического обслуживания	Объем
Замена каждые 40000 км или 2 года	5- скоростная: 1,2 литра

**⚠ ВНИМАНИЕ!**

После вождения температура трансмиссионной жидкости может быть высокой и привести к ожогам. Перед проверкой трансмиссионной жидкости руками, жидкость и пробка заливного отверстия должны охладиться.

**Жидкость дифференциала****Замена жидкости дифференциала**

Слейте жидкость дифференциала, сняв сливную пробку в нижней части картера заднего моста. Заполните указанную жидкость до нижнего края отверстия для пробки.

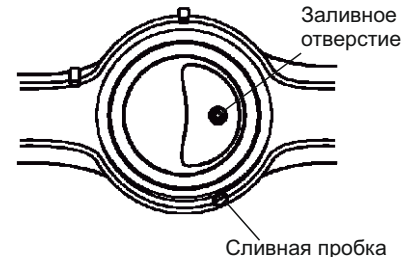

Используйте только рекомендуемую жидкость, как указано в карте смазки.

Интервал технического обслуживания

Замена каждые 40000 км или 2 года

**⚠ ВНИМАНИЕ!**

Не утилизируйте пустые контейнеры и тару с отработавшим маслом/жидкостями в системе рециркуляции бытовых отходов. При их утилизации используйте только местные разрешенные средства утилизации отходов.

**Тормозная жидкость**

Тормозная жидкость гидроσκοпична, то есть она поглощает влагу. Избыточная влага в тормозной жидкости может негативно повлиять на безопасность гидравлической тормозной системы.

Поэтому следуйте графику замены масла, указанному в настоящем руководстве.

Тормозная жидкость также ядовита и может привести к повреждению лакокрасочного покрытия автомобиля.

Бак тормозной жидкости находится в крайней левой стороне приборной панели (внутри приборной панели). Увидеть бак тормозной жидкости можно, открыв дверь водителя.



Уровень жидкости в контейнере не должен находиться на отметке ОПАСНОСТЬ, выше отметки МАКС или ниже отметки МИН.

Доливать можно только указанную тормозную жидкость.

После снятия крышки, заполните до отметки МАКС и надежно затяните крышку.

Низкий уровень жидкости может означать утечку в тормозной системе.

Проведите проверку системы у ближайшего авторизованного дилера.

Интервал технического обслуживания	Объем
Замена каждые 40000 км или 2 года	0,33 литра

**⚠ ПРЕДУПРЕЖДЕНИЕ!**

Если индикатор стоп-сигнала загорается во время движения, резервуар для жидкости должен быть заполнен до отметки рекомендуемого уровня тормозной жидкости. Избыток тормозной жидкости может привести к повреждению двигателя.

**⚠ ВНИМАНИЕ!**

Не допускайте контакта тормозной жидкости с кожей или глазами. При попадании на кожу или в глаза промойте пораженные участки обильным количеством воды. В случае раздражения обратитесь к врачу.

Тормозная жидкость может повредить лакокрасочное покрытие. При разбрызгивании или пролипании на окрашенную поверхность немедленно смойте ее чистой водой или удалите влажной губкой.

**⚠ ВНИМАНИЕ!**

Не утилизируйте пустые контейнеры и тару с отработавшим маслом/жидкостями в системе рециркуляции бытовых отходов. При их утилизации используйте только местные разрешенные средства утилизации отходов.

### РЫЧАГ КЛАПАНА ГОРЯЧЕГО ВОЗДУХА

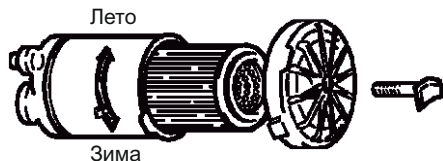

Рычаг клапана горячего воздуха расположен на корпусе воздушного фильтра. В целях повышения производительности двигателя установите этот рычаг в правильное положение в соответствии с температурой окружающей среды, как показано в следующей таблице.

Атмосферная температура	Положение рычага
Выше 15°С	Лето
Ниже 15°С	Зима

### ВОЗДУХООЧИСТИТЕЛЬ

Если автомобиль эксплуатируется в очень пыльных или песчаных районах, воздухоочиститель следует заменять чаще обычного.

В случае загрязнения встряхнуть фильтрующий элемент для удаления пыли. Очистите внутреннюю часть корпуса воздушного фильтра и накройте влажной тканью.

Очистите воздушный фильтр, продув его сжатым воздухом в направлении, противоположном обычному потоку воздуха. Не эксплуатируйте автомобиль без воздушного фильтра.

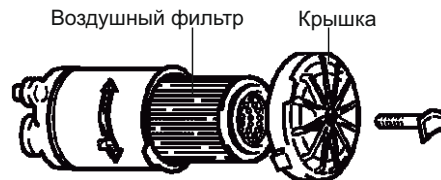

#### ⚠ ПРЕДУПРЕЖДЕНИЕ!

Не снимайте воздушный фильтр, за исключением случаев, когда временное удаление необходимо во время ремонта или технического обслуживания автомобиля.

### РЕМЕНЬ ПРИВОДА

От надлежащего состояния и правильного натяжения ремня зависит исправность генератора переменного тока.

Если ремень изношен, потрескался или истрепался, его следует заменить. Для проверки ремня надавите большим пальцем (с усилием примерно 10 кг) по центру между шкивами, и проверьте прогиб.

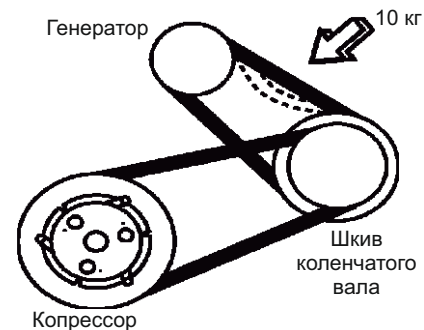

Провисание

Новый: 7-11 мм  
Старый: 9-11 мм

#### ⚠ ВНИМАНИЕ!

Перед проверкой натяжения ремня выньте ключ из замка зажигания в целях безопасности.

## СВЕЧИ ЗАЖИГАНИЯ

Свечи зажигания следует периодически проверять на наличие углеродистых отложений. Скопление углерода на свече зажигания препятствует образованию достаточно сильной искры.

При необходимости очистите электроды с помощью тонкой проволочной щетки и осторожно соскребите углеродистые отложения с изолятора мелким напильником.

Свечи зажигания продувают сжатым воздухом, а верхний изолятор протирают. Искровой промежуток настраивают на величину в 0,7-0,8 мм.

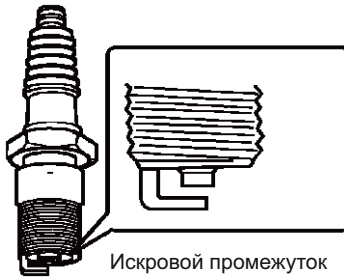

Спецификация	RNIYC
Интервал технического обслуживания	Замена каждые 20000 км или 1 год

### Замена свечей зажигания

1. Очистите грязь вокруг основания каждой свечи зажигания.
2. Ослабьте кабеля свечи зажигания, потянув за чехол, а затем выньте свечи свечным ключом.
3. Установите, по возможности, каждую новую свечу вручную. При необходимости можете использовать свечной ключ для расширения; если свеча не вворачивается плавно, вытяните ее и попробуйте еще раз в целях обеспечения надлежащего зацепления резьбы на свече зажигания с резьбой на головке цилиндров.
4. Затяните свечи свечным ключом. Не перетягивайте.
5. Свечи зажигания должны быть установлены в правильном порядке. Закрепите чехол поверх концов каждой свечи.

### ⚠ ВНИМАНИЕ!

Свечи зажигания могут быть горячими. Неосторожное обращение может привести к ожогам.

### ⚠ ПРЕДУПРЕЖДЕНИЕ!

- Свечи зажигания должны быть надежно затянуты, но не перетянуты. Свечи, которые слишком свободны, могут перегреться и привести к повреждению двигателя; свечи, которые слишком туго затянуты могут повредить резьбу на головке цилиндра.
- Убедитесь, что торцевой гаечный ключ проходит прямо над свечой.
- Используйте в качестве замены только свечи зажигания, рекомендуемые Компанией. Использование других свечей зажигания может привести к потере производительности, радиопомехам или к повреждению двигателя.
- Не используйте свечи зажигания с неправильным тепловым диапазоном или неправильным размером резьбы.
- При отсоединении кабелей свечи потяните за чехол, а не за сам кабель. Вытягивание за кабель может привести к его повреждению.
- При установке свечей зажигания закрутите их пальцами чтобы избежать повреждения резьбы.
- Не допускайте попадания грязи в двигатель через отверстия для свечей, когда свечи удалены.

### ЖИДКОСТЬ ОМЫВАТЕЛЯ ВЕТРОВОГО СТЕКЛА

Бачок расположен в моторном отсеке, как показано на рисунке.



Используйте указанный раствор омывателя ветрового стекла.

#### ⚠ ПРЕДУПРЕЖДЕНИЕ!

Не используйте антифриз радиатора в качестве раствора для стеклоомывателя. Это приведет к повреждению покраски.

Вождение без омывающей жидкости может быть опасным. Уровень жидкости омывателя следует проверять регулярно.

Не смешивайте жидкость омывателя с водой.

Мелкие частицы в ней могут засорять систему.

Заполните резервуар жидкости омывателя только на 3/4, когда очень холодно. Это обеспечит пространство для расширения, которое может повредить бак, если он полностью заполнен.

### СТЕКЛООЧИСТИТЕЛИ

Правильно функционирующие стеклоочистители необходимы для безопасного вождения и ясной видимости.



Время от времени проверяйте состояние щеток стеклоочистителей.

Затвердевшие, ломкие или истертые щетки замените на новые.

Так как не существует способов по успешному удалению следов силикона с любого стекла, ни в коем случае не используйте полировку, содержащую силикон, для очистки лобового стекла автомобиля, это приведет к образованию полос, ухудшающих обзор.

Загрязнение окон или щеток стеклоочистителя посторонними веществами может снизить эффективность стеклоочистителей. Если щетки не очищают стекла в должной мере, очистите стекла и окна с помощью хорошего чистящего средства или мягким моющим средством и тщательно промойте чистой водой.

Повторите, при необходимости.

Чтобы заменить щетку, нажмите на фиксатор и потяните щетку от рычага.

Просто воткните новую щетку стеклоочистителя в рычаг.

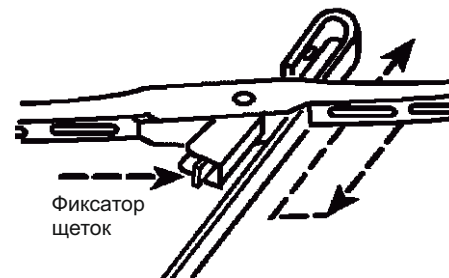

#### ⚠ ПРЕДУПРЕЖДЕНИЕ!

В целях предотвращения повреждения рычагов стеклоочистителей или других компонентов, не передвигайте дворники вручную.

В целях предотвращения повреждения стеклоочистителей, не наносите бензин, керосин, разбавитель для красок, или другие растворители на стеклоочистители или вблизи них.

Промышленный горячий воск, применяемый на автоматических автомойках, как известно, влияет на очищаемость окон.

## ОБСЛУЖИВАНИЕ БАТАРЕИ

Автомобиль оснащен не требующей обслуживания (MF) батареей без уплотняющих пробок.

Она не нуждается в периодическом обслуживании.

Клеммы аккумуляторной батареи должны быть отключены после остановки двигателя. Проверяйте клеммы аккумулятора на наличие коррозии (белый или синеватый налет). Для его удаления покройте клеммы раствором пищевой соды и воды. После этого появятся пузырьки, и цвет изменится на коричневый. Когда этот процесс останавливается, промойте чистой водой. Протрите батарею тканью или бумажным полотенцем.

Покрытие контактов техническим вазелином поможет предотвратить возможную коррозию.

Если клеммы сильно заржавели, их следует очистить пищевой содой и водой.

С помощью гаечного ключа ослабьте и снимите кабели с клемм. Всегда отсоединяйте отрицательный (-) кабель первым и подключайте его последним. Очистите клеммы аккумуляторной батареи с помощью инструмента для очистки контактов или проволочной щеткой.

Повторно подключите и затяните кабели, затем нанесите на клеммы технический вазелин.

Для улучшения обслуживания батареи выполните следующие действия.

1. Держите батарею надежно закрепленной.
2. Содержите верхнюю часть батареи в чистоте и сухости.
3. Клеммы и соединения должны быть чистыми, затянутыми и покрытыми техническим вазелином или клеммной смазкой.
4. Если автомобиль не используется в течение длительного времени, отсоедините кабели и заряжайте батарею каждые шесть недель.

### ⚠ ВНИМАНИЕ!

- Зажженные сигареты или горящие спички держите вдали от батареи.
- Водород, который является весьма горючим газом, всегда присутствует в элементах питания.
- Избегайте попадания электролита, который является серной кислотой, в глаза, на кожу и одежду, или на окрашенные поверхности.

### ⚠ ВНИМАНИЕ!

Использованные батареи содержат среди прочего серную кислоту и свинец. Ни при каких обстоятельствах они не должны утилизироваться с бытовыми отходами. Для их утилизации используйте местные разрешенные средства утилизации отходов.

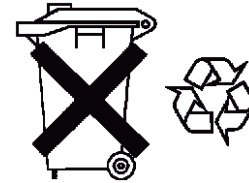

**ПЕДАЛИ СЦЕПЛЕНИЯ****Проверка свободного хода педали**

Нажмите педаль рукой до сопротивления сцепления; убедитесь в свободном ходе в пределах технических характеристик. Если свободный ход больше или меньше, чем указано, отрегулируйте сцепление или тягу у вашего авторизованного дилера.

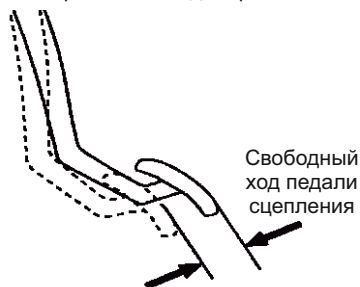

Свободный ход педали сцепления	20-30 мм
--------------------------------	----------

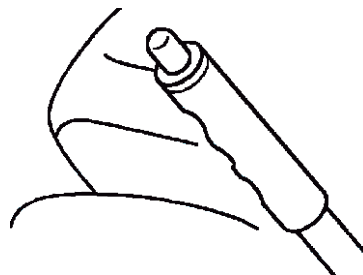
**СТОЯНОЧНЫЙ ТОРМОЗ**

Проверьте ход стояночного тормоза, посчитав количество слышимых щелчков при полном нажатии из свободного положения.

Кроме того, стояночный тормоз должен сам по себе надежно удерживать автомобиль на достаточно крутом уклоне. Если количество щелчков больше или меньше, чем указано, стояночный тормоз следует настроить у авторизованного дилера.

Ход	3-8 щелчков при усилии в 20 кг
-----	--------------------------------

**ПЕДАЛЬ ТОРМОЗА****Проверка свободного хода педали**

Выключите двигатель и нажмите педаль тормоза несколько раз, чтобы заполнить вакуум в тормозной системе. Аккуратно нажмите на педаль тормоза рукой и замерьте расстояние, на которое он перемещается до небольшого сопротивления.

Если свободный ход больше или меньше, чем указано, тормоза необходимо настроить у авторизованного дилера.

Свободный ход педали тормоза	1-8 мм
------------------------------	--------

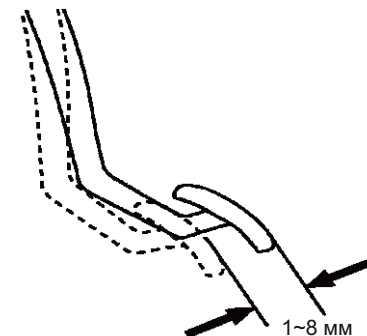
**Проверка зазора педали**

Запустите двигатель и проверьте тормозную педаль на плавность работы и надлежющий зазор.

1. Перед запуском двигателя включите стояночный тормоз до упора и поместите

**КОЛЕСА И ШИНЫ**

рычаг переключения передач в нейтральное положение.

2. Запустите двигатель.

3. Нажмите на педаль тормоза несколько раз, чтобы заполнить вакуум в тормозной системе.

4. Измерьте зазор между педалью тормоза и полом при нажатии на педаль с усилием около 30 кг.

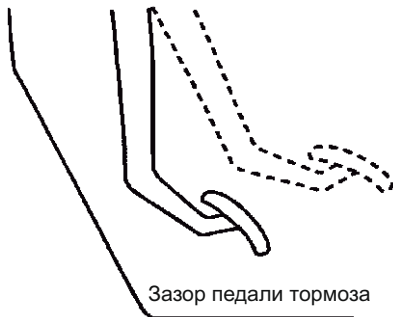

Зазор измеряется между центром верхней поверхности накладки педали тормоза и полом без коврика.

Если он меньше, чем 75 мм, тормоза следует проверить у авторизованного дилера, и настроить или отремонтировать, если это необходимо.

Зазор педали тормоза	75 мм или более
----------------------	-----------------

**⚠ ВНИМАНИЕ!**

Перед запуском двигателя, включите стояночный тормоз до упора и поместите рычаг переключения передач в нейтральное положение. Если не принять эти меры предосторожности, возможно внезапное движение транспортного средства.

Поддержание установленного давления в шинах важно для обеспечения комфорта водителя, безопасности вождения и долгого срока службы шин.

Проверять давление в шинах, в том числе запасного колеса, следует, по крайней мере, каждые 14 дней, и перед каждой длительной поездкой. Шины проверяют в холодном состоянии с помощью точного манометра давления шин.

Неправильное давление в шинах приводит к увеличению износа шин и влияет на безопасность, управляемость автомобиля и комфорт.

Не сбрасывайте повышенное давление в шинах в результате нагревания шин в ходе интенсивного вождения.

После проверки давления надежно затяните колпачки.

	Дамас		Лабо	
	Пр	Зад	Пр	Зад
155R12LT	2,0 (28)	2,2 (31)	2,0 (28)	2,4 (34)
5,00-12-6PR	-	-	2,0 (28)	2,0 (28)





### Состояние шин

Воздействие острых граней камней может привести к скрытым повреждениям шин, которые становятся заметными значительно позже (возможен риск несчастных случаев на высокой скорости), поэтому следует ездить по острым краям медленно и под прямым углом, если это вообще необходимо.

Время от времени проверяйте шины на износ, глубину протектора и на наличие видимых повреждений.

Шины должны быть заменены, когда глубина протектора составляет менее 1,6 мм.



В случае чрезмерного износа, обратитесь к авторизованному дилеру или на авторизованную станцию обслуживания для проверки ходовой части и рулевого управления.

Если после длительного пробега передние шины показывают больший износ, чем задние шины, рекомендуется оба передних колеса заменить на задние колеса.

Более глубокий протектор на передних шинах обеспечивает большую безопасность.

### ПРИМЕЧАНИЕ

Риск скольжения по воде возрастает с износом шин.

### Установка новых шин

Устанавливайте шины одного комплекта. Они устанавливаются в парах одной марки на каждой оси.

### Вращение шины

Во избежание неравномерного износа шин и в целях продления срока службы шин осматривайте и проворачивайте шины каждые 5000 км. Провернув шину, отрегулируйте давление в шинах и убедитесь, что колесные гайки затянуты должным образом.

Не совмещайте диагональные и радиальные шины.

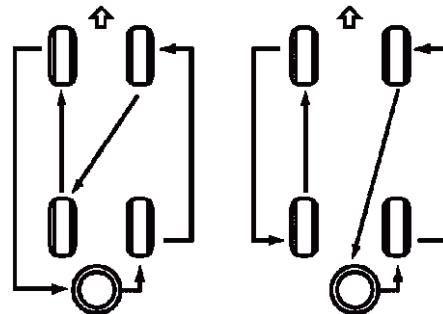

### Зимние шины

Если используются зимние шины, они должны быть установлены на всех 4 колесах. Не превышайте максимальную скорость, указанную производителем шин. При использовании зимних шин, соблюдайте давление в шинах, рекомендуемое производителем шин.

#### **⚠ ВНИМАНИЕ!**

Зимние шины должны быть эквивалентны по размеру и типу стандартным шинам автомобиля. В противном случае это может отрицательно сказаться на безопасности и управляемости вашего автомобиля.

### Цепи противоскольжения

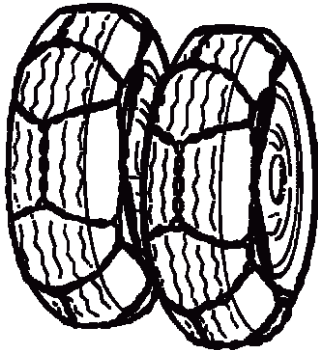

Нормативы в отношении применения цепей противоскольжения различаются в зависимости от местоположения и типа дороги, поэтому всегда проверяйте их перед установкой цепей.

При установке цепей на шинах необходимо внимательно следовать инструкциям производителя.

Цепные полосы могут поцарапать колпаки колес. Перед установкой цепей колесные колпаки следует снимать.

Устанавливать цепи на задних колесах следует как можно плотнее. Использование цепей на передних шинах не рекомендуется. Проехав 0,5-1,0 км, подтяните цепи.

#### **⚠ ПРЕДУПРЕЖДЕНИЕ!**

- Использование цепей может неблагоприятно повлиять на управляемость автомобилем.
- Не превышайте скорость в 50 км/ч или ограничение скорости, рекомендованное производителем цепи, отдавая предпочтение самому низкому из них значению.
- Водите автомобиль аккуратно и избегайте неровностей и крутых поворотов, приводящих к резким скачкам.
- Избегайте резких поворотов или торможения при заблокированных колесах.

## ЭЛЕКТРИЧЕСКАЯ СИСТЕМА

### Блок предохранителей

Блок предохранителей расположен под приборной панелью слева от рулевой колонки.

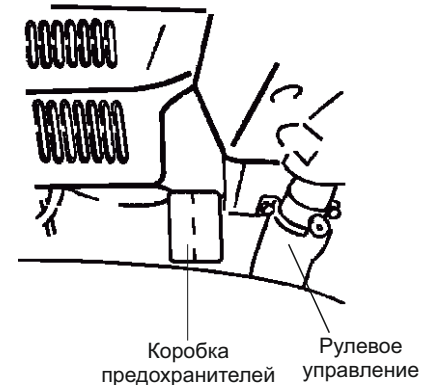

Отдельные контуры приведены на внутренней стороне крышки.

**Плавкий предохранитель**

Для замены предохранителей снимите крышку и извлеките перегоревший предохранитель.

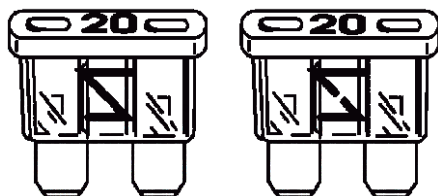

Нормальный

Расплавленный

Неисправный предохранитель может быть определен по его расплавленной проволоке. Новый предохранитель устанавливается только после того, как причина проблемы была локализована и устранена.

Номинал	Цвет
10А	Красный
20А	Желтый
30А	Зеленый

Устанавливайте только предохранители указанного номинала. Номинал имеется у любого предохранителя. В блоке предохранителей предусмотрено место для хранения запасных предохранителей.

**⚠ ПРЕДУПРЕЖДЕНИЕ!**

- Заменяйте только предохранителем того же номинала.
- Использование предохранителя более высокой мощности может привести к повреждению и возгоранию.
- Не устанавливайте провод вместо соответствующего предохранителя, даже для временной замены. Это может привести к серьезным повреждениям проводов и возможному возгоранию.
- Не используйте отвертку или любой другой металлический предмет для удаления предохранителя, потому что это может вызвать короткое замыкание и привести к повреждению системы.

**⚠ ПРЕДУПРЕЖДЕНИЕ**

Опасно устанавливать или использовать предохранители, не соответствующие техническим характеристикам оригинальных предохранителей GM. Предохранители могут не сработать, что приведет к пожару. Это может привести к травмированию или к смерти людей, автомобиль также может быть поврежден.

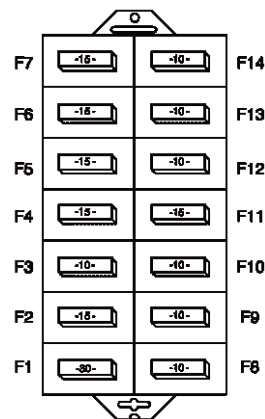
**Расположение и мощность предохранителей**

№ предохранителя	Мощность (А)	Использование
F1	30	Электростеклоподъемники
F2	-	Прикуриватель, радио
F3	10	Фонарь заднего хода, поворотный сигнал
F4	15	Стеклоочиститель
F5	15	Переключатель обогрева заднего окна

F6	15	Мотор воздухоудвки, Мотор заднего отопления
F7	15	Генератор, катушка зажигания, АВСV, кабель дросселя, реле топливного насоса, сигнальная лампа уровня топлива
F8	10	Противотуманная фара
F9	10	Габаритные фонари (правый), Задние фары (правый), Освещение номера, устройство выравнивания передних фар
F10	10	Габаритные фонари (левый) Задние фары (левый) Освещение салона
F11	15	Гудок автомобиля, аварийный сигнал, радио
F12	10	Открытие задней двери*, лампа салона, тормозной фонарь, индикатор дальнего света
F13	10	Передние фары (слева)
F14	10	Передние фары (справа)
F15	15	Вентилятор охлаждения конденсатора*, контроллер кондиционера воздуха

### Плавкая перемычка

Плавкая перемычка (главный предохранитель) подключен к "+" контакту аккумуляторной батареи. (красного цвета)

Крышка аккумулятора

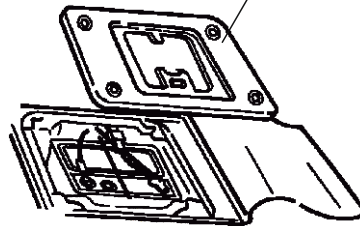

(Дамас)

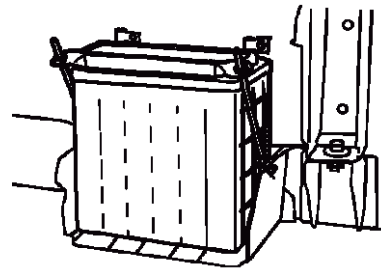

(Лабо)

## РЕЛЕ

Предметы	Расположение	Примечания
Реле конденсатора вентилятора охлаждения	Под катушкой зажигания	Оборудован только для кондиционирования воздуха
Реле лампы поворотного сигнала	Рядом с блоком предохранителей	
Реле стеклоочистителя	Внутри инструментов (позади комбинированного переключателя)	
Реле контроля топлива	Рядом с передним электродвигателем стеклоочистителей (позади правой стороны инструментов)	Для неэтилированного бензина
Реле воздушного стравливающего клапана	Правая сторона машинного отделения	Для этилированного бензина

## ЗАМЕНА ЛАМП

Предметы	Мощность	Кол-во	Примечания
Передние фары (дальний/ближний)	12V-60/55Вт	2	Галогеновая лампа
Габаритная фара (передняя)	12V-5Вт	2	
Лампа поворотного сигнала (передняя)	12V-21Вт	2	
Лампа поворотного сигнала (задняя)	12V-21Вт	2	
Лампа поворотного сигнала (боковая)	12V-5Вт	2	
Тормозной и задний фонарь	12V-21/5Вт	2	
Фонарь заднего хода	Дамас	2	
	Лабо	1	
Лампа номерного знака	Дамас	2	
	Лабо	1	
Лампа салона	Дамас	1	
	Лабо		
Задняя противотуманная фара	12V-21Вт	1	

Не прикасайтесь к галогеновой лампе голыми руками. Жирные пальцы оставляют пятна, свет становится тусклым. Случайно испачканные лампы очищаются с помощью чистой, не ворсистой ткани, а также спирта или уайт-спирта.

**Важно!**

Настройка направления передних фар является вопросом безопасности вождения и, следовательно, выполняется только на авторизованной станции обслуживания, которая оснащена специальным оборудованием и располагает квалифицированным персоналом.

**⚠ ВНИМАНИЕ!**

Галогенная лампа содержит газ под давлением и при ударе разбивается, образуя множество осколков. Всегда при обслуживании ламп надевайте защитные очки. Защищайте лампы от абразивов и царапин и от попадания жидкостей при их работе. Включайте лампы только при установке в фары. Замените лампы, если обнаружены повреждения или трещины. Держите лампу в недоступном для детей месте и обращайтесь с лампами с большой осторожностью.

**ФАРЫ, ЛАМПЫ, ФОНАРИ****Фара дальнего и ближнего света**

1. Снимите передний центральный ободок, ослабив два винта.
2. Открутите два винта и снимите решетку передней фары.
3. Открутите два винта крепления фары и снимите переднюю фару.

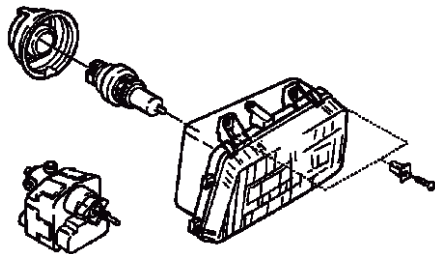

4. Отсоедините соединитель жгута проводки от задней части лампы.
5. Снимите резиновую крышку.
6. Высвободите крепежную пружину лампы и снимите лампу.
7. Замените лампу на новую.
8. Установите в обратном порядке.

**Габаритная фара**

1. Ослабьте два крепежных винта на переднем центральном ободке и снимите передний центральный ободок.
2. Открутите два крепежных винта решетки фары и снимите решетку фары.
3. Отсоедините соединитель жгута проводки.

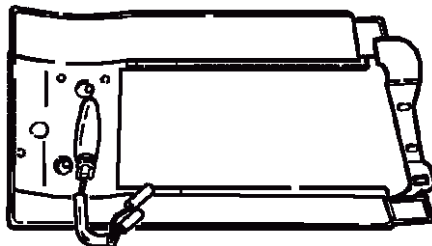

4. Поверните патрон лампы против часовой стрелки и выньте лампу из корпуса.
5. Извлеките лампу, потянув прямо из патрона.
6. Замените лампу на новую.
7. Установите в обратном порядке.

**Лампа переднего поворотного сигнала**

(Метод 1)

1. Открутите два винта линзы и снимите линзу лампы.
2. Надавите на лампу и поверните против часовой стрелки, чтобы вынуть ее из держателя лампы.
3. Замените на новую.
4. Вставьте новую лампу в держатель, надавив на нее и повернув по часовой стрелке.
5. Установите линзу на место и закрепите два винта.

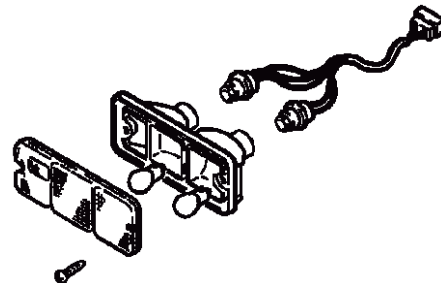

(Метод 2)

1. Поверните патрон лампы против часовой стрелки и снимите его с корпуса лампы.
2. Надавите на лампу и поверните против часовой стрелки, чтобы вынуть ее из держателя лампы.
3. Замените на новую.
4. Вставьте новую лампу в держатель, надавив на нее и повернув по часовой стрелке.
5. Установите держатель в корпус лампы, повернув его по часовой стрелке.

### Лампа бокового поворотного сигнала

1. Снимите блок фары бокового поворотного сигнала, потянув его назад.
2. Поверните патрон лампы против часовой стрелки и выньте патрон лампы из корпуса лампы.
3. Извлеките лампу, потянув прямо из держателя.
4. Замените на новую.
5. Установите в обратном порядке.

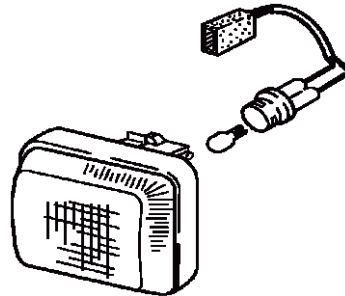

### Задний комбинированный фонарь

(Дамас)

1. Откройте дверь багажного отделения.
2. Ослабьте крепежный винт в верхней части задней комбинированной лампы.

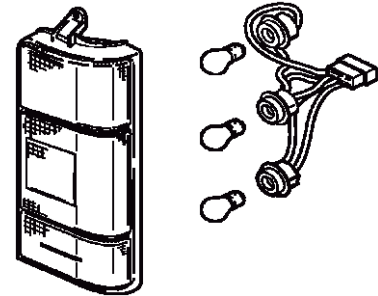

3. Отсоедините соединительный жгут проводки и снимите блок фар.
4. Поверните патрон лампы против часовой стрелки и выньте патрон лампы из корпуса лампы.
5. Надавите на лампу и поверните против часовой стрелки, чтобы вынуть ее из держателя лампы.
6. Замените на новую.
7. Вставьте новую лампу в держатель лампы, надавив на нее и повернув по часовой стрелке.



8. Установите держатель в корпус лампы, повернув его по часовой стрелке.
9. Установите блок фар с помощью крепежных винтов.
10. Последовательность установки ламп.

Верхняя	Лампа поворотного сигнала
Центральная	Лампа тормозного сигнала
Нижняя	Лампа багажного отделения

(Лабо)

- Метод 1

1. Ослабьте два винта линзы и снимите линзу лампы.
2. Надавите на лампу и поверните против часовой стрелки, чтобы вынуть лампу из держателя.
3. Замените на новую.
4. Вставьте новую лампу в держатель лампы, надавив на нее и повернув по часовой стрелке.
5. Установите линзу лампы на место и затяните винты.
6. Последовательность установки ламп

Внутренняя	Лампа тормоза и багажного отделения
Наружная	Лампа поворотного сигнала

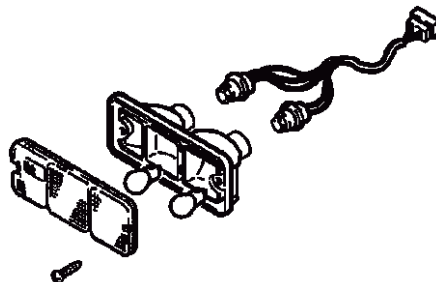

- Метод 2

1. Поверните патрон лампы против часовой стрелки и снимите его с корпуса лампы.
2. Надавите на лампу и поверните против часовой стрелки, чтобы вынуть лампу из держателя.
3. Замените на новую.
4. Вставьте новую лампу в держатель лампы, надавив на нее и повернув по часовой стрелке.
5. Установите держатель в корпус лампы, повернув его по часовой стрелке.



### Фонарь заднего хода

1. Поверните патрон лампы против часовой стрелки и снимите патрон лампы.
2. Надавите на лампу и поверните против часовой стрелки, чтобы вынуть ее из держателя лампы.
3. Замените на новую.
4. Вставьте новую лампу в держатель лампы, надавив и повернув по часовой стрелке.
5. Установите держатель в корпус лампы, повернув его по часовой стрелке.

### Лампа освещения номерного знака

1. Поверните патрон лампы против часовой стрелки и снимите патрон лампы.
2. Выньте лампу из патрона.
3. Замените на новую.
4. Установите в обратном порядке.

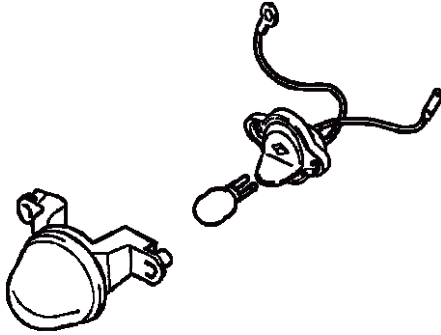

### Лампа салона

1. Снимите линзу лампы с винтами.
2. Выньте лампу с крепежной пластиной (с пластинчатым электродом) слегка раздвинув контакты.
3. Замените на новую.

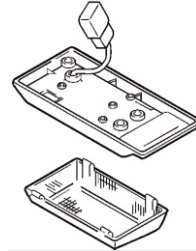

(Дамас)

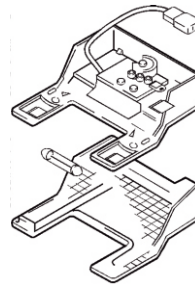

(Лабо)

### **⚠ ПРЕДУПРЕЖДЕНИЕ!**

Перед удалением лампы убедитесь, что выключатель освещения номера в салоне находится в выключенном положении.



# 8

## РЕГЛАМЕНТ ТЕХНИЧЕСКОГО ОБСЛУЖИВАНИЯ

---

- ОБЩАЯ ИНФОРМАЦИЯ ..... 8-2
- РЕГЛАМЕНТ ТЕХНИЧЕСКОГО  
ОБСЛУЖИВАНИЯ ..... 8-3
- ПРИМЕЧАНИЯ ..... 8-6

### ОБЩАЯ ИНФОРМАЦИЯ

Этот раздел регламентирует график технического обслуживания, который гарантирует, что Ваш автомобиль будет эксплуатироваться успешно долгие годы. Вы ответственны за надлежащую работу и за поддержание работоспособности Вашего автомобиля в соответствии с рекомендациями, приведенными в этом руководстве. Иначе Вам будет отказано в проведении гарантийного обслуживания в течение гарантийного срока эксплуатации автомобиля.

Вы ответственны за проведение должным образом обслуживания и использование Вашего автомобиля. Убедитесь, что Вы следуете регламенту периодического обслуживания и предписаниям этого руководства.

Также Вы ответственны за сохранность записей и отчетов проведения регулярного технического обслуживания. Записи и отчеты проведения технического обслуживания должны храниться вместе с руководством по эксплуатации при автомобиле. При перепродаже автомобиля не забудьте передать руководство новому владельцу.

Вы можете проводить техническое обслуживание Вашего автомобиля на уполномоченных АО "UzAuto MOTORS" сервисных станциях, квалифицированный персонал и техническое обслуживание которых обеспечат проведение всех операций технического обслуживания на должном уровне. Проследите за тем, чтобы при проведении технического обслуживания и ремонта автомобиля использовались

только оригинальные запасные части, эксплуатационные материалы и диагностические программы и инструменты. АО "UzAuto MOTORS" не может гарантировать Вашу безопасность и не может дать гарантии на автомобиль, на котором установлены не оригинальные запасные части и эксплуатационные материалы, а также не несет ответственность за повреждения автомобиля, вызванные их использованием. Неадекватное, неполное или недостаточное техническое обслуживание автомобиля может привести к проблемам с управлением автомобиля, за которыми может последовать повреждение автомобиля, несчастный случай или получение травм.

### Условия эксплуатации

Вы должны строго следовать регламенту периодического обслуживания автомобиля. См. "РЕГЛАМЕНТ ТЕХНИЧЕСКОГО ОБСЛУЖИВАНИЯ" в этом разделе.

### Нормальные условия эксплуатации

Нормальные условия эксплуатации автомобиля – это условия, при которых управление автомобилем ведется при типичном, каждодневном режиме эксплуатации. При этих условиях Вы можете проводить техническое обслуживание автомобиля следуя обычному регламенту периодического обслуживания автомобиля.

### Тяжелые условия эксплуатации

Если автомобиль эксплуатируется при любых из следующих условий, то эти условия являются тяжелыми и мероприятия регламента периодического обслуживания автомобиля должны проводиться чаще. См. "РЕГЛАМЕНТ ТЕХНИЧЕСКОГО ОБСЛУЖИВАНИЯ" в этом разделе.

- Частая езда на короткое расстояние, меньше чем 10 км.
- Простой автомобиля длительное время и/или езда автомобиля с низкой скоростью в режиме частых остановок.
- Управление автомобилем в запыленной местности.
- Управление автомобилем на холмистой местности и в горах.
- Буксировка прицепа.
- Управление автомобилем в городском режиме при температуре окружающей среды 32°C или выше.
- Использование автомобиля в качестве такси, полицейской машины или грузоперевозчика.
- Частые запуски двигателя при температуре окружающей среды ниже 0°C.
- Эксплуатация автомобиля на топливе с ненадлежащими характеристиками, плохим качеством топлива и/или на топливе с низким октановым числом. См. "РЕКОМЕНДУЕМОЕ ТОПЛИВО".

## РЕГЛАМЕНТ ТЕХНИЧЕСКОГО ОБСЛУЖИВАНИЯ

Ответственность за проведение периодического техобслуживания автомобиля и ведение соответствующей документации лежит на владельце. Вы должны иметь документальное подтверждение того, что автомобиль своевременно проходил техническое обслуживание в полном соответствии с регламентом изготовителя.

Периодичность обслуживания определяется пробегом автомобиля или же сроком службы, в зависимости от того, что наступит раньше	Пробег, км (x 1000)		2,5	7,5	12,5	17,5	22,5	27,5	32,5	37,5	42,5	47,5	52,5	57,5	62,5	67,5	72,5	77,5	82,5	87,5	92,5	97,5	102,5
	Срок службы, месяцы		3	9	15	21	27	33	39	45	51	57	63	69	75	81	87	93	99	105	111	117	123
Ремень привода генератора, компрессора кондиционера и насоса ГУР			I	I	I	I	I	I	I	R	I	I	I	I	I	I	I	R	I	I	I	I	I
Масло двигателя и масляный фильтр (1) (2)	R	R	R	R	R	R	R	R	R	R	R	R	R	R	R	R	R	R	R	R	R	R	R
Герметичность системы охлаждения, питания, смазки и кондиционирования (*)	I	I	I	I	I	I	I	I	I	I	I	I	I	I	I	I	I	I	I	I	I	I	I
Охлаждающая жидкость двигателя (2)		I	I	I	I	I	I	I	I	R	I	I	I	I	I	I	I	I	R	I	I	I	I
Топливный фильтр (1) (2)	I		R	I	R	I	R	I	R	I	R	I	R	I	R	I	R	I	R	I	R	I	R
Топливопровод и его соединения	I	I	I	I	I	I	I	I	I	I	I	I	I	I	I	I	I	I	I	I	I	I	I
Фильтрующий элемент воздухоочистителя (воздушный фильтр ДВС) (1)	I	I	R	I	R	I	R	I	R	I	R	I	R	I	R	I	R	I	R	I	R	I	R
Свечи зажигания (2)	I	I	I	I	R	I	I	I	R	I	I	I	R	I	I	I	R	I	I	I	I	I	R
EVAP бачок (система улавливания топливных испарений) и паропроводы		I	I	I	I	I	I	I	I	I	I	I	I	I	I	I	I	I	I	I	I	I	I
Система PCV (система управления вентиляции картера)		I	I	I	I	I	I	I	I	I	I	I	I	I	I	I	I	I	I	I	I	I	I
Система выпуска отработавших газов и ее крепления		I	I	I	I	I	I	I	I	I	I	I	I	I	I	I	I	I	I	I	I	I	I
Тормозная жидкость (сцепление и тормозная система) (1) (2) (3)	I	I	I	I	I	I	R	I	I	I	I	I	I	R	I	I	I	I	I	I	R	I	I

**Обозначения:**

**I** - контролировать и при необходимости произвести регулировку, очистку, затяжку, смазку, долив эксплуатационных жидкостей и заменить вышедшие из строя детали;

Замена и ремонт являются дополнительными услугами и эти работы оплачиваются владельцем автомобиля;

**R** - заменить;

**(1)** Если автомобиль эксплуатируется в тяжелых условиях требуется более частое техническое обслуживание: См. тяжелые условия эксплуатации стр. 12 сервисной книжки или в Руководстве по эксплуатации;

**(2)** См. раздел "ЭКСПЛУАТАЦИОННЫЕ МАТЕРИАЛЫ" в Руководстве по эксплуатации;

**(3)** Замена каждые 15 000 км или 1 раз в год при эксплуатации в тяжелых условиях:

- Езда при холмистой местности;

- Частая езда с прицепом;

\* - Звездочкой в настоящем руководстве отмечено то оборудование, которое не входит в базовую комплектацию и может отсутствовать в Вашем автомобиле.

## РЕГЛАМЕНТ ТЕХНИЧЕСКОГО ОБСЛУЖИВАНИЯ (продолжение)

Ответственность за проведение периодического техобслуживания автомобиля и ведение соответствующей документации лежит на владельце. Вы должны иметь документальное подтверждение того, что автомобиль своевременно проходил техническое обслуживание в полном соответствии с регламентом изготовителя.

Периодичность обслуживания определяется пробегом автомобиля или же сроком службы, в зависимости от того, что наступит раньше	Пробег, км (x 1000)	2,5	7,5	12,5	17,5	22,5	27,5	32,5	37,5	42,5	47,5	52,5	57,5	62,5	67,5	72,5	77,5	82,5	87,5	92,5	97,5	102,5	
	Срок службы, месяцы	3	9	15	21	27	33	39	45	51	57	63	69	75	81	87	93	99	105	111	117	123	
Передние тормозные колодки и диски (4)							R							R						R			
Задние тормозные колодки и диски или барабаны и накладки (4)														R									
Стояночный тормоз																							
Трубопроводы тормозов, их соединения (включая усилитель тормозов)																							
Затяжка резьбовых соединений агрегатов и узлов двигателя, ходовой, шасси и кузова																							
Трансмиссионное масло механической коробки передач и дифференциала (1) (2)											R											R	
Состояние шин и внутреннее давление в шинах	См. сноску 6																						
Углы установки колес	Проверить, если отмечается отклонение от нормы																						
Рулевое колесо и рулевой механизм																							

**Обозначения:**

I - контролировать и при необходимости произвести регулировку, очистку, затяжку, смазку, долив эксплуатационных жидкостей и заменить вышедшие из строя детали;

Замена и ремонт являются дополнительными услугами и эти работы оплачиваются владельцем автомобиля;

R - заменить;

(1) Если автомобиль эксплуатируется в тяжелых условиях требуется более частое техническое обслуживание: См. тяжелые условия эксплуатации стр. 12 сервисной книжки или в Руководстве по эксплуатации;

(2) См. раздел "ЭКСПЛУАТАЦИОННЫЕ МАТЕРИАЛЫ" в Руководстве по эксплуатации;

(4) Более частое техническое обслуживание требуется при тяжелых условиях: езда на короткие расстояния, частое вождение на малой скорости в условиях пробок, езда по грунтовым дорогам;

(5) Замена масла в автоматической коробке передач требуется при эксплуатации:

- в нормальных условиях через каждые 140 000 км;

- в тяжелых условиях каждые 70 000 км;

(6) Состояние шин следует проверять до запуска двигателя, а давление воздуха в шинах - при каждой заправке топливного бака или, по крайней мере, один раз в месяц (с использованием манометра).

## РЕГЛАМЕНТ ТЕХНИЧЕСКОГО ОБСЛУЖИВАНИЯ (продолжение)

Ответственность за проведение периодического техобслуживания автомобиля и ведение соответствующей документации лежит на владельце. Вы должны иметь документальное подтверждение того, что автомобиль своевременно проходил техническое обслуживание в полном соответствии с регламентом изготовителя.

Периодичность обслуживания определяется пробегом автомобиля или же сроком службы, в зависимости от того, что наступит раньше	Пробег, км (x 1000)	2,5	7,5	12,5	17,5	22,5	27,5	32,5	37,5	42,5	47,5	52,5	57,5	62,5	67,5	72,5	77,5	82,5	87,5	92,5	97,5	102,5
	Срок службы, месяцы	3	9	15	21	27	33	39	45	51	57	63	69	75	81	87	93	99	105	111	117	123
Рабочая жидкость гидросилителя руля, трубопроводы и шланги(2)																						
Смазка замков, петель, защелки багажника, капота, осмотр кузова																						
Ремни безопасности, пряжки и узлы крепления ремней к кузову																						
Диагностика автомобиля, регулировка параметров																						
Проверка электрооборудования, фар, очистителей, омывателей, АКБ																						
Свободный ход педалей сцепления и тормоза																						
Проверка и очистка топливного бака																						
Провода высокого напряжения *									R								R					
Зубчатый ремень и натяжные ролики *											R										R	
Проверка момента затяжки болтов головки блока цилиндров																						
Угол опережения зажигания *																						
Крышка и ротор распределителя, бесконтактная система зажигания *																						
Тепловой зазор в газораспределительном механизме																						
Трос акселератора																						
Холостой ход и смесь холостого хода (для карбюраторных двигателей) *																						
Карданный вал (люфт, повреждения)																						

**Обозначения:**

**I** - контролировать и при необходимости произвести регулировку, очистку, затяжку, смазку, доливание эксплуатационных жидкостей и заменить вышедшие из строя детали;

Замена и ремонт являются дополнительными услугами и эти работы оплачиваются владельцем автомобиля;

**R** - заменить;

(2) См. раздел "ЭКСПЛУАТАЦИОННЫЕ МАТЕРИАЛЫ" в Руководстве по эксплуатации;

\* - Звездочкой в настоящем руководстве отмечено то оборудование, которое не входит в базовую комплектацию и может отсутствовать в Вашем автомобиле.





# 9

## УХОД ЗА АВТОМОБИЛЕМ

---

- ЧИСТЯЩИЕ СРЕДСТВА ..... 9-2
- УХОД И ОЧИСТКА ИНТЕРЬЕРА ..... 9-2
- СТЕКЛЯННЫЕ ПОВЕРХНОСТИ ..... 9-3
- УХОД И ОЧИСТКА ЭКСТЕРЬЕРА ..... 9-3
- ЗАЩИТА ОТ КОРРОЗИИ ..... 9-4
- ПРИМЕЧАНИЯ ..... 9-6

### ЧИСТЯЩИЕ СРЕДСТВА

Следуйте советам производителя при выборе чистящих средств или других химических веществ, которые используются внутри или снаружи транспортного средства.

Некоторые чистящие средства могут быть ядовитыми или воспламеняющимися; их неправильное использование может привести к травме или повреждению. При чистке внутри или снаружи транспортного средства не используйте летучие чистящие растворители, такие как:

ацетон, разбавители лака, разбавители эмалей, жидкости для снятия лака; или моющие средства, такие как мыло для стирки, отбеливатели или восстановители, кроме указанных в рекомендациях по удалению пятен и очистке ткани.

Никогда не используйте четыреххлористый углерод, бензин, бензол или керосин в целях очистки.

Открывайте все двери автомобиля для вентиляции, когда в салоне используются какие-либо чистящие средства или другие химикаты. Интенсивное воздействие вредных испарений может привести к заболеваниям, развитие которых более вероятно в небольших, непрветриваемых помещениях.

Во избежание возможного обесцвечивания светлых сидений не допускайте контактирования материалов с линяющими

цветом с материалом отделки сидений, пока эти материалы не будут полностью сухими. Это включает в себя определенные виды повседневной одежды, такие как цветные джинсы, вельвет, кожа и замша, а также декоративную бумагу, и т.п.

### УХОД И ОЧИСТКА ИНТЕРЬЕРА

Для очистки современных материалов отделки используйте правильные методы очистки и соответствующие чистящие средства. Несоблюдение этих инструкций при первой очистке может привести к образованию пятен, колец и следов почвы, которые будет гораздо сложнее удалять при следующей очистке.

Пыль и грязь, скапливающиеся на ткани интерьера, следует как можно чаще удалять с помощью пылесоса или мягкой щетки.

Регулярно протирайте виниловые или кожаные элементы чистой влажной тканью. Обычные и небольшие следы почвы, пятна и брызги можно вычищать с помощью чистящих средств.

#### Уход за ремнем безопасности

- Держите ремни чистыми и сухими.
- Чистите ремни безопасности только мягким мылом и теплой водой.
- Не отбеливайте и не наносите на ремни красители, так как это может серьезно их ослабить.

## СТЕКЛЯННЫЕ ПОВЕРХНОСТИ

Стеклоочистители следует регулярно очищать. С помощью стеклоочистителя или жидких бытовых средств для чистки стекла можно удалить табачный дым и слой пыли, происходящей от элементов, используемых в виниловых изделиях и пластмассе внутренней отделки салона.

Не используйте абразивные чистящие средства при чистке стекол автомобиля, поскольку они могут образовать царапины на стекле.

При использовании абразивных очистителей на внутренней стороне заднего стекла повреждается электрический элемент антиобледенителя. Не наносите наклейки на внутреннюю поверхность заднего стекла, поскольку для их удаления нужно будет соскрести их со стекла.

### Наружная очистка лобового стекла

Если лобовое стекло автомобиля не становится полностью прозрачным после использования омывателя ветрового стекла, или если щетки стеклоочистителя дребезжат при работе, на щетки или ветровое стекло можно нанести воск или другой материал. Очистите наружную часть ветрового стекла чистящим порошком или аналогичным неабразивным чистящим средством. Лобовое стекло считается чистым, если смывание водой не оставляет капли.

## УХОД И ОЧИСТКА ЭКСТЕРЬЕРА

### Наружная отделка

Лакокрасочное покрытие автомобиля обеспечивает красоту, глубину цвета, блеск и прочность.

### Мытье автомобиля

Лучший способ сохранить отделку автомобиля это регулярная мойка. Мыть автомобиль можно теплой или холодной водой.

Не используйте горячую воду и не мойте автомобиль под прямыми солнечными лучами. Не используйте жесткое мыло или химические моющие средства. Все моющие средства следует быстро смывать с поверхности и не давать им окончательно высохнуть.

Автомобили Компании предназначены для работы в нормальных условиях окружающей среды и устойчивы к природным факторам. Однако в необычных условиях, таких как автомойки высокого давления, в салон автомобиля возможно попадание воды.

### Полировка и нанесение воскового покрытия

Рекомендуется периодическая полировка и нанесение воскового покрытия для удаления остатков загрязнения с окрашенной поверхности. Утвержденная продукция поставляется через авторизованного дилера.



### Защита наружных полированных металлических деталей

Полированные металлические детали следует регулярно очищать, чтобы сохранять их блеск. Все, что обычно требуется, это промывание водой.

Алюминиевой отделке необходим особый уход. Во избежание повреждений защитной отделки для очистки алюминия нельзя использовать автомобильную или хромовую полировку, пар или каустическое мыло. Покрытие воском и тщательная полировка рекомендуются для всех ярких металлических деталей.

### Очистка алюминиевых дисков, гоночных колес и колесных колпаков

Для сохранения оригинального внешнего вида колес или колесных чехлов храните их чистыми и свободными от налета дорожной

## ЗАЩИТА ОТ КОРРОЗИИ

грязи и/или соли для дорог. Рекомендуется регулярная очистка. Не допускается использование абразивных чистящих средств или чистящих щеток, так как они могут повредить отделку.

Данный автомобиль устойчив к коррозии. У большинства запчастей данного автомобиля были использованы специальные материалы и защитные отделочные покрытия, обеспечивающие сохранность надлежащего внешнего вида, прочность и надежную работу. Некоторые части, не заметные снаружи (например, некоторые детали, расположенные в моторном отсеке и днище автомобиля) защищены от поверхностной коррозии. Таким образом, для этих частей не требуется и не применяется защита от коррозии.

### **Повреждение листового металла**

Если автомобиль поврежден и требует ремонта кузова или замены панели, убедитесь, что в автомастерской ремонтируемые детали покрывают соответствующими антикоррозийными средствами в целях восстановления защиты от коррозии. (Также см. "Повреждение покраски".)

### **Отложения посторонних материалов**

Хлорид кальция и другие соли, вещества понижающие температуру замерзания, дорожный битум и масло, сок деревьев, птичий помет, химические вещества из промышленных дымовых труб и другие посторонние вещества могут повредить покрытие автомобиля, если останутся на окрашенной поверхности.

Обычная мойка может не удалить все загрязнения полностью. Могут понадобиться другие чистящие средства. При использовании химических чистящих средств убедитесь, что они безопасны для использования на окрашенных поверхностях.

### **Повреждение покраски**

Любые сколы, трещины или глубокие царапины покрытия следует сразу же устранять. Оголенный металл быстро подвергается коррозии, в результате которой в течение короткого времени может возникнуть необходимость в дорогостоящем ремонте.

Небольшие сколы и царапины можно устранить с помощью автомобильной краски. Более крупные повреждения покрытия следует устранять в автопокрасочных мастерских авторизированного дилера.

### **Техническое обслуживание днища автомобиля**

Едкие материалы, используемые для удаления снега и льда и пылеудаления, могут собираться на днище. Если эти материалы не удалить, это может привести к ускоренной коррозии (ржавению) в нижней части корпуса, на таких деталях как топливopровод, рама, металлический пол и выхлопная система, даже если они были оснащены защитой от коррозии.

Не реже, чем каждую весну вымывайте эти материалы из кузова с помощью обычной воды.

Очищайте все области, где может собираться грязь и другой мусор. Если отложения накапливаются в закрытых частях рамы, их следует ослабить перед промывкой.

При желании, эту услугу может оказать авторизованный дилер.

 **ВНИМАНИЕ!**

При промывке двигателя вымывается топливо, смазка и масло. Поэтому при таких процедурах используйте только АЗС или обратитесь к авторизованному дилеру, у которого есть оборудование для маслоотделения в салоне для мойки автомобилей.

Отработанное моторное масло, тормозную жидкость, жидкость коробки передачи, антифриз, аккумуляторы и шины следует утилизировать с помощью местных заводов по переработке отходов, или утилизировать их у продавца, который несет законные обязательства оказывать такие услуги при замене старых деталей.

Ни один из этих элементов не может быть утилизирован в баке для домашних отходов или в сливные стоки.

Каждый человек должен заботиться о защите окружающей среды. Внесите свой вклад в это дело.



# 10 ТЕХНИЧЕСКАЯ ХАРАКТЕРИСТИКА АВТОМОБИЛЯ

---

- ИДЕНТИФИКАЦИОННЫЙ НОМЕР  
ТРАНСПОРТНОГО СРЕДСТВА ..... 10-2
- НОМЕР ДВИГАТЕЛЯ ..... 10-2
- КАРТА СМАЗКИ ..... 10-3
- СПЕЦИФИКАЦИЯ ДАМАС ..... 10-4
- СПЕЦИФИКАЦИЯ ЛАБО ..... 10-6
- ВНЕШНИЙ ВИД ..... 10-7
- ПРИМЕЧАНИЯ ..... 10-8



### ИДЕНТИФИКАЦИОННЫЙ НОМЕР ТРАНСПОРТНОГО СРЕДСТВА

Идентификационный номер транспортного средства указан на табличке автомобиля в проеме водительской двери на задней стойке (лабо) или на центральной стойке (Дамас)

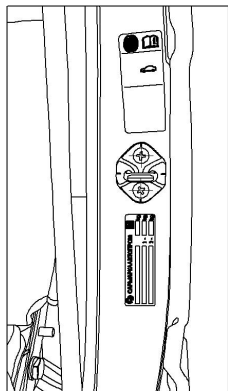

Идентификационный номер нанесен на силовом элементе пола за водительским сидением (Дамас) или на лонжероне правой стороны между кузовом и кабиной (лабо).

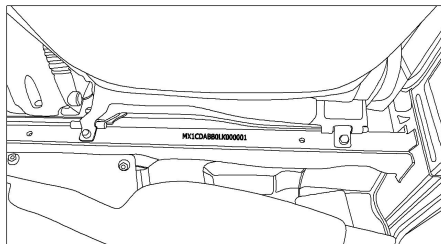

Дамас

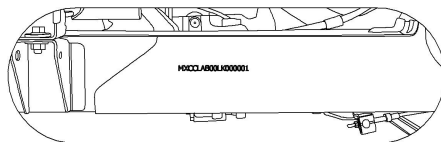

Лабо

Номер шасси выбит на правой стороне панели пола под подушкой сиденья второго водителя.

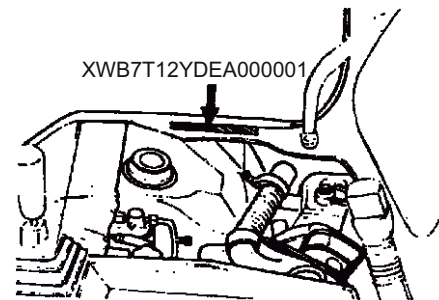

НОМЕР ДВИГАТЕЛЯ

Номер двигателя выбит под блоком цилиндров.

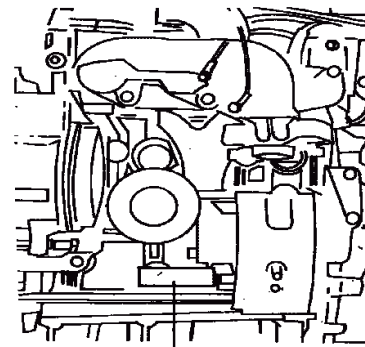

Номер двигатель

## КАРТА СМАЗКИ

Смазка		Емкость	Классификация
Моторное масло		2,7 л (включая масляный фильтр)	Выше SF/CC SAE 10W-30
Масло механической трансмиссии	5 скоростей	1,2 л	75W-85(GL-4)
Масло дифференциала		1,1 л	90W(GL-5)
Тормозная жидкость		0,33 л	DOT 3 или 4

## СПЕЦИФИКАЦИЯ DAMAS

Параметры	Модель	7-ми местный	2-х местный
<b>1. Размеры автомобиля (мм)</b>			
Общая длина		3,485	←
Габаритная ширина		1,400	←
Общая высота		1,920	←
Колесная база		1,840	←
протектора: Передняя		1,220	←
Задняя		1,210	←
<b>2. Вес (кг)</b>			
Снаряженная масса		765-812	←
Полная масса		1,365-1,416	←
Человек		7	2
<b>3. Производительность</b>			
Макс. Скорость (км/ч)		100	←
<b>4. Трансмиссия</b>			
передаточное число: 1-е		3,757	←
2-е		2,184	←
3-е		1,461	←
4-е		1,000	←
5-е		0,853	←
Реверс		3,552	←
Конечное перед. число		5,125	←
<b>5. Двигатель</b>			
• Суммарный объем (сс)		796	←
• Диаметр x Длина хода поршня (мм)		68.5x72,0	←
• Степень сжатия		9,3	←
• Номинальная мощность (kW / min <sup>-1</sup> )		28/5,000	←
• Макс. крутящий момент (Nm / min <sup>-1</sup> )		62.8/3,000	←

Параметры	Модель	7-ми местный	2-х местный
6. Топливная система			
• Октановое число		не ниже АИ-80	←
• Топливный бак (л)		37	←
7. Система охлаждения			
Охлаждающая жидкость (л)		4.0	←
8. Смазочное			
Моторное масло (л)		2.7	←
(включая масляный фильтр)			
9. Электрическая система:			
Аккумуляторная батарея (V-АЧ)		12-35	←
10. Шина		155R12	←
11. Тормоз:			
Переднее колесо		Дисковые	←
Заднее колесо		Барабанные	←

## СПЕЦИФИКАЦИЯ LAVO

Параметры	Модель	2-х местный	Параметры	Модель	2-х местный
1. Размеры автомобиля (мм)			5. Двигатель		
Общая длина: короткий		3,235	• Суммарный объем (cc)		796
удлиненный		3,495	• Диаметр x Длина хода поршня (мм)		68,5x72,0
Габаритная ширина		1,400	• Степень сжатия		9,3
Общая высота		1,800	• Номинальная мощность (kW / min <sup>-1</sup> )		28/5,000
Колесная база		1,840	• Макс. крутящий момент (Nm / min <sup>-1</sup> )		64/3,000
Протектора: Передняя		1,220	6. Топливная система		
Задняя		1,210	• Октановое число		не ниже AI-80
2. Вес (кг)			• Топливный бак (л)		36
Снаряженная масса		682-729	7. Система охлаждения		
Полная масса		1,370-1420	Охлаждающая жидкость (л)		4.0
Человек		2	8. Смазочное		
3. Производительность			Моторное масло (л)		2.7
Макс. Скорость (км/ч)		95	(включая масляный фильтр)		
4. Трансмиссия			9. Электрическая система:		
передаточное число: 1-е		3,757	Батарея (V-AH)		12-35
2-е		2,184	10. Шина		
3-е		1,461			155R12
4-е		1,000	11. Тормоз:		
5-е		0,853	Переднее колесо		Дисковые
Реверс		3,552	Заднее колесо		Барabanные
Конечное перед. число		5,125			

ВНЕШНИЙ ВИД

Дамас

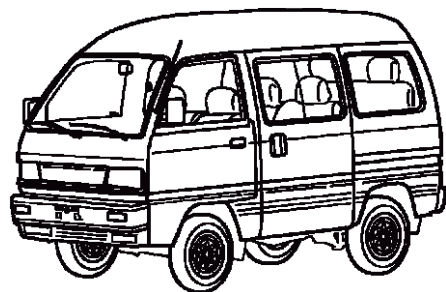

Лабо

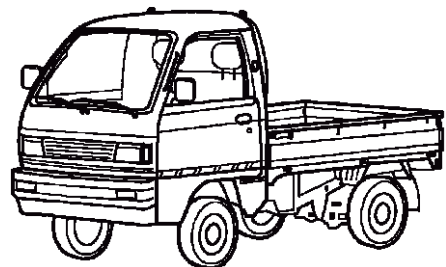



Все сведения и иллюстрации, приведенные в настоящем руководстве по эксплуатации основаны на самой свежей информации, доступной на момент его опубликования.

Производитель оставляет за собой право на изменение технических характеристик, функций и конструкции автомобиля, относящихся к информации и иллюстрациям, приведенным в настоящем руководстве по эксплуатации, а также на изменение содержания самого руководства по эксплуатации.

**☎7810**

**chevrolet-auto.kz**