

CHEVROLET EQUINOX

CHEVROLET



**РУКОВОДСТВО**  
ПО ЭКСПЛУАТАЦИИ АВТОМОБИЛЯ

# **EQUINOX**

**Руководство по  
эксплуатации автомобиля**



# **ОБЯЗАТЕЛЬНО ИСПОЛЬЗУЙТЕ ТОЛЬКО РЕКОМЕНДУЕМЫЙ НЕЭТИЛИРОВАННЫЙ БЕНЗИН!**



Двигатель данного автомобиля спроектирован и построен в соответствии с последними достижениями в области автомобильных разработок.

Это экономичная, технически усовершенствованная и соответствующая требованиям охраны окружающей среды модель.

Для надлежащей работы двигателя необходимо применять только неэтилированное высококачественное топливо.

См. главу „Вождение и управление автомобилем - Топливо” стр. 8-51.

Использование других видов топлива может привести к ухудшению эксплуатационных характеристик автомобиля и стать причиной аннулирования гарантии!

Наименования, логотипы, фирменные знаки, девизы, названия моделей автомобилей и размещаемые на кузове автомобиля орнаменты, упоминаемые в настоящем руководстве, в том числе название GM, логотип GM, название CHEVROLET, фирменный знак CHEVROLET, название EQUINOX и фирменный знак EQUINOX являются зарегистрированными торговыми знаками и (или) знаками обслуживания компании General Motors LLC, ее дочерних предприятий, филиалов или лицензиаров.

Описанные в этом руководстве функции могут отсутствовать в вашем автомобиле в связи с тем, что они являются дополнительными вариантами, которые не вошли в состав вашей покупки, или же модификациями, которые были внедрены после выхода из печати данного руководства пользователя. Для подтверждения наличия на автомобиле конкретной функции обращайтесь к вашей документации на покупку вашего конкретного автомобиля.

Храните настоящее руководство в салоне автомобиля, чтобы иметь возможность воспользоваться им при необходимости.

**Благодарим Вас за приобретение автомобиля Chevrolet.**

## СОДЕРЖАНИЕ

1. Ключи, двери и окна .....	1-1
2. Сиденья и системы защиты .....	2-1
3. Места для хранения вещей .....	3-1
4. Приборы и органы управления .....	4-1
5. Освещение .....	5-1
6. Информационно-развлекательная система .....	6-1
7. Органы управления климат-контролем .....	7-1
8. Вождение и управление автомобилем .....	8-1
9. Уход за автомобилем .....	9-1
10. Технические данные .....	10-1

## ВНИМАНИЮ ВЛАДЕЛЬЦА

### Как пользоваться настоящим руководством

- В настоящем руководстве описаны все опции и оборудование данной модели. Описание отдельных элементов и функций меню может быть неприменимо к вашему автомобилю ввиду различия модификаций и исполнений для разных регионов, а также отсутствия или наличия дополнительного оборудования и аксессуаров.
- Оглавление на первых страницах руководства и в начале каждой из глав поможет вам понять, как построено руководство.
- Данные на дисплеях информационной системы автомобиля могут не отображаться на вашем родном языке.

### Опасность, предупреждение и внимание

Сообщения с предупреждениями, которые содержатся на наклейках автомобиля и в данном руководстве, описывают опасности и то, что следует делать во избежание этих опасностей или для их снижения.

#### ОПАСНОСТЬ

Опасность указывает на высокую степень опасности, которая приведет к серьезной травме или к смерти.

#### ПРЕДУПРЕЖДЕНИЕ

Знак "Предупреждение" указывают на опасность, которая может привести к травме или к смерти.

#### ВНИМАНИЕ

Знак "Внимание" указывают на опасность, которая может привести к причинению материального ущерба или повреждению автомобиля.





Перечеркнутый кружок – это символ безопасности, который означает запрет: “Запрещается”, “Запрещается выполнять” или “Необходимо обеспечить, чтобы этого не произошло”.

### Условные обозначения

Некоторые компоненты автомобиля и установленные на них таблички содержат вместо текстовых сообщений условные обозначения. Приведенные ниже символы дополняют текстовую информацию, описывающую принцип действия или относящуюся к конкретным компонентам, системам/органам управления, сообщениям, приборам или индикаторам.

 : данный символ используется в случаях, когда необходимо ознакомиться с соответствующей информацией или инструкциями, содержащимися в Руководстве по эксплуатации автомобиля.

 : данный символ используется в случаях, когда необходимо ознакомиться с соответствующей информацией или инструкциями, содержащимися в Руководстве по техническому обслуживанию.

 : данный символ используется в случаях, когда необходимо ознакомиться с более подробной информацией, содержащейся на другой странице.

### Условные обозначения, используемые в автомобиле

Ниже приводятся изображения условных обозначений, используемых в автомобиле, и их расшифровка. Для получения более подробной информации о системах автомобиля см. соответствующие разделы данного Руководства.

## ВНИМАНИЮ ВЛАДЕЛЬЦА

-  : Система кондиционирования
-  : Хладагент системы кондиционирования
-  : Контрольная лампа системы подушек безопасности
-  : Антиблокировочная система (ABS)
-  : Контрольная лампа тормозной системы
-  : Надлежащая утилизация отслуживших компонентов
-  : Не подвергать воздействию струи воды высокого давления
-  : Температура охлаждающей жидкости двигателя
-  : Не пользоваться открытым огнем!
-  : Система предотвращения возможного фронтального столкновения
-  : Расположение замка крышки блока предохранителей
-  : Предохранители
-  : Система креплений детских кресел ISOFIX/LATCH
-  : Надежно закрывайте крышки блока предохранителей
-  : Lane Change Alert (система помощи при перестроении)
-  : Система предупреждения о непреднамеренном выходе из занимаемой полосы

-  : Система предотвращения выезда из занимаемой полосы
-  : Контрольная лампа исправности (контрольная лампа «Проверьте двигатель»)
-  : Давление моторного масла
-  : Система помощи при парковке
-  : Индикатор обнаружения пешехода впереди
-  : Питание
-  : Система предупреждения об объектах, движущихся сзади в поперечном направлении
-  : Уполномоченный технический специалист
-  : Дистанционный запуск двигателя
-  : Контрольная лампа «Пристегните ремень»
-  : Система контроля слепых зон
-  : Система автоматической остановки / автоматического запуска двигателя
-  : Монитор давления воздуха в шинах
-  : Противобуксовочная система / система StabiliTrak / система поддержания курсовой устойчивости (ESC)
-  : Высокое давление!
-  : Индикатор обнаружения автомобиля впереди

## Топливо



Заправляйте автомобиль неэтилированным бензином высшего сорта с октановым числом не ниже 95, соответствующий, как минимум. Не пользуйтесь бензином с октановым числом ниже указанного во избежание порчи автомобиля и повышенного расхода топлива. См. Топливо ↻ 8-51.





# 1

## КЛЮЧИ, ДВЕРИ И ОКНА

---

- КЛЮЧИ И ЗАМКИ ..... 1-2
- ДВЕРИ ..... 1-11
- ЗАЩИТА АВТОМОБИЛЯ ..... 1-14
- НАРУЖНЫЕ ЗЕРКАЛА ..... 1-16
- ВНУТРЕННИЕ ЗЕРКАЛА ..... 1-17
- ОКНА ..... 1-18
- КРЫША ..... 1-20
- ПРИМЕЧАНИЯ ..... 1-22

## КЛЮЧИ И ЗАМКИ

### Ключи

#### ПРЕДУПРЕЖДЕНИЕ!

Оставлять детей в автомобиле вместе с брелоком системы дистанционного управления замками опасно – это может привести к нанесению травмы как детям, так и окружающим, вплоть до летального исхода.

Ребенок может привести в движение электростеклоподъемники, другие органы управления или даже сам автомобиль. Когда брелок системы дистанционного управления замками находится в салоне автомобиля, на стеклоподъемники подается питание, а это может привести к защемлению конечностей детей или окружающих поднимающимся стеклом. Не оставляйте детей в автомобиле вместе с брелоком системы дистанционного управления замками.



Ключ в брелоке системы дистанционного управления замками работает со всеми замками дверей.



Извлеките ключ, нажав на кнопку сбоку в нижней части радиобрелока RKE и вытянув ключ наружу.

Никогда не доставайте ключ, не нажав на эту кнопку.

Если вам необходим новый радиобрелок, обратитесь к своему дилеру.

#### **Система дистанционного управления замками двери (доступ без ключа)**

Не подвергайте радиобрелок дистанционного управления замками дверей каким-либо изменениям или модификациям. Использовать модифицированное оборудование запрещено.

При уменьшении радиуса действия системы дистанционного управления замками двери:

- Проверьте расстояние. Возможно, брелок находится слишком далеко от автомобиля.
- Проверьте расположение автомобиля. Другие автомобили или объекты могут блокировать сигнал.
- Проверьте батарейку в брелоке. См. параграф "Замена батарейки" далее в этом разделе.
- Если брелок все равно работает неправильно, обратитесь к своему дилеру или на аттестованную станцию технического обслуживания.

### Работа системы дистанционного управления замками



Система дистанционного управления замками позволяет разблокировать замки дверей автомобиля, если радиобрелок находится на удалении до 1 метра (3 футов). См. далее параграф "Работа системы дистанционного управления замками дверей".

Брелок RKE может работать на расстоянии до 60 м (197 футов) от автомобиля.

На работу брелока могут влиять и другие факторы. См. раздел Система дистанционного управления замками дверей (доступ без ключа) ↪ 1-2.



На брелоке могут быть размещены следующие кнопки:

 : Нажмите, чтобы заблокировать замки всех дверей и крышки люка топливного бака. Индикация запираания замков может отсутствовать в зависимости от указателей поворота и (или) включением звукового сигнала при первом нажатии клавиши. См. раздел Сохранение индивидуальных настроек ↪ 4-23. Если в момент нажатия кнопки  дверь водителя открыта и функция защиты от случайной блокировки замков активирована, замки всех дверей будут заблокированы, после чего замок двери водителя немедленно разблокируется. См. раздел Сохранение индивидуальных настроек ↪ 4-23. Если при нажатии кнопки  открыта какая-либо из пассажирских дверей, все двери запираются.

Нажатием кнопки  можно также включить противоугонную сигнализацию. См. раздел Сигнализация автомобиля ↪ 1-14.

Нажмите и удерживайте , пока окна не откроются полностью.

Стеклоподъемники не будут действовать, если не включен режим дистанционного управления окнами. См. раздел Сохранение индивидуальных настроек ↪ 4-23.

 : Нажмите, чтобы разблокировать замки двери водителя и крышки люка топливного бака.



Чтобы отпереть все двери, еще раз нажмите  в течение пяти секунд. Брелок системы дистанционного управления замками можно запрограммировать на разблокировку всех дверей первым же нажатием кнопки (см. Сохранение индивидуальных настроек ↪ 4-23). Индикаторы указателей поворота могут мигать, указывая, что двери отперты. См. раздел Сохранение индивидуальных настроек ↪ 4-23.

Нажатием кнопки  можно также выключить противоугонную сигнализацию. См. раздел Сигнализация автомобиля ↪ 1-14.

В автомобилях без электропривода задней откидной двери при отпирании всех дверей задняя откидная дверь тоже отпирается.

 : Коротко нажмите дважды, чтобы открыть или закрыть заднюю откидную дверь, если она оснащена электроприводом.

Нажмите еще раз, чтобы остановить движение задней откидной двери.

 : Нажмите и отпустите один раз, чтобы активировать подачу автомобилем сигнала. На короткое время загорятся наружные световые приборы и раздастся троекратный звуковой сигнал. Нажмите кнопку  и удерживайте ее не менее трех секунд, чтобы включить тревожную сигнализацию. На 30 секунд или до тех пор, пока не будет повторно нажата кнопка  или не будет запущен двигатель, включится звуковой сигнал и указатели поворота.

### Работа системы дистанционного управления замками дверей

Система дистанционного управления замками позволяет запирать и отпирать двери, а также открывать заднюю откидную дверь, не вынимая радиобрелок из кармана, дамской сумочки, портфеля и т. п. Брелок системы дистанционного управления замками должен находиться на расстоянии до 1 м (3 футов) от открываемой двери салона или багажного отделения.

Наружные ручки передних дверей могут иметь кнопки.

Систему бесключевого доступа можно запрограммировать таким образом, чтобы она отпирала все двери при первом нажатии на кнопку отпирания/запираания на двери водителя. См. раздел Сохранение индивидуальных настроек ↪ 4-23.

### Бесключевое отпирание/запираание с двери водителя

Когда двери заперты и радио-брелок находится на расстоянии до 1 м (3 футов) от ручки двери водителя, эта дверь отпирается нажатием кнопки запираания/отпирания на ручке. Если кнопку запираания/отпирания нажать повторно не позднее чем через пять секунд, будут отперты все двери салона.

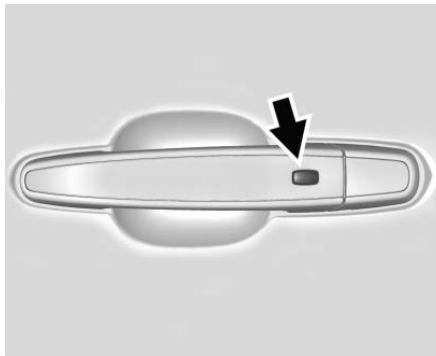

### Показана сторона водителя, сторона пассажира аналогична

Нажатие на кнопку запираания/отпирания приводит к запираанию всех дверей, если выполнено хотя бы одно из следующих условий:

- Прошло не более пяти секунд после первого нажатия на кнопку запираания/отпирания.
- Было произведено два нажатия на кнопку запираания/отпирания для отпирания всех дверей.
- Какая-либо из дверей автомобиля открывалась, а сейчас все двери закрыты.

### Запираение/отпирание замков без ключа со стороны передней пассажирской двери

Когда двери заперты, а, и радиобрелок находится на расстоянии до 1 метра (3 футов) от ручки двери, нажатием кнопки запираания/отпирания на этой ручке отпираются все двери.

Нажатие на кнопку запираания/отпирания приводит к запираению всех дверей, если выполнено хотя бы одно из следующих условий:

- Было выполнено отпирание всех дверей при помощи кнопки запираания/отпирания.
- Какая-либо из дверей автомобиля открывалась, а сейчас все двери закрыты.

### Пассивное запираение

Если автомобиль оснащен системой бесключевого доступа, замки всех дверей автоматически запираются через несколько секунд после закрывания всех дверей, если при этом было выключено зажигание и как минимум один радиобрелок покинул салон автомобиля или в салоне не осталось ни одного радиобрелока.



Крышка люка топливного бака также запирается.

Автомобиль может не распознать находящийся в салоне брелок системы дистанционного управления дверями, если посторонние электронные устройства создают помехи сигналу радиобрелока. При

включенной пассивной блокировке замков двери могут запереться вместе с находящимся в салоне брелоком системы дистанционного управления. Не оставляйте брелок системы дистанционного управления дверями в салоне автомобиля без присмотра.

Порядок настройки автоматической блокировки замков при выходе из автомобиля см. в пункте "Дистанционн блокировки-разблокировки, пуск" в разделе Сохранение индивидуальных настроек ↪ 4-23.

#### **Временное отключение функции пассивной блокировки замков**

Чтобы временно отключить функцию пассивной блокировки замков, необходимо при открытой двери нажать клавишу  в блоке выключателей на двери, удерживая ее нажатой не менее четырех секунд или до тех пор, пока не прозвучит тройной сигнал зуммера. Функция пассивной блокировки замков останется отключенной до тех пор, пока не будет нажата клавиша  в блоке выключателей на двери на панели обивки двери или пока не будет включено зажигание.

#### **Оповещение о радиобрелоке, забытом в салоне автомобиля**

О радиобрелоке, забытом в салоне автомобиля с заглушенным двигателем, оповещает тройной звуковой сигнал, который подается после того, как все двери будут закрыты. Порядок включения и отключения этой функции см. в разделе Сохранение индивидуальных настроек ↪ 4-23.

#### **Оповещение об отсутствии радиобрелока в салоне автомобиля**

Если двигатель запущен и какая-либо дверь автомобиля открыта, а затем все двери закрываются, система автоматически выполняет поиск радиобрелоков в салоне. Если радиобрелок не обнаружен, на дисплее информационного центра водителя отобразится сообщение **ДИСТАНЦИОННЫЙ КЛЮЧ НЕ ОБНАРУЖЕН** и прозвучит троекратный сигнал зуммера. При каждом запуске автомобиля такое предупреждение поступает только один раз. Порядок включения и отключения этой функции см. в разделе Сохранение индивидуальных настроек ↪ 4-23.

#### **Дистанционное открывание задней откидной двери**

Когда двери заперты, нажатие на кнопку отпирания/запирания на ручке задней откидной двери открывает заднюю откидную дверь, если брелок RKE находится в радиусе 1 м (3 фута).

#### **Доступ при помощи ключа**

Порядок доступа в автомобиль в случае разрядки батарейки радио-брелока см. в параграфе Замки дверей ↪ 1-7.

#### **Программирование пультов дистанционного управления на автомобиле**

Работать будут только те брелоки дистанционного управления замками дверей, которые прописаны в блоке управления автомобилем. При потере или краже брелока, у вашего дилера можно приобрести и запрограммировать другой брелок. Автомобиль можно перепрограммировать так, чтобы потерянные или украденные пульты дистанционного управления больше не работали.

В каждом автомобиле может быть прописано до восьми брелоков.

### Пуск двигателя автомобиля при разряженной батарее пульта дистанционного управления

Если батарея радиобрелока разряжена, при пуске автомобиля на экране информационного центра водителя может появиться сообщение ДИСТАНЦИОННЫЙ КЛЮЧ НЕ ОБНАРУЖЕН или NO REMOTE KEY WAS DETECTED PLACE KEY IN TRANSMITTER POCKET THEN START YOUR VEHICLE (РАДИОБРЕЛОК НЕ ОБНАРУЖЕН, ПОЛОЖИТЕ РАДИОБРЕЛОК ВОТСЕК И ЗАПУСТИТЕ АВТОМОБИЛЬ). На дисплее информационного центра водителя также может отобразиться сообщение ЗАМЕНИТЕ БАТАРЕЙКУ В ДИСТАНЦИОННОМ КЛЮЧЕ. Чтобы запустить двигатель:

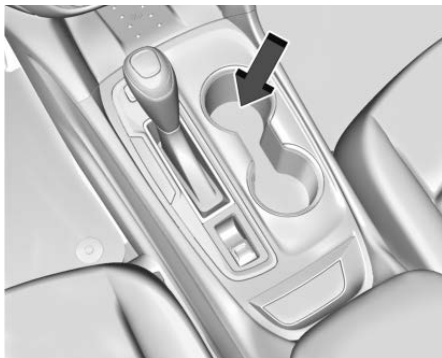

1. Положите радиобрелок(и) в подстаканник.
2. Переведя рычаг КПП в положение P (парковка) или N (нейтральная передача), выжмите педаль тормоза и нажмите ENGINE START/STOP.

По возможности скорее замените батарею в пульте дистанционного управления.

### Замена батареи

Замените элемент питания в радиобрелоке, если на дисплее информационного центра водителя отображается сообщение ЗАМЕНИТЕ БАТАРЕЙКУ В ДИСТАНЦИОННОМ КЛЮЧЕ.

#### ВНИМАНИЕ!

При замене батарейки не касайтесь схем на передатчике.

Статический заряд от вашего тела может повредить передатчик.

Батарея не перезаряжается. Для замены батарейки:



1. Извлеките ключа, нажав на кнопку сбоку радиобрелока. Никогда не доставайте ключ, не нажав на эту кнопку.

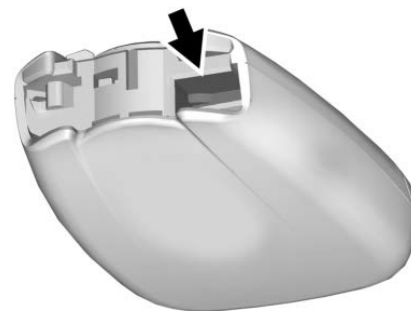

2. Разделите корпус радиобрелока на две половины, вставив плоский инструмент в область рядом с гнездом для ключа.



3. Выньте батарейку, надавив на нее и сдвинув к низу радиобрелока.

4. Вставьте новую батарейку положительным полюсом к задней крышке. Надавите на батарею, чтобы зафиксировать ее на месте. Используйте для замены батарею CR2032 или аналогичную.

5. Установите на место крышку радиобрелока.

6. Вставьте ключ.

### Замки дверей

#### **▲ ПРЕДУПРЕЖДЕНИЕ!**



Незапертые двери могут представлять опасность.

- Пассажиры, особенно дети, могут легко открыть двери и выпасть из автомобиля на ходу. Двери можно отпирать и открывать на ходу. Если дверь не заблокирована, то повышаются шансы вылететь из автомобиля во время аварии. Таким образом, пассажиры должны быть надлежащим образом пристегнуты ремнями безопасности, а двери должны быть постоянно заблокированы во время движения автомобиля.

- Может случиться, что дети, попавшие в автомобиль с незаблокированными дверями, не смогут выбраться. Ребенок может испытывать перегрев, что может вызвать повреждения с хроническими последствиями или даже гибель от теплового удара. Всегда запирайте автомобиль при выходе из него.

- Посторонние могут легко попасть внутрь через незапертые двери, когда вы снижаете скорость или останавливаетесь. Блокировка дверей может помочь это предотвратить.

Порядок блокировки или разблокировки замков дверей снаружи:

- Нажмите кнопку  или  на брелоке дистанционного управления замками. См. раздел Работа системы дистанционного управления замками ↻ 1-3.
- Заприте замок в двери водителя ключом. Прикройте цилиндр замка крышкой.

Порядок блокировки или разблокировки замков дверей изнутри:

- Нажмите  или  на выключателе электроблокировки дверей.
- Чтобы запереть только одну дверь, нажмите на ручку двери вниз.
- Потяните ручку двери один раз, чтобы разблокировать замок. Еще раз потяните за ручку, чтобы открыть дверь.



### Доступ без ключа

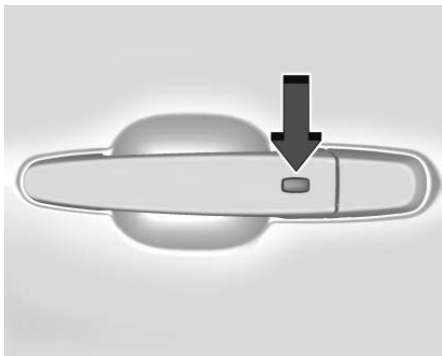

Брелок системы дистанционного управления замками, если она имеется, должен находиться на расстоянии не более 1 м (3 футов) от открываемой двери салона или откидной двери багажника. Нажмите на кнопку дверной ручки, чтобы открыть дверь. См. раздел Работа системы дистанционного управления замками ⇨ 1-3.

### Доступ к цилиндру замка двери водителя (в случае разряда элемента питания)

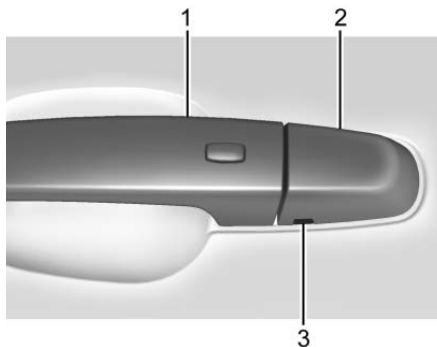

Порядок получения доступа к цилиндру замка двери водителя:

1. Потяните ручку двери (1) и удерживайте ее в вытянутом положении до завершения процедуры снятия накладки цилиндра замка.
2. Вставьте ключ в углубление (3) на нижней стороне накладке (2) и потяните его вверх.
3. Сдвинув крышку (2) назад, снимите ее.
4. Вставьте ключ в цилиндр.

Порядок замены крышки:

1. Потяните ручку двери (1) и удерживайте ее в вытянутом положении до завершения процедуры установки накладке цилиндра замка.

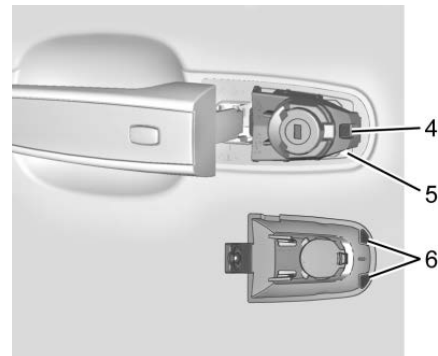

2. Вставьте два язычка (6) сзади накладке между уплотнением (5) и металлической основой (4).

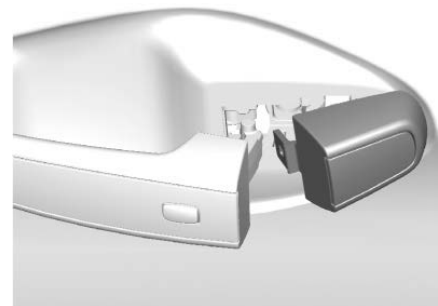

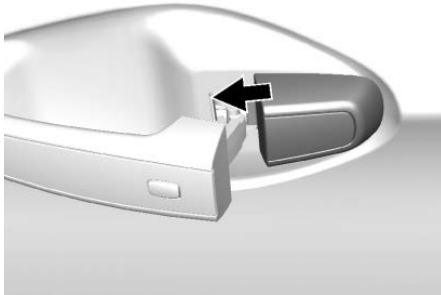

3. Сдвиньте накладку вперед и надавите на ее передний край, чтобы зафиксировать.
4. Отпустите дверную ручку.
5. Проверьте надежность крепления крышки.



### Свободное прокручивание цилиндра замка

Если в замок вставить неподходящий ключ или подходящий ключ будет вставлен неполностью, цилиндр будет прокручиваться свободно, не оказывая никакого воздействия на замок. Это позволяет защитить замок от несанкционированного вскрытия. Чтобы замок снова заработал, поверните цилиндр в вертикальное положение с помощью подходящего ключа, вставив его лезвие до

упора. Извлеките ключ и вставьте его снова. Если это не помогло восстановить работоспособность замка, поверните ключ на пол оборота и повторите описанные выше действия.

### Электроблокировка замков дверей



-  : Нажмите, чтобы запереть двери. При запирании двери индикатор на выключателе светится.
-  : Нажмите, чтобы открыть двери.



### Блокировка дверей с задержкой

Данная функция задерживает запираение дверей на время до пяти секунд после закрытия всех дверей.

Функция запираения дверей с задержкой действует только при включенной функции предотвращения запираения открытой двери.

При нажатии  на выключателе электроблокировки дверей, когда дверь открыта, подается тройной звуковой сигнал, указывающий на то, что активирована функция задержки блокировки.

Двери блокируются автоматически спустя пять секунд после закрытия всех дверей. Если дверь открывается в течение этих пяти секунд, то после закрытия всех дверей они также запираются спустя пять секунд.

Чтобы заблокировать замки дверей без задержки, еще раз нажмите  на выключателе дверей или клавишу  на радиобрелоке.

Блокировку дверей с задержкой можно запрограммировать. См. раздел Сохранение индивидуальных настроек  4-23.

### Автоматическое запираение

Двери запираются автоматически, когда все двери закрыты, зажигание включено и рычаг КПП выводится из положения Р (стоянка).

Если отпереть какую-либо из дверей, а затем открыть и закрыть ее, замки дверей будут открыты автоматически при снятии ноги с педали тормоза или при превышении скорости движения автомобиля 13 км/ч (8 миль/ч).

Чтобы разблокировать двери:

- Нажмите **🔑** на выключателе электроблокировки дверей.
- Установите переключатель передач в положение стоянки (P).

Отключение автоматического запираения дверей невозможно.

Автоматическое отпирание дверей можно запрограммировать. См. раздел Сохранение индивидуальных настроек ⇨ 4-23.

### Защита блокировки

Если нажать клавишу электроблокировки замков дверей, когда включено зажигание или режим питания вспомогательного оборудования и дверь водителя открыта, будут заблокированы замки всех дверей, кроме двери водителя.

Если автомобиль заглушен с открытой дверью, а затем поступает запрос на блокировку закрытых дверей, то автоматически выполняется поиск радиобрелоков в салоне. Если радиобрелок обнаружен, а количество радиобрелоков в салоне не уменьшилось, то дверь водителя отпирается и подается тройной звуковой сигнал.

Защиту от случайного запираения можно отменить вручную, нажав и удерживая **🔑** на выключателе электрозамка дверей.

### Защита от случайного запираения замка открытой двери

Если защита от случайного запираения замка открытой двери включена, автомобиль заглушен с открытой дверью водителя и при этом подается запрос на запираение дверей, то запираются все двери, кроме двери водителя.

Нажмите кнопку еще раз, чтобы заблокировать замок двери водителя. Функцию защиты от случайной блокировки замка открытой двери можно включить или отключить по своему желанию. См. раздел Сохранение индивидуальных настроек ⇨ 4-23.

### Замки для безопасности детей

Предохранительные замки препятствуют открыванию задних дверей пассажирами, находящимися в автомобиле.

### Механическая блокировка ручек замков



Предохранительный замок, если он установлен, находится возле внутренней кромки задних дверей. Порядок применения предохранительного замка:

1. Переведите рычажок вперед в заблокированное положение.
2. Закройте дверь.
3. Сделайте то же самое с другой задней дверью.

Чтобы открыть заднюю дверь при включенной защитной блокировке:

1. Дверь можно разблокировать ручкой изнутри, нажатием на выключатель электроблокировки дверей или радиобрелоком системы дистанционного управления дверями (RKE).

## ДВЕРИ

2. Откройте дверь снаружи.

Когда предохранительный замок приведен в действие, открыть заднюю дверь изнутри не могут ни взрослые, ни дети старшего возраста. Чтобы открыть двери изнутри, предохранительные замки необходимо разблокировать.

**П о р я д о к   р а з б л о к и р о в к и**  
предохранительного замка:

1. Разблокируйте дверь и откройте ее снаружи.

2. Переведите рычажок назад в разблокированное положение. То же самое сделайте с другой дверью.

### Задняя откидная дверь

#### ПРЕДУПРЕЖДЕНИЕ!

Отработавшие газы могут попадать в салон автомобиля, если во время движения оставить открытой заднюю дверь багажного отделения или крышку багажника, а также при транспортировке багажа, который проходит через уплотнение между кузовом и крышкой багажника или задней дверью багажного отделения.

Выхлопные газы содержат невидимый угарный газ (СО), который не имеет запаха. Газ может вызывать потерю сознания или смерть.

При необходимости поездки с открытой задней дверью багажного отделения или крышкой багажника:

- Закройте все окна.
- Полностью откройте воздуховоды на или под приборной панелью.
- В системе климат-контроля установите самый высокий уровень поступления наружного воздуха и установите максимальную скорость вентилятора. См. "Система климат-контроля" в указателе.
- Если автомобиль оснащен задней откидной дверью с электроприводом, отключите электропривод двери.

См. раздел Отработавшие газы ⇨ 8-17.

#### ВНИМАНИЕ!

Чтобы избежать повреждения двери и стекла багажника при открытии, убедитесь в отсутствии препятствий для открытия сверху и сзади.

### Работа задней откидной двери с электроприводом

#### ПРЕДУПРЕЖДЕНИЕ!

При попадании на траекторию закрывающейся задней откидной двери с электроприводом можно пострадать. Убедитесь, что при открывании и закрывании двери никто не стоит на пути.

#### ВНИМАНИЕ!

Движение с открытой и незакрепленной задней откидной дверью может привести к повреждению электропривода двери.





На автомобилях, оборудованных задней откидной дверью с электроприводом, этот переключатель находится на двери водителя. Автомобиль должен быть в режиме P (стоянка).

Имеются следующие режимы открывания:

- МАКС: Открывается на максимальную высоту.
- 3/4: Открывается на меньшую высоту, которую можно регулировать в пределах от 3/4 до полного открывания. Используйте эту настройку, чтобы при открывании задняя откидная дверь не ударялась о препятствие над автомобилем, например, о дверь гаража или закрепленный на крыше груз.
- При этом дверь по-прежнему можно открыть полностью вручную.

• **ВЫКЛ:** Открывается только вручную. Чтобы открыть заднюю откидную дверь с электроприводом, выберите режим МАКС или 3/4.

Затем:

- Коротко дважды нажмите  на радиобрелке RKE; задняя откидная дверь начнет двигаться.
- Нажмите  на двери водителя. Дверь водителя должна быть отперта или заперта, но без активации противоугонной системы.
- Отоприте замки всех дверей и нажмите на нажимную панель с нижней стороны ручки задней откидной двери. Радиобрелок RKE должен находиться в радиусе 1 м (3 фута).



Для закрывания нажмите  на нижней части задней откидной двери рядом с рукояткой.

Нажатие на любую кнопку задней откидной двери или на нажимную панель во время движения задней откидной двери приводит к ее остановке. При повторном нажатии дверь начинает двигаться в обратном направлении. Закрыть заднюю откидную дверь нажатием на панель на ручке невозможно.

**▲ ВНИМАНИЕ!**

Попытка открыть или закрыть заднюю откидную дверь вручную во время автоматического движения может привести к повреждению автомобиля. Подождите, пока цикл автоматического открывания или закрывания завершится.

Электропривод задней откидной двери может временно отключаться при очень низкой температуре или после нескольких циклов включения/выключения в течение короткого времени. В этих случаях ее можно открыть вручную.

Если рычаг переключения передач выводится из положения P (Стоянка) во время работы электропривода задней откидной двери, движение двери продолжается до завершения. Если нажать на педаль газа до того, как задняя откидная дверь закончит движение, задняя откидная

дверь может остановиться или начать двигаться в обратную сторону. Прежде чем начинать движение, убедитесь, что задняя откидная дверь закрыта и заперта.

### **Обнаружение падения задней откидной двери**

Если задняя откидная дверь автоматически закрывается после открывания с помощью электропривода, это указывает на то, что система реагирует на избыточный вес задней откидной двери, или на неисправность газовой пружины. Срабатывание функции обнаружения падающей задней откидной двери сопровождается повторяющимся звуковым сигналом. Уберите лишний вес с двери. Если задняя откидная дверь с электроприводом по-прежнему автоматически закрывается после открывания, не пользуйтесь электроприводом и обратитесь в дилерский центр для ремонта.

Ручное вмешательство в движение задней откидной двери с электроприводом или слишком быстрое ее закрывание вручную после открывания электроприводом может привести к симптомам, напоминающим неисправность газовой пружины.

При этом также может срабатывать функция обнаружения падающей задней откидной двери. Прежде чем закрывать заднюю откидную дверь вручную, дайте полностью

завершиться циклу движения на электроприводе и подождите несколько секунд.

### **Функции обнаружения препятствий**

Если при открывании или закрывании с помощью электропривода задняя откидная дверь встретится с препятствием, она автоматически сменит направление движения и отодвинется на небольшое расстояние от препятствия. Удалив препятствие, можно снова пользоваться задней откидной дверью с электроприводом. Если дверь натывается на несколько препятствий во время одного цикла, то электропривод отключается. После устранения препятствия закройте заднюю откидную дверь вручную; после этого электропривод возобновит нормальную работу.

Если во время закрывания задней откидной двери автомобиль будет заперт и задняя откидная дверь в процессе движения встретит препятствие, мешающее ее полному закрыванию, раздастся сигнал клаксона, уведомляющий, что задняя откидная дверь не закрылась.

Датчики защемления находятся на боковых краях задней откидной двери. Если между кузовом автомобиля и задней откидной дверью зажимается предмет, оказывающий давление на датчик, дверь изменяет направление движения и полностью

открывается. Задняя откидная дверь будет оставаться открытой до повторного включения электропривода или закрытия вручную.

### **Настройка режима 3/4**

Чтобы изменить положение, до которого открывается задняя откидная дверь:

1. Выберите режим МАКС или 3/4 и откройте заднюю откидную дверь с помощью электропривода.

2. Остановите дверь на нужной высоте, нажав на переключатель управления дверью.

Если необходимо, отрегулируйте положение двери вручную.

3. Нажмите и удерживайте  рядом с ручкой на наружной стороне задней откидной двери, пока не начнут мигать сигналы поворота и не раздастся звуковой сигнал. Это означает, что настройка сохранена.

Высоту открывания задней откидной двери нельзя установить ниже нижнего программируемого предела. Если сигналы поворота не мигают и звукового сигнала нет, это может означать, что регулировка высоты установлена слишком низко.

### Управление в ручном режиме

Чтобы управлять задней откидной дверью вручную, выберите ВЫКЛ.

Чтобы отпереть заднюю откидную дверь, нажмите на переключатель электрозамка или нажмите  на брелоке дистанционного управления замками (RKE) дважды в течение пяти секунд.

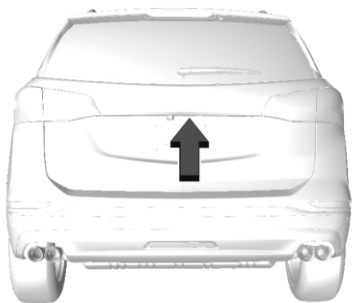

Чтобы открыть заднюю откидную дверь, нажмите на панель под ручкой задней откидной двери и поднимите дверь вверх.

Чтобы опустить и закрыть заднюю откидную дверь, потяните вниз за ручку на внутренней стороне двери. Не нажимайте на сенсорную панель при закрывании задней откидной двери. Это может привести к отпиранию задней откидной двери.

Перед началом движения всегда закрывайте заднюю откидную дверь.

### ВНИМАНИЕ!

Попытка перемещения задней откидной двери с силой или со слишком большой скоростью может привести к повреждению автомобиля.

## ЗАЩИТА АВТОМОБИЛЯ

Автомобиль оснащен противоугонными функциями, которые, однако, не всегда предотвращают угон.

### Сигнализация автомобиля

Автомобиль оборудован противоугонной сигнализацией.



Расположенный на приборной панели рядом с ветровым стеклом индикатор указывает состояние системы:

**Не горит** : Сигнализация выключена.

**Включен постоянно**: Автомобиль защищен на время задержки при включении системы.

**Быстрое мигание:** Автомобиль без защиты. Открыта дверь салона, капот или задняя откидная дверь.

**Медленное мигание:** Сигнализация включена.

### Включение сигнализации

1. Выключите автомобиль.
2. Заблокируйте замки автомобиля одним из трех способов:
  - Используйте брелок дистанционного управления.
  - При открытой двери нажмите клавишу  внутри.
3. По истечении 30 секунд сигнализация будет включена, а на приборной панели начнет медленного мигать индикатор, указывающий, что сигнализация работает. При повторном нажатии кнопки  на радиобрелоке сигнализация включится немедленно без 30-секундной задержки. Сигнализация не включается, если двери запираются с помощью ключа. Если дверь водителя открывается без предварительного разблокирования с помощью радиобрелока дистанционного управления, включится звуковой сигнал и начнут мигать огни в качестве предварительной сигнализации. Если автомобиль не будет запущен или не будет разблокирована дверь нажатием на  на брелоке дистанционного управления в течение 10 секунд предварительной

сигнализации, произойдет включение сигнализации.

Если боковая дверь, капот или задняя откидная дверь будут открыты без предварительного отключения сигнализации, приблизительно на 30 секунд включатся указатели поворота и звуковой сигнал. После этого произойдет повторная постановка системы сигнализации на охрану на случай, если произойдет следующее нештатное событие.

### Выключение сигнализации

Чтобы снять сигнализацию с охраны или отключить сигнал при ее срабатывании, выполните одно из следующих действий:

- Нажмите кнопку  на брелоке дистанционного управления замками.
  - Запустите двигатель.
- Чтобы избежать случайного срабатывания сигнализации:
- Запирайте автомобиль после того как все пассажиры покинут автомобиль и все двери будут закрыты.
  - Всегда отпирайте дверь с помощью радиобрелока дистанционного управления.

Отпирание двери водителя с помощью ключа не снимает систему с защиты и не отключает сигнализацию.

### Как определить попытку проникновения внутрь

Если при нажатии  на радиобрелоке подается звуковой сигнал, а указатели поворота мигают три раза, значит, была предпринята попытка проникновения внутрь автомобиля, пока он стоял на сигнализации. При срабатывании сигнализации на экран дисплея информационного центра водителя выводится оповещение.

### Работа иммобилайзера

Данный автомобиль оснащен пассивной противоугонной системой. Эту систему не нужно вручную ставить или снимать с сигнализации. Иммобилайзер включается автоматически при выключении двигателя. Система иммобилайзера отключается при пуске автомобиля или если зажигание находится в режиме питания вспомогательного оборудования и в автомобиле имеется действующий радиобрелок.



При наличии проблем с включением или отключением противоугонной системы на комбинации приборов загорается сигнализатор неисправности противоугонной системы.



В системе имеется не менее одного брелока RKE, зарегистрированного в блоке управления иммобилайзером вашего автомобиля. Автомобиль можно запустить при помощи только правильно выбранного брелока RKE. Если брелок как-либо поврежден, то автомобиль может не запуститься.

При попытке запуска автомобиля лампочка противоугонной системы может загораться на короткое время при включении зажигания.

Если двигатель не запускается, а лампочка продолжает гореть, в системе существует неисправность. Выключите зажигание и попробуйте снова.

Если режимы зажигания не переключаются, а брелок RKE выглядит неповрежденным, попробуйте другой брелок. См. "Пуск двигателя автомобиля при разряженной батарее пульта дистанционного управления" в Работа системы дистанционного управления замками ↻ 1-3. Можно также попробовать положить радиобрелок в подстаканник.

Если режим зажигания не меняется при появлении второго радиобрелока или при помещении радиобрелока в подстаканник, ваш автомобиль требует ремонта.

Если режимы зажигания меняются, то может быть неисправен первый брелок.

Обратитесь к дилеру, который может обслуживать противоугонную систему и предоставить новый брелок RKE, зарегистрированный для использования на данном автомобиле.

В системе управления иммобилайзером можно регистрировать новые или запасные брелоки RKE. Для автомобиля можно зарегистрировать до восьми брелоков. Относительно регистрации дополнительных брелоков дистанционного управления см. пункт "Регистрация брелоков в автомобиле" в разделе Работа системы дистанционного управления замками ↻ 1-3.

Не оставляйте в автомобиле радиобрелок или устройство, отключающее или деактивирующее противоугонную систему.

## НАРУЖНЫЕ ЗЕРКАЛА

### Панорамные зеркала

#### ПРЕДУПРЕЖДЕНИЕ!

Объекты, например, другие автомобили, в панорамных зеркалах выглядят дальше, чем они есть на самом деле. При резком перестроении вправо можно ударить автомобиль, идущий справа. Перед перестроением посмотрите в зеркало заднего вида в салоне или через плечо.

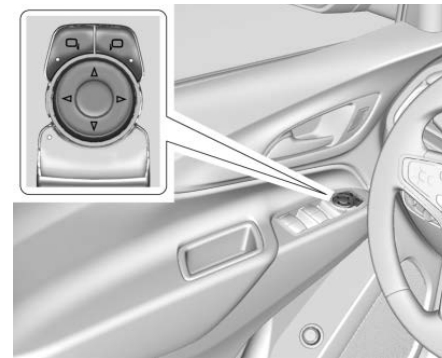

Зеркало со стороны пассажира имеет выпуклую форму. Поверхность панорамного зеркала выгнута так, чтобы обеспечить водителю лучший обзор из его кресла.

### Зеркала с электроприводом



## ВНУТРЕННИЕ ЗЕРКАЛА

Чтобы отрегулировать положение зеркал:

1. Чтобы выбрать зеркало со стороны водителя или пассажира, нажмите  или .
2. Нажимая на стрелки на многофункциональной кнопке, перемещайте зеркало в нужном направлении.

### Складывающиеся зеркала

#### Электропривод складывания зеркал

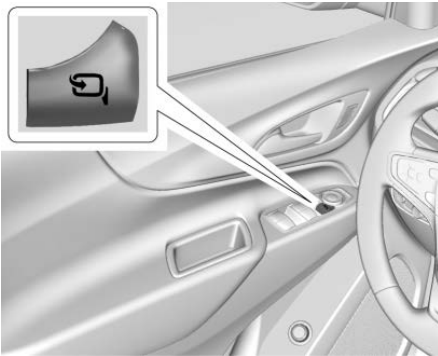

Чтобы сложить зеркала, нажмите , если такая функция имеется.

Чтобы их разложить, нажмите  еще раз.

### Зеркала с подогревом

Если автомобиль имеет подогрев наружных зеркал заднего вида, подогрев включается при включении антизапотевателя заднего стекла, чтобы удалить влагу или изморозь с поверхности зеркал.

 : Кнопка находится на панели климат-контроля.

См. пункт "Обогрев заднего стекла" в разделе Автоматическая двухзонная система климат-контроля ⇨ 7-2.

### Внутреннее зеркало заднего вида

Отрегулируйте положение зеркала так, чтобы хорошо видеть пространство за автомобилем.

Не распыляйте чистящее средство непосредственно на зеркало. Используйте мягкое полотенце, смоченное в воде.

### Механическое зеркало заднего вида

Если зеркало заднего вида имеет ручное переключение режимов, сместите переключатель вперед для использования в дневное время или назад для использования в темное время суток, чтобы избежать ослепления светом движущегося сзади транспорта.

### Режим автоматического поглощения бликов на зеркалах заднего вида

Функция автоматического затемнения (в соответствующей комплектации) позволяет избежать ослепления водителя светом фар движущихся сзади транспортных средств. Функция автоматического затемнения зеркала включается автоматически при пуске двигателя.

## ОКНА

### **⚠ ПРЕДУПРЕЖДЕНИЕ!**

Запрещается оставлять детей, недееспособных взрослых или домашних животных одних в машине, особенно при закрытых окнах в теплую или жаркую погоду. Они могут испытывать перегрев, который может привести к увечью или даже гибели от теплового удара.



Аэродинамические свойства автомобиля проектируются с целью экономии топлива. Это может вызывать пульсирующий звук, когда опущено стекло заднего окна, а передние окна закрыты. Чтобы приглушить звук, откройте переднее окно или потолочный люк.

### Электрические стеклоподъемники

#### **⚠ ПРЕДУПРЕЖДЕНИЕ!**

Зашемление стеклом грозит детям серьезной травмой или даже смертью. Не оставляйте ключи в машине с детьми. При перевозке детей на заднем сиденье используйте кнопку блокировки окон, чтобы заблокировать возможность использования стеклоподъемников. См. раздел Ключи ↪ 1-2.

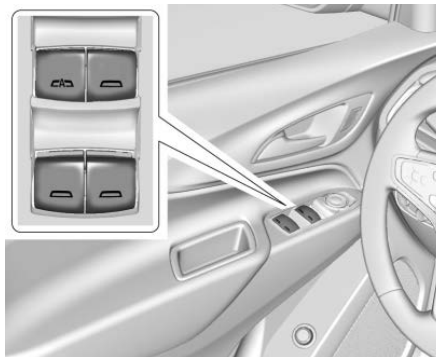



Электрические стеклоподъемники работают при включенном зажигании, в режиме питания вспомогательного оборудования, а также в режиме задержки отключения питания дополнительного оборудования.

Нажмите клавишу управления стеклоподъемником, чтобы открыть окно, или потяните за ее край, чтобы закрыть окно. При слишком частом подъеме и опускании стекол стеклоподъемники могут отключаться на некоторое время.

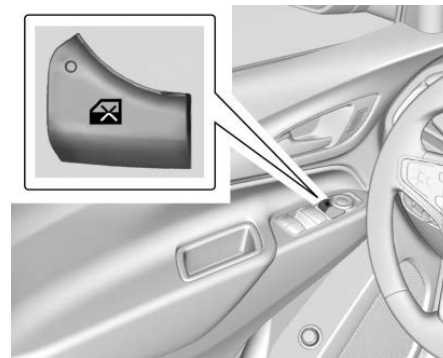
### Блокировка окна



Эта функция блокирует выключатели задних пассажирских окон. Чтобы привести в действие блокировку задних окон, нажмите . При блокировке включается индикатор. Чтобы разблокировать окна, нажмите  еще раз.

### Полуавтоматический подъем и опускание оконных стекол

Все стекла дверей можно открыть, не удерживая постоянно нажатой клавишу переключателя.

Чтобы полностью открыть окно в одно касание, нажмите клавишу выключателя до упора и сразу отпустите.

Чтобы полностью закрыть окно в одно касание (если данная функция предусмотрена комплектацией), потяните клавишу выключателя до упора и сразу отпустите.

Кратковременное нажатие или вытягивание клавиши выключателя в том же направлении останавливает работу стеклоподъемника.

### Защита от заземления

Если во время полуавтоматического закрывания окна стекло столкнется с препятствием, оно начнет опускаться. Такое может произойти на морозе или при обледенении. После устранения препятствия стекло будет работать, как обычно.

### Отключение функции защиты от заземления

#### ПРЕДУПРЕЖДЕНИЕ!

Если функция защиты от заземления отключена, стекло не будет опускаться автоматически при встрече с препятствием. При этом можете пострадать вы или другие люди, а окно может быть повреждено.

Перед тем как отключать функцию защиты от заземления, убедитесь, что на траектории движения стекла нет ни людей, ни других препятствий.

Если при работающем двигателе окно не закрывается полностью из-за срабатывания защиты от заземления, следует потянуть и удерживать клавишу переключателя стеклоподъемника.

### Программирование электрических стеклоподъемников

Программирование может потребоваться, если произошло отключение или разрядка аккумуляторной батареи автомобиля. Если стекло автоматически не поднимается, запрограммируйте окно следующим образом:

1. Закройте все двери.
2. Включите зажигание или режим питания вспомогательного оборудования.
3. Открыв программируемое окно не до конца, закройте его, после чего снова потяните за оконный выключатель.
4. Откройте окно и нажимайте клавишу выключателя еще некоторое время после того, как стекло полностью опустится.

### Дистанционное управление окнами

Если эта функция имеется, она позволяет открывать окна автомобиля дистанционно. Если в индивидуальных настройках автомобиля выбрана соответствующая настройка, нажмите и удерживайте  на радиобрелоке RKE. См. раздел Сохранение индивидуальных настроек ⇨ 4-23.

## КРЫША

## Солнцезащитные козырьки

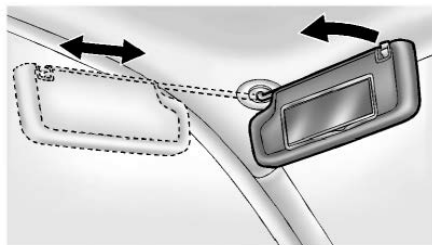

Опустите козырек для защиты глаз от попадания прямого солнечного света. Отсоедините солнцезащитный козырек от центрального шарнирного крепления, чтобы повернуть его к боковому окну или, если предусмотрено комплектацией, выдвинуть вдоль стержня.

## Вентиляционный люк крыши

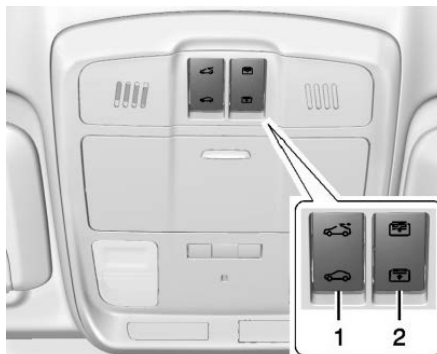

1. Переключатель люка в крыше
  2. Переключатель солнцезащитного экрана
- Если автомобиль имеет прозрачный люк в крыше, привод люка работает только когда переключатель зажигания находится в положении питания вспомогательного оборудования (ACC/ACCESSORY) или задержки отключения питания дополнительного оборудования (RAP). См. раздел Модуль резервного питания ↗ 8-15.

## Переключатель люка в крыше

**Открытие и закрытие в одно касание :** Для открывания прозрачного люка в одно касание нажмите и удерживайте ↔ (1).

Чтобы остановить движение люка, нажмите переключатель еще раз.

Для закрывания прозрачного люка в одно касание нажмите и удерживайте ↵ (1).

Чтобы остановить движение люка, нажмите переключатель еще раз.

**Открытие/закрывание (ручной режим):**

Чтобы открыть прозрачный люк, нажмите и удерживайте переключатель ↔ (1), пока люк не достигнет желаемого положения. Для закрывания нажмите и удерживайте ↵ (1).

**Остановка в комфортном положении:**

Прозрачный люк имеет функцию остановки в комфортном положении, которая не дает люку открываться полностью. Чтобы открыть прозрачный люк до комфортного положения, нажмите и удерживайте заднюю часть ↵ . При повторном нажатии на заднюю часть ↵ люк открывается полностью. Если при повторном нажатии солнцезащитная шторка не открыта полностью, она автоматически полностью откроется.

**Проветривание:** Для открывания прозрачного люка в положение вентиляции нажмите ↔ (1) из закрытого положения.

### Переключатель солнцезащитной шторки

**Быстрое открывание и закрывание :** Для открывания солнцезащитной шторки в одно касание нажмите и удерживайте  (2).

Для закрывания солнцезащитной шторки в одно касание нажмите и удерживайте  (2). Чтобы остановить движение люка, нажмите переключатель еще раз.

**Открывание/закрывание :** Чтобы открыть солнцезащитную шторку, нажмите и удерживайте переключатель  (2), пока шторка не достигнет желаемого положения. При открывании прозрачного люка автоматически поднимается ветровой дефлектор. При закрывании люка ветровой дефлектор убирается.

### Автоматическая система обратного хода

Прозрачный люк/солнцезащитная шторка имеют автоматическую систему обратного хода, которая активна только в режиме экспресс-закрывания. Если в процессе экспресс-закрывания прозрачный люк или солнцезащитная шторка встречаются с препятствием, система обратного хода обнаруживает это и останавливает движение.

Если затруднения с закрыванием вызваны морозом или аналогичными обстоятельствами, систему обратного хода можно временно отключить.

Чтобы временно отключить систему обратного хода, просто закройте люк или экран вручную. Чтобы остановить движение люка или экрана, отпустите выключатель.



На уплотнителе и направляющих люка крыши может скапливаться пыль и грязь. Это может стать причиной неполадок при пользовании люком крыши, а также появления шума. Возможна также закупорка системы удаления воды. Периодически открывайте люк и удаляйте все посторонние предметы и рыхлую грязь. Протирайте уплотнение люка и зону уплотнения крыши чистой тряпкой, смоченной в мягком мыльном растворе. Не удаляйте смазку с люка.

Стекание воды в систему водоотвода является нормальным состоянием.



# 2

## СИДЕНЬЯ И СИСТЕМЫ ЗАЩИТЫ

---

- ПОДГОЛОВНИКИ ..... 2-2
- ПЕРЕДНИЕ СИДЕНЬЯ ..... 2-3
- ЗАДНИЕ СИДЕНЬЯ ..... 2-6
- РЕМНИ БЕЗОПАСНОСТИ ..... 2-8
- СИСТЕМА НАДУВНЫХ ПОДУШЕК  
БЕЗОПАСНОСТИ ..... 2-16
- СИСТЕМЫ БЕЗОПАСНОСТИ ДЛЯ ДЕТЕЙ ... 2-23



## ПОДГОЛОВНИКИ

Передние сиденья автомобиля имеют регулируемые, не объединённые со спинкой подголовники.

### **▲ ПРЕДУПРЕЖДЕНИЕ!**

Если подголовники не установлены или неправильно отрегулированы, при столкновении существует высокий риск получения травмы шеи и позвоночника. Запрещено управлять автомобилем, если не установлены или не отрегулированы все подголовники.

Если задние сиденья автомобиля оснащены опускающимися складными подголовниками, не забывайте поднимать их до упора всякий раз, когда сиденья занимают пассажиры.



Отрегулируйте подголовник так, чтобы его верхняя часть была на той же высоте, что и верхняя часть головы пассажира. При таком положении подголовника уменьшается риск получения травмы шеи в момент столкновения.

### **Передние сиденья**

Передние сиденья автомобиля имеют регулируемые, не объединённые со спинкой подголовники.

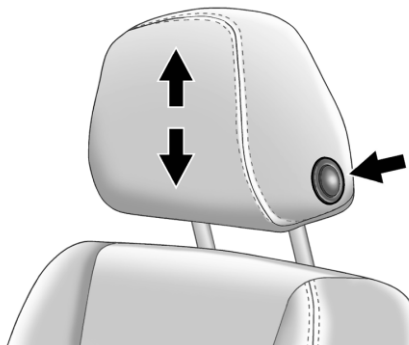

Высоту подголовников можно регулировать. Чтобы поднять или опустить подголовник, нажмите кнопку, расположенную сбоку на подголовнике, потяните подголовник вверх или опустите его вниз, а затем отпустите кнопку. После того, как кнопка отпущена,

надавите на подголовник и потяните его вверх, чтобы убедиться, что он зафиксирован на месте.

Подголовники передних боковых сидений несъемные.

### **Задние сиденья**

#### **Регулировка заднего подголовника**

Задние сиденья автомобиля имеют регулируемые подголовники на боковых местах.

Высоту подголовников можно регулировать. Чтобы поднять подголовник, нужно потянуть его вверх. Попробуйте сдвинуть подголовник, чтобы убедиться, что он зафиксирован на месте.



## ПЕРЕДНИЕ СИДЕНЬЯ

Чтобы опустить подголовник, нужно нажать кнопку, расположенную в верхней части сиденья, и переместить подголовник вниз. После того, как кнопка отпущена, попытайтесь сдвинуть подголовник, чтобы убедиться, что он зафиксирован на месте.

### Регулировка сидений

#### ⚠ ПРЕДУПРЕЖДЕНИЕ!

Попытка регулировки сиденья водителя во время движения может привести к потере управления автомобилем. Регулируйте сиденье водителя только в неподвижном автомобиле.



Для регулировки положения сиденья:

1. Потяните ручку около передней части подушки сиденья, чтобы разблокировать его.
2. Переместите сиденье вперед и отпустите ручку.
3. Подвигайте сиденье вперед-назад, чтобы убедиться, что оно зафиксировано.

### Электрический привод регулировки сидений

#### ⚠ ПРЕДУПРЕЖДЕНИЕ!

Сиденья с электроприводом будут работать, когда зажигание отключено. Дети могут привести сиденья с электроприводом в действие и получить травмы. Никогда не оставляйте детей без присмотра в автомобиле.

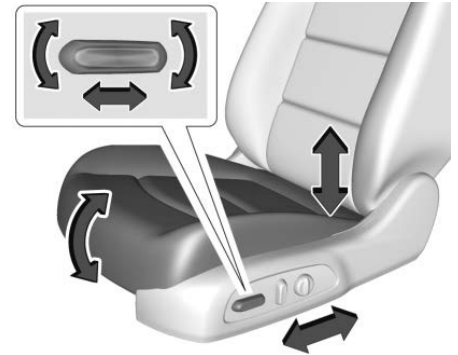

Регулировка положения сиденья с электроприводом (в соответствующей комплектации):

- Переместите сиденье вперед или назад, сместив ручку регулировки вперед или назад.

- Чтобы поднять или опустить переднюю часть подушки сиденья, переместите переднюю часть регулировочной ручки вверх или вниз.
- Поднимите или опустите всё сиденье, подняв или опустив заднюю часть регулятора.

Регулировка спинки сиденья - см. Наклон спинки сиденья ↗ 2-4.

### Наклон спинки сиденья

#### **⚠ ПРЕДУПРЕЖДЕНИЕ!**

Наклонное положение во время езды может быть опасным. В этом случае даже застегнутые ремни безопасности не смогут обеспечить необходимую защиту. Плечевая ветвь ремня не будет удерживать тело. Вместо этого он находится перед Вами. В случае столкновения можно упасть на него и получить травму шеи или другие повреждения.

Поясная ветвь ремня безопасности может подняться вверх и пережать живот. Вся нагрузка будет приходиться на эту область, а не на кости таза. Это может привести к серьёзным повреждениям внутренних органов.

В целях безопасности во время движения спинка сиденья должна быть установлена вертикально. Затем следует удобно

#### **⚠ ПРЕДУПРЕЖДЕНИЕ!**

прижаться к спинке сиденья и надлежащим образом пристегнуть ремень безопасности.



Нельзя наклонять спинку во время движения автомобиля.

### Спинки сидений с ручной регулировкой наклона

#### **⚠ ПРЕДУПРЕЖДЕНИЕ!**

Незаблокированная спинка может сместиться вперёд при столкновении или резкой остановке, что может привести к травмам сидящего на этом месте человека. Всегда следует проверять фиксацию спинки, толкнув и потянув её.



Чтобы откинуть спинку сиденья с ручной регулировкой:

1. Поднимите рычаг.
2. Установите спинку сиденья в нужное положение и отпустите рычаг, чтобы зафиксировать спинку.
3. Подвигайте спинку вперед-назад, чтобы проверить фиксацию.

Возврат спинки сиденья в вертикальное положение:

1. Поднимите рычаг в крайнее верхнее положение, не нажимая на спинку сиденья, и она сама вернется в вертикальное положение.
2. Подвигайте спинку вперед-назад, чтобы проверить фиксацию.

#### Спинка сиденья с электроприводом



Для регулировки спинки сиденья с электроприводом (если он имеется):

- Чтобы отклонить спинку назад, отклоните назад верхнюю часть рычага управления.
- Чтобы вернуть спинку в вертикальное положение, отклоните верхнюю часть рычага управления вперед.

#### Регулировка поясничного упора

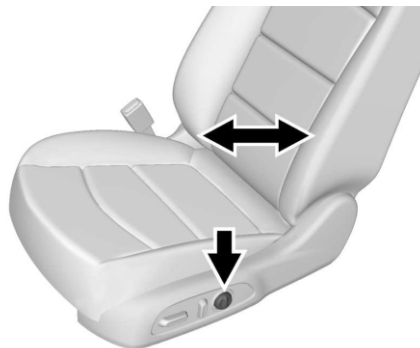

Если комплектацией предусмотрена возможность регулировки поясничного упора, нажмите и удерживайте передний или задний край клавиши, чтобы отрегулировать положение упора.

#### Обогреваемые и вентилируемые передние сиденья

##### **▲ ПРЕДУПРЕЖДЕНИЕ!**

Обогрев сидений может стать причиной ожогов, если ослаблена способность кожи ощущать колебания температуры или боль. Чтобы снизить риск ожогов пользуйтесь функцией обогрева с особой осторожностью, особенно на протяжении длительного времени. Не накрывайте сиденье теплоизоляционными предметами, такими как одеяла, подушки, чехлы и т.п. Это может привести к перегреву подогревателя сиденья. Результатом перегрева подогревателя сиденья могут стать ожоги или повреждение сиденья.

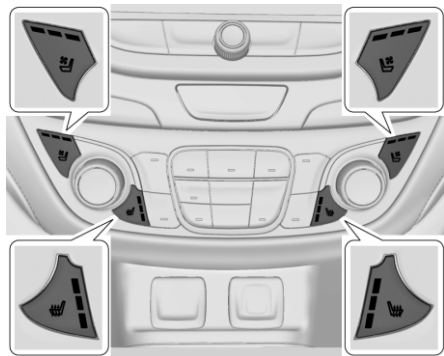

Если эта функция имеется, кнопки управления расположены на панели климат-контроля.

Подогрев сидений работает только при включенном двигателе.

Нажмите или , чтобы включить обогрев подушки и спинки сиденья водителя или пассажира. Светодиоды индикатора на клавише указывают выбранный режим.

При однократном нажатии кнопки будет выбран максимальный режим. С каждым последующим нажатием настройка будет меняться на меньшую вплоть до отключения функции подогрева.

Индикаторные лампы: три для самого высокого уровня, одна для самого низкого.

Для нагрева сиденья пассажира может потребоваться больше времени.

Нажмите или , чтобы включить вентиляцию сиденья водителя или пассажира. Вентилируемое сиденье оснащено вентилятором, который продувает воздух через подушку и спинку сиденья. Воздух не охлаждается.

При однократном нажатии кнопки будет выбран максимальный режим. С каждым последующим нажатием настройка будет меняться на меньшую вплоть до отключения функции вентиляции. Индикаторные лампы: три для самого высокого уровня, одна для самого низкого.

## ЗАДНИЕ СИДЕНЬЯ

### Откидывание спинки сиденья

Для откидывания спинки сиденья:

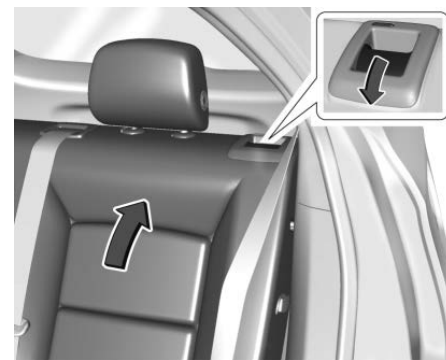

1. Потяните за рычаг регулировки наклона спинки сиденья.
2. Установите спинку сиденья в нужное положение и опустите рычаг, чтобы зафиксировать спинку.
3. Подвигайте спинку вперед-назад, чтобы проверить фиксацию.

### Складывание спинки сиденья

Обе части спинки сиденья можно опустить, чтобы увеличить пространство для груза. Складывать спинки сидений разрешается только на неподвижном автомобиле.

**⚠ ВНИМАНИЕ!**

Складывая задние сиденья с пристегнутыми ремнями безопасности, вы можете повредить сиденья или ремни. Перед складыванием заднего сиденья необходимо отстегнуть ремни безопасности и вернуть их в обычное состояние.

Складывание спинки сиденья:

1. Опустите подголовник до упора. См. Подголовники ↻ 2-2.

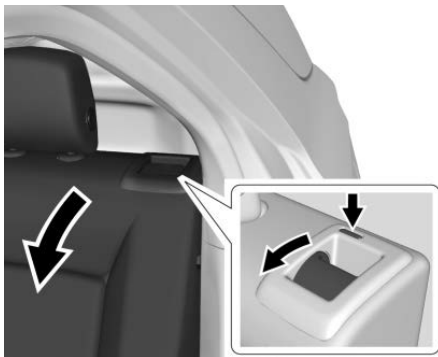

2. Потяните вверх ручку, расположенную в верхней части спинки сиденья, чтобы разблокировать ее.

Когда спинка разблокирована, рядом с ручкой фиксатора поднимается кнопка.

3. Опустите спинку сиденья вперед.



4. Закрепите ремень безопасности в специальном держателе.

При необходимости повторите те же действия для складывания второй части спинки сиденья.

**Подъем спинки сиденья****⚠ ПРЕДУПРЕЖДЕНИЕ!**

Незаблокированная спинка может сместиться вперед при столкновении или резкой остановке, что может привести к травмам сидящего на этом месте человека. Всегда следует проверять фиксацию спинки, толкнув и потянув её.

**⚠ ПРЕДУПРЕЖДЕНИЕ!**

Неправильно расположенный, плохо присоединенный или перекрученный ремень безопасности не обеспечивает необходимый во время аварии уровень защиты. Человек, неправильно использующий ремень безопасности, может получить тяжёлые травмы. Установив спинку заднего сиденья в исходное положение, обязательно убедитесь, что ремни безопасности правильно расположены, надёжно присоединены и не перекручены.

## РЕМНИ БЕЗОПАСНОСТИ

Чтобы поднять спинку сиденья:



1. Проследите, чтобы ремень безопасности был закреплен в держателе.
  2. Поднимите спинку сиденья и слегка надавите на нее, чтобы зафиксировать в разложенном положении. Когда спинка зафиксирована, кнопка рядом с ручкой фиксатора утапливается.
  3. Поднимите подголовник в вертикальное положение.
- См. Подголовники ↻ 2-2.
4. Покачайте спинку сиденья вперед-назад за верхний край, чтобы убедиться, что она зафиксирована.
  5. При необходимости повторите те же действия для подъема второй части спинки. Если сиденье не используется, его необходимо разложить, зафиксировав спинку в вертикальном положении.

В этом разделе вы узнаете, как правильно пользоваться ремнями безопасности, и что не следует делать.

### **⚠ ПРЕДУПРЕЖДЕНИЕ!**

Не допускается перевозка людей на месте, на котором невозможно надлежащим образом использовать ремень безопасности. Если вы или ваш пассажир/пассажиры не пользуются ремнями безопасности, то при аварии вы или они могут получить намного более тяжелые травмы, чем при использовании ремней безопасности. Можно получить серьезную травму или даже погибнуть, ударившись обо что-нибудь внутри автомобиля или будучи выброшенным из него. Кроме того, пристегнутый человек может травмировать других пассажиров в салоне.

Чрезвычайно опасно ехать в грузовом отделении, внутри или снаружи автомобиля. Велика вероятность того, что при аварии пассажиры, находящиеся в грузовом отделении, получат тяжелые или даже смертельные травмы. Не разрешайте пассажирам ехать в какойлибо зоне автомобиля, необорудованной сиденьями и ремнями безопасности.

Во всех случаях необходимо пристегнуть ремень безопасности и убедиться, что пассажир/пассажиры тоже надлежащим образом пристегнуты.

В автомобиле имеются лампы, напоминающие о ремнях безопасности. См. Индикаторы пристегнутых ремней безопасности ↻ 4-11.

### Как работают ремни безопасности



При езде в автомобиле Вы перемещаетесь с той же скоростью, что и автомобиль. Если автомобиль внезапно останавливается, человек продолжает двигаться, пока что-то не остановит его движение. Это может быть ветровое стекло, приборная панель или ремень безопасности!

Если вы пристегнуты ремнем безопасности, то ваше движение замедляется вместе с замедлением автомобиля. В этом случае время остановки увеличивается, потому что она происходит на большем расстоянии, и

если вы правильно пристегнуты, то усилия от ремней безопасности передаются на самые крепкие кости вашего тела. Именно поэтому ремни безопасности столь эффективны.

### Вопросы и ответы, касающиеся ремней безопасности

#### **Q: Может ли человек быть заблокирован в машине при аварии, если он пользуется ремнями безопасности?**

**A:** Может, независимо от того, пользуется он ремнями безопасности или нет. Однако если человек пользуется ремнями безопасности, гораздо больше шансов, что после столкновения он не потеряет сознание и сможет отстегнуть ремень и выбраться из автомобиля.

#### **Q: Если автомобиль оснащён подушками безопасности, зачем пользоваться ремнями?**

**A:** Подушки безопасности являются только дополнительными системами безопасности. Они действуют вместе с ремнями безопасности – а не заменяют ремни. Имеются подушки или нет, водитель и все пассажиры должны быть пристёгнуты ремнями безопасности, чтобы обеспечить себе максимальную защиту.

Кроме того, почти во всех странах закон требует использования ремней безопасности.

### Как правильно пользоваться ремнями безопасности

Соблюдайте эти правила для обеспечения безопасности всех находящихся в автомобиле.

Вам следует знать еще кое-что о ремнях безопасности и детей, включая малышей и младенцев.

Если в автомобиле едет ребёнок, см. раздел Дети старшего возраста ♂ 2-23 или Маленькие дети и младенцы ♂ 2-25.

В дополнение к следующим правилам изучите и соблюдайте правила, действующие для детей.

Для всех, кто находится в автомобиле, крайне важно быть пристёгнутыми ремнями. Статистика показывает, что те, кто не пользуется ремнями безопасности, чаще получают травмы при столкновениях.

Для правильного использования ремней безопасности нужно соблюдать определенные правила.

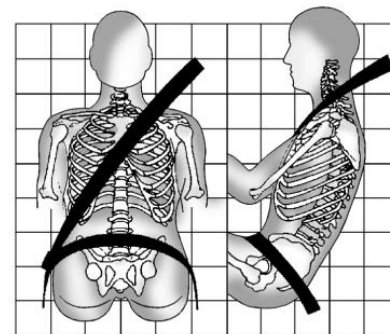

- Нужно сесть прямо и обязательно поставить ноги на пол перед собой (если это возможно).
- Обязательно используйте для пристегивания правильную пряжку/замок.
- Поясной ремень должен плотно прилегать к области ниже пояса, слегка касаясь бёдер. При столкновении нагрузка приходится на кости таза, и маловероятно, что человек соскользнет под ремень. Если ремень смещён выше, то нагрузка приходится на живот. Это может привести к серьёзным и даже смертельным травмам.
- Плечевой ремень должен идти через плечо и грудь. Эти части тела лучше других выдерживают силы натяжения ремня. При внезапной остановке или столкновении плечевой ремень блокируется.



**⚠ ПРЕДУПРЕЖДЕНИЕ!**

Если ремень безопасности не будет правильно пристегнут, можно получить серьезную травму или даже погибнуть.

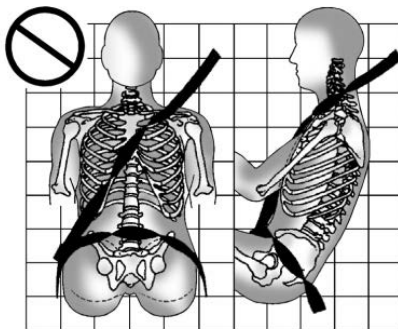
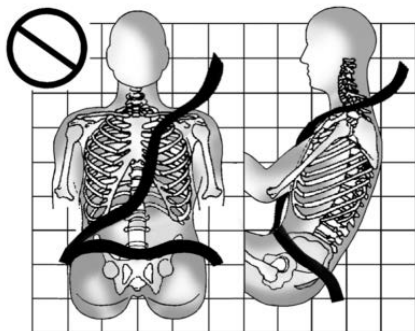

Ни в коем случае не допускайте перекручивания или ослабления поясного или плечевого ремня безопасности.

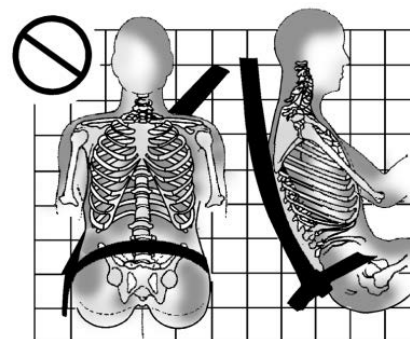
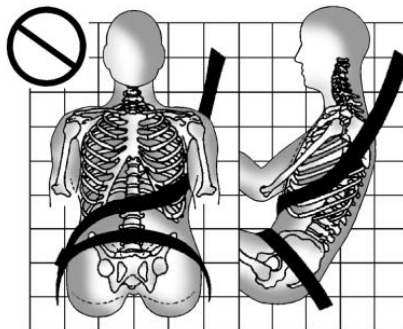

Ни в коем случае не допускайте, чтобы плечевой ремень безопасности проходил под обеими руками или за спиной.

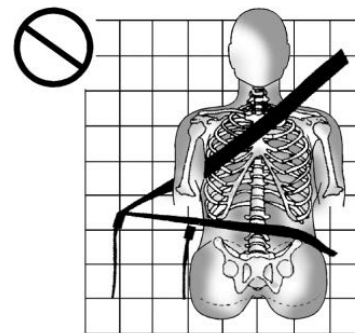

Обязательно используйте для пристегивания правильную пряжку/замок.

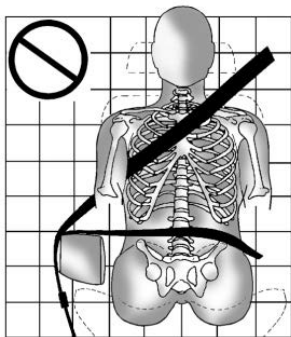

Ни в коем случае не допускайте, чтобы поясной или плечевой ремень безопасности проходил поверх подлокотника.

**▲ ПРЕДУПРЕЖДЕНИЕ!**

Если проложить ремень безопасности под пластмассовой накладкой сиденья, например под накладкой вокруг рычага складывания спинки заднего сиденья или под накладкой боковой подушки безопасности, ремень может защемить. В момент столкновения защемленный ремень не сможет обеспечить достаточную защиту. Запрещается прокладывать ремни безопасности под пластмассовыми накладками.

**Поясно-плечевой ремень безопасности**  
Все места в автомобиле оснащены поясно-плечевыми ремнями безопасности.

Далее приведены инструкции по правильному использованию поясно-плечевых ремней безопасности.

1. Отрегулируйте сиденье (если оно регулируемое), так чтобы принять вертикальное положение. Описание процедуры - см. раздел «Сиденья» в Указателе.

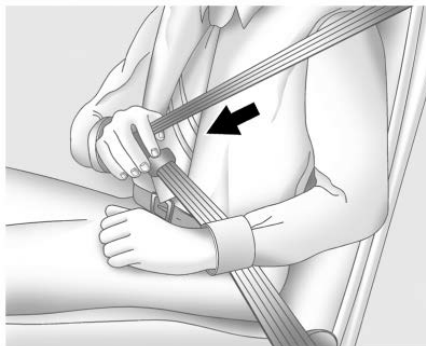

2. Потяните язычок защёлки и вытяните ремень на себя. Не допускайте перекручивания ремня.

Если резко потянуть поясно-плечевой ремень, он может заблокироваться. В таком случае необходимо немного отпустить ремень, чтобы разблокировать его. Затем потяните ремень медленно.

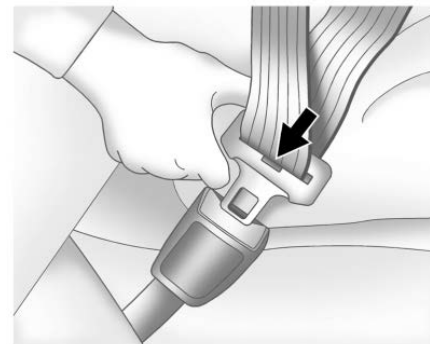

3. Введите язычок в замок, чтобы он зафиксировался со щелчком. Потяните язычок защёлки, чтобы проверить его крепление. Найдите на пряжке кнопку освобождения ремня, чтобы при необходимости его можно было быстро отстегнуть.

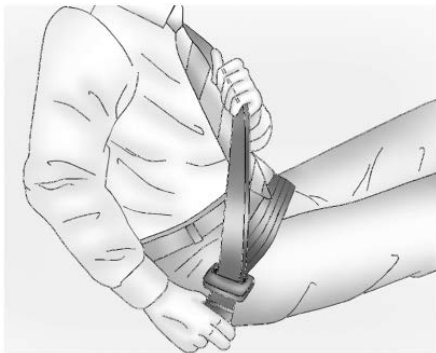

4. Чтобы поясная часть ремня прилегла плотно, следует потянуть плечевую часть ремня.



Чтобы отстегнуть ремень, нужно нажать кнопку на замке. Ремень должен вернуться в убранное положение.

Убирая ремень безопасности, ни в коем случае не торопитесь. Если любая из частей ремня безопасности возвращается в убранное положение слишком быстро, то натяжитель может заклинить, а ремень – застрять. Если это произошло, с силой потяните за ремень строго в прямом направлении и тут же его отпустите, чтобы разблокировать натяжитель. Если не удастся вытянуть ремень из заклинившего натяжителя, обратитесь в обслуживающий вас автосалон. Перед тем как закрыть дверь, необходимо убедиться, что ремень не свисает в дверной проем. Если его сильно защемить дверью, можно повредить и дверь, и ремень безопасности.

### **Преднатяжители ремней безопасности**

Ваш автомобиль оснащен преднатяжителями ремней безопасности на сиденьях первого ряда и боковых сиденьях второго ряда.

Несмотря на то, что преднатяжители скрыты, они являются частью узла ремней безопасности. Они помогают натягивать ремни безопасности в течение начальной стадии лобового, близкого к лобовому столкновения или наезда сзади умеренной или большой силы, когда создаются пороговые условия для их активации. Если автомобиль укомплектован встроенными в сиденья боковыми подушками безопасности, то преднатяжители ремней безопасности помогают натягивать ремни безопасности и при аварии с боковым ударом.

Натяжители являются одноразовыми механизмами. Если в результате аварии преднатяжители были приведены в действие, они а, возможно, и другие компоненты системы ремней безопасности, подлежат замене. См. Замена компонентов системы ремней безопасности после аварии ⇨ 2-15.

Не садитесь на ремень безопасности крайних сидений, выходя или садясь в автомобиль, а также находясь в салоне. Сев на ремень безопасности, можно повредить его полотно и фурнитуру.

### Направляющие ремня безопасности задних сидений

#### **⚠ ПРЕДУПРЕЖДЕНИЕ!**

Неправильно используемый ремень безопасности может не обеспечить необходимую защиту при столкновении. Человек, неправильно использующий ремень безопасности, может получить тяжёлые травмы. Плечевой ремень должен идти через плечо и грудь. Эти части тела лучше других выдерживают силы натяжения ремня.

Дополнительные направляющие ремней безопасности задних сидений служат для удобства посадки детей старшего возраста, которым уже не подходят специальные детские кресла (бустеры), а также некоторых взрослых. Будучи установленной на ремне, направляющая отводит плечевую ветвь ремня от шеи и головы сидящего. Ваш автомобиль имеет дополнительные направляющие ремней безопасности на боковых местах заднего ряда сидений.

Порядок установки:

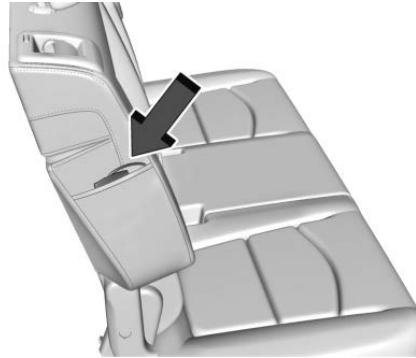

1. Выньте направляющую из кармана на боковой стороне спинки сиденья, в котором она хранится.

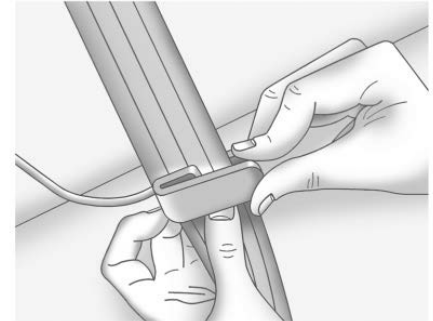

2. Поместите направляющую на ремень и вставьте края ремня в пазы направляющей.

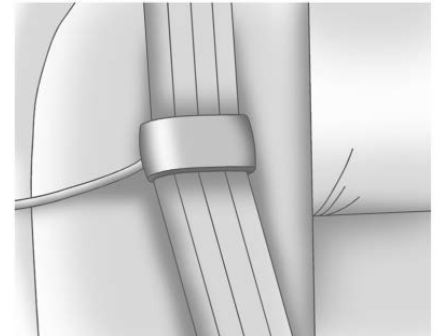

3. Ремень должен располагаться ровно и не быть перекручен. Эластичный шнур должен находиться с обратной стороны ремня безопасности, а сама направляющая — с лицевой.

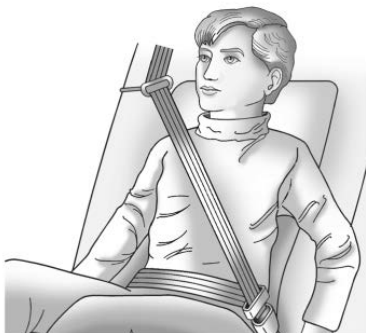

4. Натягивать, пристегивать и отстегивать ремень безопасности следует так, как было описано в этом разделе выше. Следите, чтобы плечевой ремень проходил через плечо. Ремень должен быть рядом с шеей, но не на ней.

Чтобы снять направляющую и убрать в карман для хранения, сожмите края ремня, чтобы его можно было извлечь из направляющей. Уберите направляющую в карман для хранения на боковой стороне спинки сиденья.

### Использование ремня безопасности при беременности

Ремни безопасности предназначены для всех, в т. ч. для беременных. Как и все, кто передвигается в автомобиле, они могут получить серьезные травмы, если будут пренебрегать ремнями безопасности.



Беременная женщина тоже должна пользоваться поясно-плечевым ремнем безопасности, при этом поясная часть ремня должна находиться как можно ниже под животом.

Лучший способ защитить ребенка - это обеспечить безопасность матери. Если ремень безопасности используется правильно, плод, скорее всего, не будет травмирован при столкновении автомобиля.

Для беременных женщин, как и для всех других, эффективность ремней безопасности зависит от правильного их использования.

### Проверка системы безопасности

Регулярно проверяйте индикатор непристегнутого ремня безопасности, ремни безопасности, замки и язычки ремней, инерционные катушки и крепления ремней безопасности. Все они должны быть в рабочем состоянии.

Осмотрите ремни на предмет ослабленных или поврежденных частей и деталей, которые могут нарушить работоспособность системы ремней безопасности. С вопросами ремонта следует обратиться к дилеру. Порванные, потертые или перекрученные ремни безопасности могут быть неэффективны в момент аварии.

Порванные или потертые ремни безопасности могут разорваться под действием силы удара.

Порванный или провисающий ремень незамедлительно замените. Если ремень перекручен, его можно раскрутить поворотом защелки язычка на ленте ремня в обратном направлении. Если перекрученный ремень не удается выпрямить, обратитесь за помощью к дилеру. Убедитесь в исправности светового индикатора, напоминающего о ремне безопасности.

См. Индикаторы непристегнутых ремней безопасности ⇨ 4-11.

Содержите ремни безопасности в чистом и сухом состоянии. См. Уход за ремнями безопасности ⇨ 2-15.

#### Уход за ремнями безопасности

Содержите ремни в чистом и сухом состоянии.

Соблюдайте правила обращения с ремнями безопасности и ухода за ними.

Механизмы ремней должны оставаться сухими. Следите за тем, чтобы в них не скапливался мусор и пыль. При необходимости наружные поверхности замков и сами ремни можно протирать мыльным раствором. Следите за тем, чтобы в механизм замка не попадали мусор и пыли. Если замок забит мусором или пылью, обратитесь к дилеру. Для обеспечения нормальной работы системы может потребоваться заменить некоторые запчасти.

#### ПРЕДУПРЕЖДЕНИЕ!

Запрещается отбеливать или окрашивать ремни безопасности. Это может привести к потере их прочности. В момент столкновения они могут не обеспечить достаточной защиты. Для чистки ремней разрешается использовать только слабый раствор мыла в теплой воде. Дайте ремню высохнуть самостоятельно.

#### Замена компонентов системы ремней безопасности после аварии

##### ПРЕДУПРЕЖДЕНИЕ!

При столкновении автомобиля система ремней безопасности может быть повреждена.

Человек, использующий поврежденную систему ремней безопасности, в момент аварии может получить тяжелые и даже смертельные травмы, т.к. она не способна обеспечить надлежащую защиту. Чтобы гарантировать правильное функционирование систем ремней безопасности после столкновения, их необходимо без промедления проверить и при необходимости заменить компоненты.

После незначительных происшествий замена ремней может не понадобиться. Однако узлы ремней безопасности, задействованные в момент аварии, могут быть ослаблены или повреждены.

Следует обратиться к дилеру, чтобы провести осмотр узлов ремней безопасности и при необходимости заменить компоненты.

Ремонт и замена компонентов может понадобиться, даже если система ремней безопасности не использовалась в момент аварии.

Необходимо проверить преднатяжители ремней безопасности после аварии или если индикатор готовности подушек безопасности продолжает гореть после запуска или во время движения автомобиля. См. Сигнальная лампа готовности надувных подушек безопасности ⇨ 4-12.

##### ПРЕДУПРЕЖДЕНИЕ!

При утилизации автомобиля или его частей всегда должны соблюдаться правила техники безопасности. Чтобы не причинить вреда окружающей среде и здоровью, утилизацию должен выполнять авторизованный сервисный центр.

### СИСТЕМА НАДУВНЫХ ПОДУШЕК БЕЗОПАСНОСТИ

В автомобиле имеются следующие подушки безопасности:

- Передняя подушка безопасности на стороне водителя
- Передняя подушка безопасности на стороне переднего пассажира
- Боковая подушка безопасности в сиденье водителя
- Боковая подушка безопасности в сиденье переднего пассажира
- Подушка безопасности в продольном брусce крыши для водителя и пассажира за водителем
- Подушка безопасности в продольном брусce крыши для переднего пассажира и пассажира, сидящего за ним

На всех подушках безопасности в автомобиле имеется надпись AIRBAG (подушка безопасности), на отделке или на этикетке, прикрепленной вблизи отверстия для разворачивания.

Передние подушки безопасности обозначены надписями «AIRBAG» на рулевом колесе (для водителя) и на приборной панели (на стороне пассажира). Размещенные в сиденьях боковые подушки безопасности обозначены надписями AIRBAG на ближней к двери боковой стороне сиденья.

Подушки безопасности в продольном брусce крыши обозначены надписями "AIRBAG" на потолке или на отделке.

Подушки безопасности являются дополнением к защите, обеспечиваемой ремнями безопасности.

Конструкция современных подушек безопасности уменьшает риск травмирования при раскрытии, тем не менее, все подушки должны надуваться очень быстро, чтобы обеспечить эффективную защиту.

Наиболее важная информация о системе подушек безопасности:

#### ПРЕДУПРЕЖДЕНИЕ!

Человек, не пристегнутый ремнем безопасности, может получить тяжелые или даже смертельные травмы при столкновении, даже если в автомобиле имеются подушки безопасности. Подушки безопасности действуют совместно с ремнями безопасности, а не заменяют их. Подушки безопасности не предназначены для срабатывания при любом столкновении.

В некоторых аварийных ситуациях защиту обеспечивают только ремни безопасности. См. Когда надувается подушка безопасности? ↪ 2-18.

#### ПРЕДУПРЕЖДЕНИЕ!

Ремни безопасности снижают риск удариться о предметы внутри автомобиля или быть выброшенным из него при аварии. Подушки безопасности являются "дополнительной системой удерживания" к ремням безопасности. Все находящиеся в автомобиле должны быть надежно пристегнуты ремнями безопасности независимо от того, оснащено соответствующее место подушкой безопасности или нет.

#### ПРЕДУПРЕЖДЕНИЕ!

Поскольку подушки безопасности надуваются мгновенно и с большой силой, человек, находящийся непосредственно рядом с подушкой безопасности или вблизи нее, может получить серьезные и даже смертельные травмы. Не следует без надобности сидеть близко к подушкам безопасности (сидеть на краю кресла или наклоняться вперед). Ремни безопасности помогают удерживать человека на месте в момент столкновения. Необходимо всегда пользоваться ремнем безопасности, даже если в автомобиле имеются подушки безопасности.

**▲ ПРЕДУПРЕЖДЕНИЕ!**

Водитель должен сидеть как можно дальше при условии, что это не ухудшает его способность управлять автомобилем. Ремни безопасности и подушки безопасности для передних пассажиров действуют наиболее эффективно, когда вы сидите прямо, плотно прижимаясь к спинке сиденья и опираясь обеими ногами в пол.

Нельзя наклоняться в сторону либо облокачиваться о дверь или стекло двери, если имеется боковая подушка безопасности в сиденье или в продольном брусce крыши.

**▲ ПРЕДУПРЕЖДЕНИЕ!**

Дети, которые находятся над подушкой безопасности или очень близко к ней, при ее срабатывании могут получить тяжёлые или даже смертельные травмы. Дети в автомобиле всегда должны быть правильно пристёгнуты. См. подробную информацию в разделах Дети старшего возраста ⇨ 2-23 или Маленькие дети и младенцы ⇨ 2-25.



На приборном щитке имеется индикатор готовности подушки безопасности с соответствующим значком.

Система проверяет функционирование электроники в системе подушек безопасности. Если имеется неисправность, загорится индикатор. См. Сигнальная лампа готовности надувных подушек безопасности ⇨ 4-12.

**Где находятся подушки безопасности?**

Передняя подушка безопасности на стороне водителя находится в центральной части рулевого колеса.



Передняя подушка безопасности на стороне пассажира находится на приборной панели со стороны пассажира.





**Показана сторона водителя, на стороне пассажира - аналогично**

Боковые подушки безопасности водителя и переднего пассажира, вмонтированные в сиденья, находятся в спинках сидений со стороны двери.



**Показана сторона водителя, на стороне пассажира - аналогично**

Верхние подушки безопасности переднего и находящегося за ним пассажира расположены в продольном бруске крыши, над боковым окном.

**▲ ПРЕДУПРЕЖДЕНИЕ!**

Если между человеком и подушкой безопасности находится какой-либо предмет, подушка может не развернуться соответствующим образом или ударить этим предметом человека, вызвав тяжёлые или даже смертельные травмы. Ничто не должно мешать разворачиваться подушке безопасности. Нельзя помещать никакие предметы между человеком и подушкой безопасности; нельзя

**▲ ПРЕДУПРЕЖДЕНИЕ!**

закреплять что-либо на ступице рулевого колеса и на покрытиях других подушек безопасности или возле них.

Нельзя использовать аксессуары для сиденья, которые могут перекрыть путь разворачивания боковой подушки безопасности.

Нельзя крепить что-либо к крыше автомобиля, протягивая верёвку через окно или проём двери, если имеются подушки безопасности в продольном бруске крыши. Таким образом можно заблокировать разворачивание этих подушек безопасности.

**Когда надувается подушка безопасности?**

Данный автомобиль оснащен подушками безопасности. См. Система надувных подушек безопасности ⇨ 2-15. Подушки безопасности надуваются, если сила удара превышает порог срабатывания для соответствующей системы подушек безопасности. С помощью порога срабатывания определяются критичные столкновения, при которых требуется участие подушек безопасности для удержания водителя и пассажиров. Автомобиль оснащен электронными датчиками столкновения, которые определяют силу удара.

Порог срабатывания изменяется в зависимости от конструкции автомобиля.

Передние подушки безопасности разворачиваются при близком к лобовому или лобовом столкновении умеренной или большой силы, смягчая ударное воздействие на голову и грудную клетку водителя и переднего пассажира.

Срабатывание передних подушек зависит не только от скорости автомобиля. Развернутся подушки безопасности или нет, это в большей степени определяется объектом столкновения, направлением столкновения и скоростью торможения.

Передние подушки безопасности могут срабатывать при разных скоростях столкновения, в зависимости от того, налетает автомобиль на объект столкновения прямо или под углом, закреплен объект столкновения или движется, твердый он или деформируемый, узкий он или широкий.

Передние подушки безопасности не срабатывают при переворачивании автомобиля, ударах сзади и при большинстве боковых столкновений. Передние подушки безопасности могут не срабатывать при несильных лобовых, почти лобовых и фронтально-боковых столкновениях, столкновениях угол-в-угол и боковых касаниях, а также при ударе автомобиля о цилиндрический объект (например, столб или дерево) или при ударе

сзади ниже задней двери большого автомобиля (например, грузовика).

Подушки безопасности для защиты от боковых ударов вмонтированные в сиденья должны срабатывать при умеренных и сильных боковых столкновениях в зависимости от места удара. Боковые подушки безопасности в сиденьях не должны срабатывать при лобовых и близких к лобовым ударах, переворотах и наездах сзади. При боковом ударе раскрывается боковая подушка безопасности в сиденье с соответствующей стороны.

Подушки безопасности расположенные над проемами дверей срабатывают при умеренных и сильных боковых столкновениях в зависимости от места удара.

Подушки безопасности, встроенные в продольный брус крыши, не должны срабатывать при лобовых и близких к лобовым ударах, переворотах и наездах сзади. Подушки безопасности над проемами дверей срабатывают только с той стороны, на которую пришелся удар.

Подушки безопасности не обязательно срабатывают при каждой аварии. Необходимость срабатывания подушки безопасности в конкретной аварии нельзя оценивать исключительно по жертвам, повреждениям автомобиля или стоимости ремонта. Автомобиль оснащен модулем обнаружения и диагностики ударов, который

может записывать информацию об ударах, сила которых превышает определенный уровень.

Если у вас возникнут вопросы по поводу работы подушек безопасности автомобиля, обратитесь к вашему дилеру за профессиональным анализом и диагностикой.

#### **Каков механизм надувания подушек безопасности?**

В случае столкновения система датчиков отправляет электрический сигнал, который приводит в действие механизм выпуска газа из резервуара. Газ, выходя из резервуара, заполняет подушку безопасности, вследствие чего подушка сбрасывает крышку и разворачивается. Механизм надувания, подушка и крепления являются частями модуля подушки безопасности. Положение подушек безопасности - см. Где находятся подушки безопасности? ↗ 2-17.

#### **Каким образом подушка безопасности удерживает человека?**

При близком к лобовому или лобовом столкновении умеренной или большой силы даже пристегнутый ремнём безопасности человек может удариться о рулевое колесо или приборную панель. При сильном или умеренном боковом столкновении даже пристегнутый ремнём безопасности человек может удариться о компоненты внутри автомобиля.

Подушки безопасности дополняют защиту, обеспечиваемую ремнями безопасности, распределяя силу удара более равномерно по телу человека.

Однако подушки безопасности не смогут защитить человека, если при столкновении он не движется по направлению к подушке. См. Когда надувается подушка безопасности? ⇨ 2-18.

Подушки безопасности являются всего лишь дополнением к ремням безопасности.

#### **Что происходит после срабатывания подушек безопасности?**

После срабатывания передняя и боковая подушки очень быстро сдуваются – так быстро, что их наполнение можно даже не заметить. Подушки безопасности в продольном бруске крыши после разворачивания могут некоторое время удерживать газ, по крайней мере частично. Некоторые компоненты модуля подушки безопасности в течение нескольких минут могут оставаться горячими.

Расположение подушек безопасности описано в разделе Где находятся подушки безопасности? ⇨ 2-17.

Части подушки безопасности, касающиеся человека, могут быть тёплыми, но не слишком горячими. При сдувании подушки безопасности из отверстий может выходить дым и пыль. Подушка безопасности не закрывает водителю обзор через ветровое

стекло, не ограничивает способность управления и не мешает покинуть автомобиль.

#### **⚠ ПРЕДУПРЕЖДЕНИЕ!**

При надувании подушки безопасности в воздухе может появиться пыль. Пыль опасна для людей, страдающих астмой или другими заболеваниями дыхательных путей. Поэтому все должны покинуть автомобиль, как только это можно будет сделать без риска. Если после разворачивания подушки безопасности нет возможности выйти из автомобиля, человеку, страдающему заболеваниями дыхательных путей, следует обеспечить доступ воздуха, открыв окно. Если в результате разворачивания подушки безопасности возникли проблемы с дыханием, необходимо обратиться за медицинской помощью.

В автомобиле предусмотрена функция, которая после разворачивания подушек безопасности автоматически разблокирует все двери, перекрывает подачу топлива, включает внутреннее освещение и аварийную сигнализацию. Эта функция может срабатывать и без раскрытия подушек безопасности, если сила удара превысила определенное пороговое значение. После выключения, а затем повторного включения зажигания топливная

система вернется к нормальному режиму работы; вы можете запереть двери, выключить лампы в салоне и отключить аварийные мигающие сигналы соответствующими органами управления. Если в результате аварии какие-либо из этих систем повреждены, они могут работать с отклонениями.

#### **⚠ ПРЕДУПРЕЖДЕНИЕ!**

В результате сильного столкновения, при котором были приведены в действие подушки безопасности, могут быть повреждены важные системы автомобиля, например, топливная, тормозная, система управления и т.п. Даже если кажется, что автомобиль может двигаться после относительно серьёзного происшествия, имеющиеся повреждения могут затруднить безопасное управление автомобилем.

После аварии необходимо запускать двигатель с особой осторожностью.

В случае достаточно сильного столкновения, способного привести в действие подушки безопасности, ветровое стекло часто разрушается из-за деформации автомобиля. При срабатывании передней подушки безопасности на стороне пассажира также может быть разбито ветровое стекло.

- Подушки безопасности способны разворачиваться только один раз. После того как подушка безопасности была приведена в действие, требуется заменить некоторые компоненты системы. Если новые компоненты не установлены, система подушек безопасности не сможет обеспечить защиту в следующий раз. Новая система должна включать в себя модули подушек безопасности и, возможно, некоторые другие детали. Информация о необходимости замены других частей приведена в руководстве по обслуживанию автомобиля.
- В автомобиле имеется модуль диагностики и распознавания столкновения, который регистрирует соответствующую информацию.
- Обслуживать системы подушек безопасности разрешается только квалифицированным механикам. При неправильном обслуживании возможны нарушения функций системы подушек безопасности. За техническим обслуживанием следует обращаться к дилеру.

**Обслуживание автомобиля, оснащённого подушками безопасности**  
 Для автомобилей, оснащённых подушками безопасности, требуется особое обслуживание. В различных частях автомобиля установлены компоненты системы подушек безопасности. Информацию по обслуживанию системы подушек безопасности можно получить у дилера или обратившись к соответствующему руководству.

**⚠ ПРЕДУПРЕЖДЕНИЕ!**

В течение 10 секунд после выключения зажигания автомобиля и отключения аккумулятора подушка безопасности может еще сработать при неверных действиях. Человек, находящийся рядом с подушкой безопасности, может получить травмы. Следует избегать операций с жёлтыми разъёмами. Они с большой вероятностью могут относиться к системе подушек безопасности. Человек, который проводит техническое обслуживание, должен иметь нужный уровень квалификации и соблюдать рекомендованные процедуры.

**Установка дополнительного оборудования в автомобиле, оснащённом подушками безопасности**  
 Добавление компонентов, которые изменяют раму, бампер, высоту, переднюю или боковую металлическую обшивку автомобиля, может нарушить работу системы подушек безопасности. На действие системы подушек безопасности может также повлиять внесение изменений, включая неправильный ремонт и замену, в любой из следующих компонентов:

- Система подушек безопасности, включая модули подушек безопасности, датчики переднего и бокового удара, модули регистрации и диагностики или проводка подушек безопасности
- Передние сиденья, включая строчки, швы или застёжки-молнии
- Ремни безопасности
- Рулевое колесо, приборная панель, отделка потолка или декоративная отделка стоек
- Внутренние уплотнения дверей, включая динамики

У вашего дилера и в руководстве по обслуживанию вы найдете информацию о расположении в автомобиле модулей и датчиков подушек безопасности, модуля регистрации и диагностики и проводки подушек безопасности, а также надлежащий порядок их замены.

Если автомобиль необходимо модифицировать, чтобы приспособить для пользователя с ограниченными физическими возможностями или по каким-то иным причинам, проконсультируйтесь со своим дилером относительно того, не нарушат ли эти изменения работу системы подушек безопасности.

### **Проверка системы подушек безопасности**

Система подушек безопасности не требует планового технического обслуживания или замены. Убедитесь, что индикатор готовности подушки безопасности работает. См. Сигнальная лампа готовности надувных подушек безопасности ↪ 4-12.

#### **⚠ ВНИМАНИЕ!**

Если покрытие подушки безопасности нарушено, повреждено или открыто, подушка может срабатывать неправильно. Нельзя открывать или повреждать покрытие подушки безопасности. Если крышки подушки безопасности открыты или повреждены, необходимо заменить его или весь модуль подушки безопасности. Расположение подушек безопасности описано в разделе Где находятся подушки безопасности? ↪ 2-17. За техническим обслуживанием следует обращаться к дилеру.

### **Замена компонентов системы подушек безопасности после столкновения**

#### **⚠ ПРЕДУПРЕЖДЕНИЕ!**

При столкновении автомобиля системы подушек безопасности могут быть повреждены. Поврежденная система подушек безопасности не сможет обеспечить надлежащую защиту водителя и пассажиров в случае аварии, следствием чего могут стать тяжелые или даже смертельные травмы. Чтобы гарантировать правильное функционирование системы подушек безопасности, после столкновения её должны проверить сотрудники технической службы и при необходимости заменить поврежденные компоненты.

После того как подушка безопасности была приведена в действие, требуется заменить ее компоненты. За техническим обслуживанием следует обращаться к дилеру.

Если индикатор готовности подушки безопасности не гаснет или загорается во время движения, система подушек безопасности может не функционировать надлежащим образом.

Следует без промедления обратиться в техническую службу. См. Сигнальная лампа готовности надувных подушек безопасности ↪ 4-12.

#### **⚠ ПРЕДУПРЕЖДЕНИЕ!**

При утилизации автомобиля или его частей всегда должны соблюдаться правила техники безопасности. Чтобы не причинить вреда окружающей среде и здоровью, утилизацию должен выполнять авторизованный сервисный центр.

## СИСТЕМЫ БЕЗОПАСНОСТИ ДЛЯ ДЕТЕЙ

### Дети старшего возраста

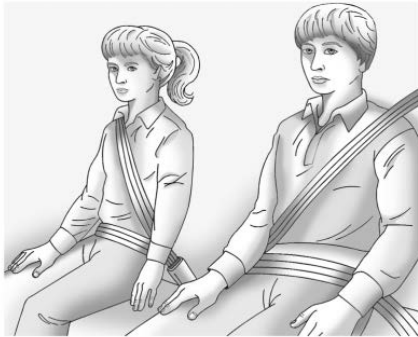

Дети старшего возраста, которые уже не сидят на специальных повышающих сиденьях, должны пользоваться ремнями безопасности автомобиля.

В руководстве от изготовителя дополнительной подушки указаны ограничения по весу и росту ребёнка. Необходимо ли ребёнку пользоваться дополнительной подушкой с поясным и плечевым ремнями безопасности, можно определить с помощью следующего теста:

- Нужно сесть, прислонившись спиной к спинке сиденья. Сгибаются ли колени именно на краю сиденья? Если да, продолжить. Если нет, необходимо использовать дополнительную подушку.

- Пристегните поясно-плечевой ремень безопасности. Ложится ли плечевой ремень на плечо? Если да, продолжить. Если нет, используйте направляющую заднего ремня безопасности (если предусмотрена комплектацией). См. параграф "Направляющие заднего ремня безопасности" в разделе Поясно-плечевой ремень безопасности ↻ 2-11.

Если такая направляющая не предусмотрена комплектацией или ремень все равно не ложится на плечо, следует использовать детское кресло-бустер.

- Плотно ли прилегает поясной ремень в области ниже пояса, слегка касаясь бёдер? Если да, продолжить. Если нет, необходимо использовать дополнительную подушку.

- Может ли правильное положение ремня безопасности сохраняться на протяжении всего путешествия?

Если да, продолжить. Если нет, необходимо использовать дополнительную подушку.

### ▲ ПРЕДУПРЕЖДЕНИЕ!

- Статистика ДТП показывает, что безопасность детей выше при их размещении на заднем сиденье и при правильном использовании ремней безопасности.
- В случае ДТП дети, не пристегнутые ремнями безопасности, могут быть выброшены из автомобиля.
- Во всех случаях размещения ребенка на сиденье поясной ремень должен находиться как можно ниже, ближе к тазобедренным суставам, касаясь бедер ребенка. Это предотвращает сдавливание брюшной полости в случае аварии.



**▲ ПРЕДУПРЕЖДЕНИЕ!**

На этом рисунке показан неправильный способ пристегивания ребенка поясно-плечевым ремнем безопасности. Ребенок, который использует ремень безопасности таким образом, при аварии может получить травмы или погибнуть.

**Q: Как правильно пользоваться ремнями безопасности?**

**A:** Дети старшего возраста должны пользоваться поясно-плечевым ремнем безопасности, при этом плечевой ремень должен дополнительно ограничивать движение тела.

Плечевой ремень не должен проходить на уровне лица или шеи. Поясной ремень должен плотно прилегать к телу в области ниже пояса, слегка касаясь бёдер. При столкновении нагрузка будет приходиться на кости таза. Ремень никогда не должен находиться на животе, т.к. при столкновении это может повлечь за собой тяжёлые или даже смертельные травмы.

См. также параграф "Направляющие заднего ремня безопасности" в разделе Поясно-плечевой ремень безопасности 2-11.

Согласно статистике, дети находятся в большей безопасности, если они надлежащим образом пристегнуты в удерживающем устройстве на заднем

сиденье.

Дети, не пристёгнутые ремнями, во время аварии могут быть выброшены из автомобиля или удариться о других людей. Дети старшего возраста должны правильно пользоваться ремнями безопасности.

**▲ ПРЕДУПРЕЖДЕНИЕ!**

Не разрешается пристегивать одним ремнем нескольких детей. В этом случае ремень не сможет правильно распределить возникающие при столкновении силы. В случае ДТП они могут столкнуться друг с другом и получить серьезные травмы. Каждым ремнём безопасности одновременно может пользоваться только один человек.

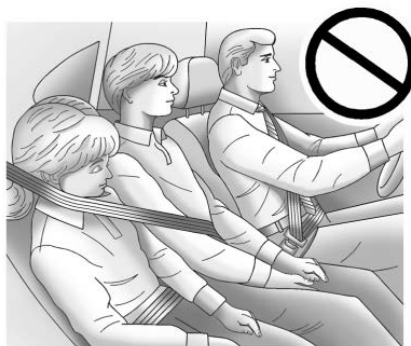

**▲ ПРЕДУПРЕЖДЕНИЕ!**

Не допускайте, чтобы плечевой ремень проходил за головой ребенка. Ребёнок может получить серьезные травмы, если он не пристёгнут поясно-плечевым ремнём безопасности надлежащим образом. В случае аварии плечевой ремень не сможет ограничить перемещение ребенка. Продвижение ребенка слишком далеко вперед может привести к травме головы или шеи ребёнка. Ребёнок может также соскользнуть под поясной ремень. В этом случае нагрузка придётся на живот, что может привести к серьёзным или даже смертельным травмам. Плечевой ремень должен идти через плечо и грудь.



**Маленькие дети и младенцы**

Все, кто находится в автомобиле, должны быть защищены! Это касается также маленьких детей и младенцев. Системами безопасности должны пользоваться все, независимо от возраста, роста и дальности поездки.

**▲ ПРЕДУПРЕЖДЕНИЕ!**

Опутывание плечевой ветви ремня безопасности вокруг шеи ребенка может привести к его травмированию или удушью.

Запрещается оставлять детей в автомобиле без присмотра и позволять им играть с ремнями безопасности.

Всегда, когда в автомобиле перевозятся маленькие дети и младенцы, должны использоваться специальные детские кресла. Ни система подушек безопасности, ни система ремней безопасности автомобиля не предназначена для маленьких детей и младенцев.

Дети, не пристегнутые должным образом, во время аварии могут быть выброшены из автомобиля или удариться о других людей.

**▲ ПРЕДУПРЕЖДЕНИЕ!**

Передвигаясь в автомобиле, нельзя держать маленького ребёнка или младенца на руках. В момент столкновения возникают большие силы, и удержать ребёнка будет невозможно. Например, если столкновение происходит при скорости 40 км/ч (25 миль/ч), ребёнок, который весит 5,5 кг (12 фунтов), давит на руки пассажира с силой 110 кг (240 фунтов). Ребенок должен быть закреплён в соответствующем его возрасте удерживающем устройстве.

**▲ ПРЕДУПРЕЖДЕНИЕ!**

Дети, которые находятся над подушкой безопасности или очень близко к ней, при ее срабатывании могут получить тяжёлые или даже смертельные травмы. Устанавливать детское удерживающее устройство на переднее сиденье лицом назад запрещено. Обращённое назад детское кресло следует закреплять на заднем сиденье. Обращённое вперёд детское кресло также рекомендуется устанавливать на заднем сиденье. При установке на сиденье переднего пассажира детского удерживающего устройства лицом по ходу движения необходимо сместить сиденье назад в крайнее положение.





Системы безопасности детей состоят из приспособлений, удерживающих детей в автомобиле в сидячем или ином положении. Иногда их называют детскими сиденьями или автомобильными креслами.

**Системы безопасности детей подразделяются на три основных типа:**

- Детские автомобильные кресла, установленные по ходу движения
- Детские удерживающие устройства, установленные против движения
- Сиденья с дополнительными подушками и стандартными ремнями безопасности

Детское удерживающее устройство подбирается по росту, весу и возрасту конкретного ребенка, а также по совместимости с автомобилем, в котором оно монтируется.

Существует множество моделей детских удерживающих устройств всех типов. Приобретая детское кресло, необходимо убедиться, что оно предназначено для использования в автомобиле. В инструкциях изготовителя детского удерживающего устройства указаны ограничения на вес и роста ребёнка для данной системы. Кроме того, существует множество видов удерживающих устройств для детей с особыми потребностями.

**▲ ПРЕДУПРЕЖДЕНИЕ!**

Чтобы снизить вероятность травмы шеи или головы в аварии, малолетних и грудных детей усаживают в обращенное назад детское удерживающее устройство, пока ребенок не достигнет возраста двух лет или его рост и вес не превысят предельных величин для данного устройства.

**▲ ПРЕДУПРЕЖДЕНИЕ!**

Тазовые кости маленького ребенка еще малы, и поэтому обычный поясной ремень безопасности не может принять необходимое достаточно низкое положение на тазовых костях. Вместо этого ремень ляжет на живот ребёнка. При столкновении ремень распределит силы на незащищённую костями часть тела, что может привести к серьёзным или даже смертельным травмам. Чтобы уменьшить риск травмы, для ребёнка всегда должно использоваться подходящее детское кресло.

**Места, где можно устанавливать детские удерживающие устройства**

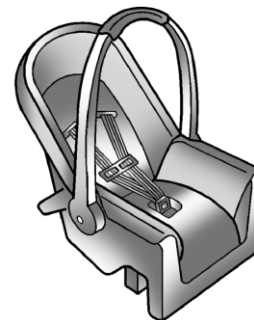

**Автолюлька, устанавливаемая против движения**

Обращенное назад детское удерживающее устройство удерживает ребенка от перемещения вперед, обеспечивая опору для его спины.

С помощью ремней сохраняется положение ребёнка в кресле, в том числе, в момент аварии.



#### Детское удерживающее устройство, устанавливаемое по ходу движения

Детское удерживающее устройство, устанавливаемое по ходу движения, удерживает ребенка с помощью ремней от перемещения вперед.



#### Подушка (бустер)

Сиденья с дополнительными подушками и стандартными ремнями безопасности предназначены для детей, которые переросли детские удерживающие устройства, устанавливаемые по ходу движения.

Дополнительные сиденья позволяют подогнать стандартные ремни безопасности автомобиля под ребенка, пока он не вырастет настолько, чтобы пользоваться такими ремнями безопасности без дополнительной подушки. Информацию о проверке подгонки ремней безопасности см. в разделе Дети старшего возраста ⇨ 2-23.

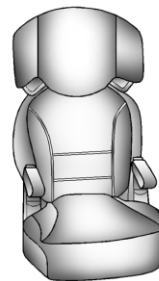

#### Установка дополнительного детского кресла в автомобиль

##### **⚠ ПРЕДУПРЕЖДЕНИЕ!**

Если детское кресло плохо закреплено в автомобиле, ребёнок может получить тяжёлые или даже смертельные травмы. Необходимо надлежащим образом закрепить детское удерживающее устройство с помощью ремня безопасности автомобиля или системы ISOFIX, следуя указаниям изготовителя, прилагаемым к устройству, и инструкциям, приведенным в этом руководстве.

Чтобы уменьшить риск получения травмы, в автомобиле должно быть установлено детское кресло.

Системы безопасности детей (детские кресла) крепятся на сиденьях поясными ремнями, поясной частью плечо-плечевого ремня или с помощью системы ISOFIX. Дополнительную информацию см. в разделе Детские удерживающие устройства с системой крепления ISOFIX ⇨ 2-32.

Если детское кресло плохо закреплено в автомобиле, при столкновении ребёнок может получить травмы.

Устанавливая в автомобиль детское удерживающее устройство, сверьтесь с инструкциями. Для этого проверьте:

1. Наклейки с инструкциями на детском удерживающем устройстве
2. Инструкцию на детское удерживающее устройство
3. Настоящее руководство по эксплуатации автомобиля

Инструкции в отношении детского удерживающего устройства очень важны, поэтому если они утеряны, необходимо получить у изготовителя их копию.

Следует помнить, что не закреплённое детское кресло, может переместиться при столкновении или внезапной остановке и ударить людей, находящихся в автомобиле. Детское кресло должно быть надлежащим образом закреплено в автомобиле, даже если в нём нет ребёнка.

#### Крепление ребёнка в детском кресле

##### ПРЕДУПРЕЖДЕНИЕ!

Плохо закреплённый в детском кресле ребёнок при столкновении может получить серьёзные или даже смертельные травмы. Необходимо должным образом закрепить ребёнка, следуя инструкциям, прилагаемым к детскому креслу.

#### Где установить детское кресло

Согласно статистике, дети и младенцы находятся в большей безопасности, если они надлежащим образом пристегнуты в соответствующем детском удерживающем устройстве, установленном на заднем сиденье.

Дети младше 12 лет должны быть по возможности пристегнуты на заднем сиденье.

Запрещается устанавливать обращённое назад детское кресло на переднем сиденье. Ребёнок, сидящий лицом назад, подвергается большому риску в случае срабатывания подушки безопасности.

##### ОПАСНОСТЬ

КАТЕГОРИЧЕСКИ ЗАПРЕЩАЕТСЯ использовать детское удерживающее устройство на сиденье при АКТИВИРОВАННОЙ ПОДУШКЕ БЕЗОПАСНОСТИ перед ним ввиду опасности ТЯЖЕЛОЙ ТРАВМЫ или СМЕРТИ ребенка!



#### AIRBAG



Перед креплением детского удерживающего устройства на заднем сиденье с помощью ремней безопасности, необходимо изучить инструкции изготовителя, чтобы убедиться, что оно совместимо с данным автомобилем. Дополнительные подушки и детские кресла имеют различные размеры, и некоторые из них более других подходят для определённых положений.

В зависимости от места расположения и размеров детского удерживающего устройства, находящиеся рядом ремни безопасности или крепления ISOFIX могут оказаться недоступными для других пассажиров или детских удерживающих устройств.

Нельзя использовать соседние посадочные места, если детское удерживающее устройство закрывает доступ или мешает правильному расположению ремня безопасности.

При установке детского удерживающего устройства обязательно выполняйте инструкции производителя и надёжно фиксируйте устройство.

Следует помнить, что незакреплённое детское кресло, может переместиться при столкновении или внезапной остановке и ударить людей, находящихся в автомобиле. Детское кресло должно быть надлежащим образом закреплено в автомобиле, даже если в нём нет ребёнка.

## Возможность установки детских удерживающих устройств с системой крепления ISOFIX

Весовая категория	Размерный класс	Крепление	Расположение креплений ISOFIX		
			Спереди снаружи	Заднее крайнее сиденье	Сзади в центре
Автолюлька	F	ISO/L1	X	X	X
	G	ISO/L2	X	X	X
Группа 0: < 10 кг	E	ISO/R1	X	IUF	X
Группа 0+: < 13 кг	E	ISO/R1	X	IUF	X
	D	ISO/R2	X	X	X
	C	ISO/R3	X	X	X
Группа I: от 9 до 18 кг	D	ISO/R2	X	X	X
	C	ISO/R3	X	X	X
	B	ISO/F2	X	IUF	X
	B1	ISO/F2X	X	IUF	X
	A	ISO/F3	X	IUF	X

Примечание: Расшифровка кодов в таблице:  
**IUF** — Подходит для детских удерживающих устройств ISOFIX с посадкой лицом вперед универсальной категории, разрешенных к применению для данной весовой категории.

**IL** — подходит только для детских удерживающих устройств ISOFIX, указанных в списке. Эти детские удерживающие устройства относятся к особой, ограниченной или полууниверсальной категории.

**X** — положение креплений ISOFIX не подходит для детских удерживающих устройств ISOFIX данного размерного класса и (или) весовой категории.

Размерный класс и тип устройства ISOFIX:

**A - ISO/F3** : Устанавливаемое по ходу движения детское удерживающее устройство для детей максимального роста в весовой категории от 9 до 18 кг.

**B - ISO/F2** : Устанавливаемое по ходу движения детское удерживающее устройство для малышей в весовой категории от 9 до 18 кг.

**B1 — ISO/F2X** : Устанавливаемое по ходу движения детское удерживающее устройство для малышей в весовой категории от 9 до 18 кг.

**C - ISO/R3** : Устанавливаемое против движения детское удерживающее устройство для детей максимального роста в весовой категории до 18 кг.

**D - ISO/R2** : Устанавливаемое против движения детское удерживающее устройство для малышей в весовой категории до 18 кг.

**E - ISO/R1** : Устанавливаемое против движения детское удерживающее устройство для детей младшего возраста в весовой категории до 13 кг.

**F - ISO/L1** : Детское удерживающее устройство (переносная люлька), устанавливаемое в боковом положении слева.

**G - ISO/L2** : Детское удерживающее устройство (переносная люлька), устанавливаемое в боковом положении справа.

## Возможность установки детских удерживающих устройств

Весовая категория	Пассажи́рские места (или другие местоположения)		
	Спереди снаружи	Заднее крайнее сиденье	Сзади в центре
Группа 0: < 10 кг	X	U	U
Группа 0+: < 13 кг	X	U	U
Группа I: от 9 до 18 кг	X	U	U
Группа II: от 15 до 25 кг	X	U	U
Группа III: от 22 до 36 кг	X	U	U

Примечание: Расшифровка кодов в таблице:  
 U = Подходит для детских удерживающих устройств универсальной категории, разрешенных к применению для данной весовой категории.

UF = Подходит для детских удерживающих устройств с посадкой лицом вперед универсальной категории, разрешенных к применению для данной весовой категории.

L = Подходит только для детских удерживающих устройств, указанных в списке. Эти детские удерживающие устройства относятся к особой, ограниченной или полууниверсальной категории.

V = Подходит для встроенных детских удерживающих устройств, разрешенных к применению для данной весовой категории.  
 X = Сиденье не подходит для установки детских удерживающих устройств данной весовой категории.

### Детские удерживающие устройства с системой крепления ISOFIX



#### Задние сиденья

Анкеры ISOFIX находятся рядом со стыком спинки и подушки сиденья и обозначены символом

Анкеры ISOFIX предназначены для крепления детских удерживающих систем ISOFIX.

Места установки конкретных детских удерживающих устройств ISOFIX в зависимости от автомобиля приведены в таблице "Возможность установки детских кресел с системой крепления ISOFIX". См. Где установить детское кресло ↗ 2-28.

### Крепление детского удерживающего устройства к анкерам ISOFIX

1. Расположите детское удерживающее устройство на сиденье, на котором его планируется установить.
2. Прикрепите крепления ISOFIX к анкерам ISOFIX в соответствии с инструкциями к детскому удерживающему устройству.
3. Удостоверьтесь, что детское удерживающее устройство надежно закреплено на сиденье.
4. Помимо анкеров системы ISOFIX для крепления детского удерживающего устройства необходимо использовать либо верхний ремень (Top-Tether), либо дополнительный нижний упор.

### Крепления Top-Tether в автомобиле

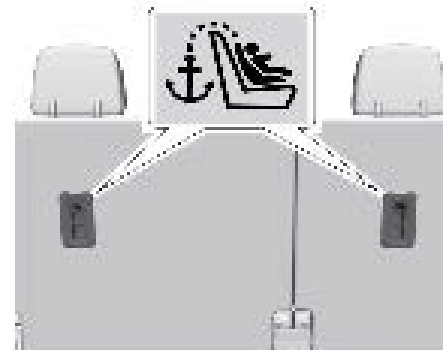

Крепления Top-Tether расположены на задней стороне спинок сидений второго ряда и обозначены символом . Крепления Top-Tether автомобиля предназначены исключительно для крепления детских удерживающих устройств.

**Порядок крепления детского удерживающего устройства к анкеру Top-Tether:**

1. Если изготовитель детского кресла рекомендует использовать крепление Top-Tether, прикрепите его к верхнему анкеру, если таковой имеется, и затяните.

Учитывая указания изготовителя детского кресла, выполните следующие действия:

1.1. Найдите анкер Top Tether.

1.2. Протяните, закрепите и затяните ремень Top-Tether согласно инструкциям изготовителя детского кресла и следующим инструкциям:

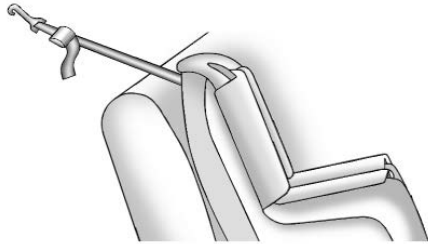

• Если на сиденье нет подголовника и используется одинарный ремень, перекиньте ремень через спинку сиденья.

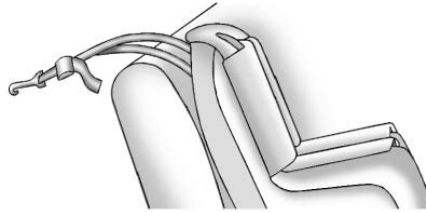

• Если на сиденье нет подголовника и используется двойной ремень, перекиньте ремень через спинку сиденья.

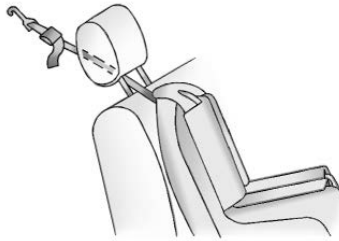

Если используется одинарный привязной ремень, то при креплении детского кресла к сиденью, оборудованному регулируемым подголовником, необходимо поднять подголовник и пропустить ремень между его стойками.

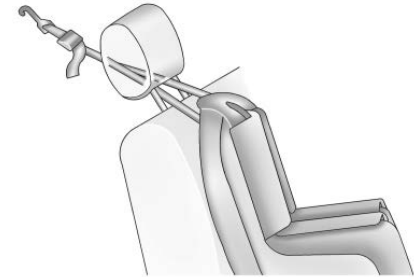

Если сиденье имеет регулируемый подголовник и используется двойной ремень, поднимите подголовник и пропустите ремень между его стойками.

2. Удостоверьтесь, что крюк крепления Top-Tether детского удерживающего устройства полностью закрыт и прикреплен к анкеру Top-Tether.



### Установка детского кресла (Заднее сиденье с ремнем безопасности)

Перед креплением детского удерживающего устройства на заднем сиденье с помощью ремней безопасности, необходимо изучить инструкции изготовителя, чтобы убедиться, что оно совместимо с данным автомобилем. Если детское удерживающее устройство имеет систему креплений ISOFIX, указания по расположению и способам крепления с помощью ISOFIX см. в разделе Детские удерживающие устройства с системой крепления ISOFIX ↻ 2-32 Если детское удерживающее устройство крепится с использованием ремня безопасности автомобиля и якорного ремня Top Tether, описание мест расположения фиксаторов Top Tether см. в разделе Детские удерживающие устройства с системой крепления ISOFIX ↻ 2-32.

Нельзя устанавливать детское кресло без анкера Top Tether, если его использование предусмотрено местными или национальными правилами, либо инструкциями изготовителя.

Если детское удерживающее устройство или посадочное место автомобиля не оснащены системой ISOFIX, для крепления детского удерживающего устройства следует использовать стандартный ремень безопасности. Необходимо следовать инструкциям, прилагаемым к детскому креслу.

Если на заднем сиденье требуется установить более одного детского кресла, см. Где установить детское кресло ↻ 2-28.

1. Поставьте детское кресло на сиденье.
2. Возьмите язычок защёлки и проведите поясную и плечевую части ремня безопасности через удерживающее устройство или вокруг него. Способ крепления описан в инструкциях к детскому креслу.

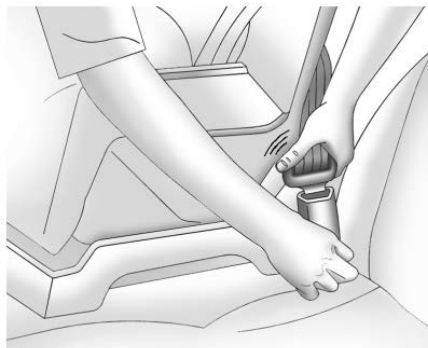

3. Введите язычок в замок, чтобы он зафиксировался со щелчком. Расположите кнопку освобождения ремня безопасности на пряжке в стороне от детского удерживающего устройства, чтобы при необходимости ремень безопасности можно было быстро отстегнуть.

Доступ к кнопке разблокировки не должен закрываться детским удерживающим устройством.

4. Закрепите и зафиксируйте детское удерживающее устройство стандартным ремнем безопасности автомобиля согласно инструкциям в руководстве по детскому удерживающему устройству.

5. Если детское кресло имеет крепление Top Tether, см. указания изготовителя кресла по его использованию. См. Детские удерживающие устройства с системой крепления ISOFIX ↻ 2-32.

6. Перед тем, как поместить ребёнка в детское кресло, необходимо убедиться, что оно надёжно закреплено.

Проверьте крепление детского кресла, толкнув и потянув его в разных направлениях.

Чтобы снять детское удерживающее устройство, сначала разблокируйте его согласно инструкциям в руководстве по детскому удерживающему устройству. Отстегнув стандартный ремень безопасности, дайте ему вернуться в убранное положение.

Отсоедините крепление Top Tether, если оно прикреплено к анкеру.

# 3

## МЕСТА ДЛЯ ХРАНЕНИЯ ВЕЩЕЙ

---

- ВЕЩЕВЫЕ ЯЩИКИ ..... 3-2
- ДОПОЛНИТЕЛЬНЫЕ ВОЗМОЖНОСТИ  
ДЛЯ ХРАНЕНИЯ ВЕЩЕЙ ..... 3-2
- БАГАЖНИК, УСТАНОВЛЕННЫЙ НА  
КРЫШЕ ..... 3-3
- ПРИМЕЧАНИЯ ..... 3-4

### ВЕЩЕВЫЕ ЯЩИКИ

#### **▲ ПРЕДУПРЕЖДЕНИЕ!**

Не храните в вещевых отделениях тяжелые или острые предметы. При аварии крышка вещевого отделения может открыться, а упомянутые предметы – нанести пассажирам травмы.

#### **Перчаточный ящик**

Откройте перчаточный ящик, подняв рычаг вверх.

#### **Держатели стаканов**

Два подстаканника находятся в центральной консоли. Подстаканники могут находиться в подлокотнике сидений второго ряда. Чтобы открыть их, потяните за подлокотник вниз.

#### **Вещевой ящик в центральной консоли**



В центральной консоли имеется отсек для хранения; чтобы открыть его, поднимите рычаг спереди. Если предусмотрено комплектацией, там также могут находиться два USB-порта для передачи данных и зарядки.

### ДОПОЛНИТЕЛЬНЫЕ ВОЗМОЖНОСТИ ДЛЯ ХРАНЕНИЯ ВЕЩЕЙ

#### **Крепления груза**

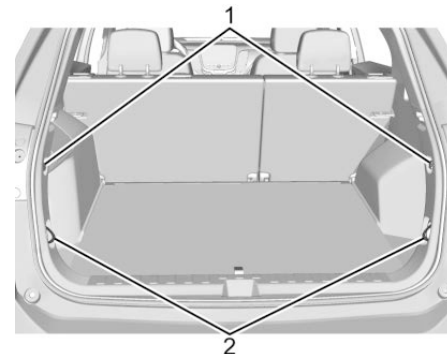

1. Держатели для грузовой сетки
2. Крепления груза

Автомобиль может быть оснащен двумя петлями для грузовых ремней и двумя держателями для багажной сетки в заднем отсеке.

### БАГАЖНИК, УСТАНОВЛЕННЫЙ НА КРЫШЕ

#### Знак аварийной остановки

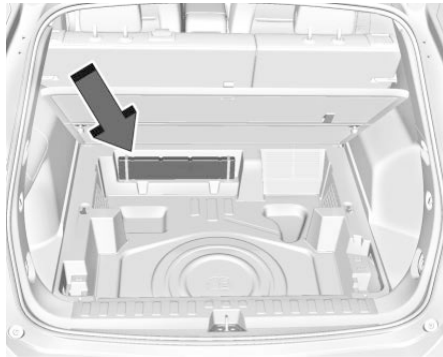

Знак аварийной остановки хранится в заднем грузовом отделении.

#### **⚠ ПРЕДУПРЕЖДЕНИЕ!**

При перевозке любых вещей длиннее или шире багажника на крыше автомобиля, например панелей, фанеры или матраса, их может унести ветром во время движения автомобиля. При этом груз может оторваться от багажника, что может привести к ДТП и повреждению автомобиля. Груз длиннее или шире багажника на крыше автомобиля допускается перевозить только при использовании багажника, сертифицированного компанией GM.

Если автомобиль оборудован боковыми рейлингами или крепежными точками, для крепления грузов можно использовать приобретаемые отдельно сертифицированные GM поперечные дуги. Обратитесь к своему дилеру.

#### **⚠ ВНИМАНИЕ!**

Перевозка груза весом свыше 100 кг (220 фунтов) на багажнике крыши или груза, который свисает сзади или по бокам автомобиля, может привести к повреждению автомобиля. Укладывайте груз таким образом, чтобы он был равномерно распределен между поперечинами, обеспечивая его надежное крепление.



Во избежание повреждения или потери груза во время движения убедитесь, что поперечины и груз надежно закреплены. При перевозке грузов на багажнике крыши центр тяжести автомобиля перемещается вверх. Избегайте движения на высокой скорости, внезапного трогания с места, крутых поворотов, резкого торможения или резкого маневрирования, которые могут привести к потере управления. При поездках на дальние расстояния, на неровных дорогах или на высокой скорости останавливайтесь время от времени и проверяйте надежность крепления груза. При загрузке автомобиля не превышайте его максимально допустимую грузоподъемность.



# 4

## ПРИБОРЫ И ОРГАНЫ УПРАВЛЕНИЯ

- 
- ОРГАНЫ УПРАВЛЕНИЯ ..... 4-2
  - СИГНАЛИЗАТОРЫ, ИЗМЕРИТЕЛЬНЫЕ  
ПРИБОРЫ И ИНДИКАТОРЫ ..... 4-7
  - ИНФОРМАЦИОННЫЕ ДИСПЛЕИ ..... 4-20
  - ИНФОРМАЦИОННЫЕ  
СООБЩЕНИЯ АВТОМОБИЛЯ ..... 4-23
  - СОХРАНЕНИЕ ИНДИВИДУАЛЬНЫХ  
НАСТРОЕК ..... 4-23

## ОРГАНЫ УПРАВЛЕНИЯ

### Регулировка положения рулевого колеса



Чтобы выполнить регулировку рулевого колеса:

1. Опустите рычаг вниз.
2. Передвиньте рулевое колесо вверх или вниз.
3. Придвиньте к себе или отодвиньте от себя рулевое колесо.
4. Потяните рычаг вверх для фиксации рулевого колеса на месте.

Не регулируйте рулевое колесо во время движения.

### Органы управления на рулевом колесе

Информационно-развлекательной системой можно управлять с помощью органов управления на рулевом колесе. См.

"Органы управления на рулевом колесе" в руководстве по эксплуатации информационно-развлекательной системы.

### Звуковой сигнал

Для включения звукового сигнала нажмите  на накладке рулевого колеса.

### Стеклоочиститель / омыватель ветрового стекла

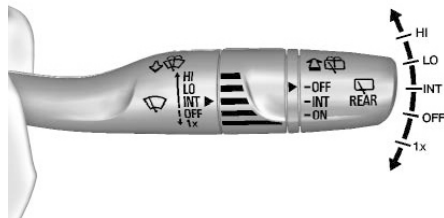

**Стеклоочиститель ветрового стекла без датчика дождя системы Rainsense**  
(показан рычаг с установленным режимом INT)



**Стеклоочиститель ветрового стекла с датчиком дождя системы Rainsense, в соответствующей комплектации**  
(показан рычаг с установленным режимом AUTO)

Включите зажигание или режим питания вспомогательного оборудования и сместите рычаг управления стеклоочистителями, чтобы выбрать необходимую скорость работы стеклоочистителей.

**HI (ВЫС)** : Высокая частота движения стеклоочистителей.

**LO (НИЗ)** : Низкая частота движения стеклоочистителей.

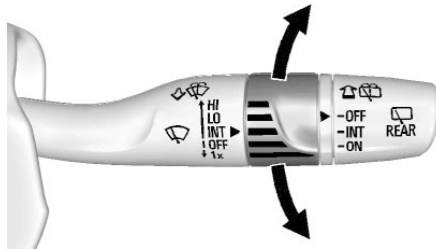

**INT (ПРЕР)** : Промежуточная частота движения стеклоочистителей. Поверните кольцо вверх, чтобы увеличить частоту срабатывания стеклоочистителей, или вниз, чтобы уменьшить.

**AUTO (АВТО)** : Если автомобиль оснащен датчиком дождя системы Rainsense, используйте эту настройку для активации прерывистой работы стеклоочистителей, если функция Rainsense отключена, или для активации работы стеклоочистителей по датчику дождя, если функция Rainsense включена. Для активации прерывистой работы стеклоочистителей установите рычаг управления ими в положение AUTO (АВТО), а затем поверните кольцо на рычаге вверх или вниз, чтобы увеличить или уменьшить частоту движения стеклоочистителей. Описание работы системы Rainsense см. ниже в разделе «Датчик дождя системы Rainsense».

**OFF** : Для выключения очистителей.

**1x** : Для однократной очистки коротко отведите рычаг очистителя вниз. Для нескольких движений стеклоочистителя удерживайте рычаг в нижнем положении. Перед использованием стеклоочистителей необходимо удалить снег и лед со щеток. Если щетки примерзли к ветровому стеклу, осторожно освободите их или отогрейте. Поврежденные щетки подлежат замене. Плотный снег или лед могут вызвать перегрузку электродвигателя стеклоочистителей.

#### Очистка при парковке

Если выключить зажигание, когда стеклоочистители работают в режиме LO, HI или INT, щетки стеклоочистителей немедленно останавливаются.

Если затем рычаг стеклоочистителей ветрового стекла перевести в положение OFF (ВЫКЛ) до того, как будет открыта дверь, или в пределах 10 минут, стеклоочистители вновь придут в движение и переместятся к основанию ветрового стекла. Если выключить зажигание во время работы стеклоочистителей и омывателя, щетки очистителей остановятся, достигнув нижней кромки ветрового стекла.

#### Датчик дождя системы Rainsense

Если автомобиль оснащен датчиком дождя системы Rainsense и эта функция включена, датчик, расположенный в центральной

верхней части ветрового стекла, определяет количество воды на ветровом стекле и регулирует частоту работы стеклоочистителей в соответствии с текущей настройкой чувствительности. Следите за чистотой этой части ветрового стекла, чтобы обеспечить оптимальную работу системы.

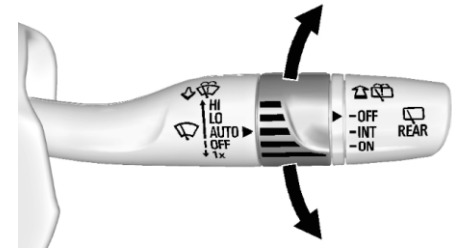

**AUTO (АВТО)** : Переведите рычаг управления стеклоочистителями в положение AUTO (АВТО). Чтобы отрегулировать чувствительность, вращайте кольцо на рычаге.

- Для повышения чувствительности к влаге поверните полосу вверх.
- Для понижения чувствительности к влаге поверните полосу вниз.
- Для отключения функции Rainsense переместите рычаг очистителей ветрового стекла из положения AUTO.



### Омыватель ветрового стекла

: Чтобы подать струю жидкости из омывателя на ветровое стекло и включить стеклоочистители, потяните на себя рычаг управления стеклоочистителями. Очистители будут работать, пока не будет отпущен рычаг или не будет достигнуто максимальное время омыwania. После отпущения рычага очистителей ветрового стекла щетки могут сделать еще несколько взмахов (в зависимости от того, как долго работал омыватель ветрового стекла).

#### ПРЕДУПРЕЖДЕНИЕ!

В морозную погоду не используйте омыватель до прогрева ветрового стекла. В противном случае жидкость омывателя может образовать ледяную корку на ветровом стекле и нарушить обзор.

### Очиститель/омыватель заднего стекла

Чтобы стеклоочиститель и омыватель заднего стекла работали, зажигание должно быть в положении ACC/ACCESSORY или ON/RUN.



Управление очистителем/омывателем заднего стекла выполняется путем поворота конца рычага очистителя ветрового стекла.

**OFF** : Выключение системы.

**INT (ПРЕР)** : Прерывистый режим работы.

**ON (ВКЛ)** : Медленная работа стеклоочистителей.

: Для нанесения жидкости омывателя на заднее стекло надавать вперед рычаг очистителя ветрового стекла. При отпущении рычаг автоматически возвращается в исходное положение.

#### ПРЕДУПРЕЖДЕНИЕ!

В морозную погоду не используйте омыватель до прогрева ветрового стекла. В противном случае жидкость омывателя может образовать ледяную корку на ветровом стекле и нарушить обзор.

### Защита рычага заднего стеклоочистителя

При пользовании автоматической автоматикой отключите задний стеклоочиститель, установив переключатель в положение ВЫКЛ. В некоторых автомобилях, если переключатель передач установлен на нейтраль и скорость автомобиля очень мала, задний стеклоочиститель автоматически устанавливается в положение парковки.

Очистители вновь начинают нормально работать, когда нейтральная передача сменяется на другую или когда скорость автомобиля увеличивается.

### Работа очистителей при задней передаче

Если управление задним стеклоочистителем отключено, он непрерывно работает автоматически, если выбрана задняя передача (R), а стеклоочиститель ветрового стекла работает с низкой или с высокой скоростью. Если управление задним стеклоочистителем отключено, выбрана задняя передача (R) и стеклоочиститель ветрового стекла работает с интервалами, то стеклоочиститель заднего стекла будет автоматически работать с интервалами.

Эту функцию можно включать и выключать. См. Сохранение индивидуальных настроек ↪ 4-23.

Бачок омывающей жидкости ветрового стекла используется для омывания ветрового стекла и заднего стекла. Если не работает какой-либо омыватель, проверьте уровень жидкости. См. Жидкость омывателя ↪ 9-16.

### Очиститель/омыватель заднего стекла

Чтобы стеклоочиститель и омыватель заднего стекла работали, зажигание должно быть в положении ACC/ACCESSORY или ON/RUN.



Управление очистителем/омывателем заднего стекла выполняется путем поворота конца рычага очистителя ветрового стекла.

**OFF** : Выключение системы.

**INT (ПРЕР)** : Прерывистый режим работы.

**ON (ВКЛ)** : Медленная работа стеклоочистителей.

 : Для нанесения жидкости омывателя на заднее стекло надавать вперед рычаг очистителя ветрового стекла. При отпуске рычаг автоматически возвращается в исходное положение.

### ПРЕДУПРЕЖДЕНИЕ!

В морозную погоду не используйте омыватель до прогрева ветрового стекла. В противном случае жидкость омывателя может образовать ледяную корку на ветровом стекле и нарушить обзор.

### Защита рычага заднего стеклоочистителя

При пользовании автоматической автоматикой отключите задний стеклоочиститель, установив переключатель в положение ВЫКЛ. В некоторых автомобилях, если переключатель передач установлен на нейтраль и скорость автомобиля очень мала, задний стеклоочиститель автоматически устанавливается в положение парковки.

Очистители вновь начинают нормально работать, когда нейтральная передача сменяется на другую или когда скорость автомобиля увеличивается.

### Работа очистителей при задней передаче

Если управление задним стеклоочистителем отключено, он непрерывно работает автоматически, если выбрана задняя передача (R), а стеклоочиститель ветрового стекла работает с низкой или с высокой скоростью. Если управление задним стеклоочистителем отключено, выбрана задняя передача (R) и стеклоочиститель ветрового стекла работает с интервалами, то стеклоочиститель заднего стекла будет автоматически работать с интервалами.

Эту функцию можно включать и выключать. См. Сохранение индивидуальных настроек ↪ 4-23. Бачок омывающей жидкости

ветрового стекла используется для омывания ветрового стекла и заднего стекла. Если не работает какой-либо омыватель, проверьте уровень жидкости.

#### Компас

Автомобиль может быть оборудован дисплеем с компасом (в информационном центре водителя DIC). Компас получает информацию о направлении движения и прочие сведения через антенну системы глобального позиционирования (GPS), от системы StabiliTrak/динамической стабилизации (ESC) и датчиков скорости. Компасная система сконструирована так, что она отслеживает определенное число километров или градусов поворота до того, как ей потребуется очередной сигнал со спутника GPS. Если на дисплее компаса появляется символ "CAL", быстро выведите автомобиль в открытую зону, где он может принять сигнал GPS. Компасная система автоматически определит, когда сигнал GPS восстановится, и снова задаст направление.

#### Часы

Установка времени и даты производится в информационно-развлекательной системе. См. «Время и дата» в разделе «Настройки» руководства пользователя информационно-развлекательной системы.

### Штепсельные розетки

#### Розетки питания 12 В постоянного тока

Автомобиль может иметь розетку на 12 вольт на линии питания вспомогательного оборудования, к которой можно подключать, например, мобильный телефон или MP3-плеер. Электрическая розетка находится:

- В заднем багажном отсеке.
- Чтобы воспользоваться розеткой, снимите крышку. Если оставить электрооборудование включенным в течение длительного времени при выключенном автомобиле, это приведет к полной разрядке аккумулятора. Всегда выключайте из розетки не используемое электрооборудование и не включайте оборудование с номинальным потребляемым током более 10 ампер.

#### ПРЕДУПРЕЖДЕНИЕ!

К розетке в заднем грузовом отсеке электропитание подведено всегда. Не следует оставлять электрооборудование подключенным, если автомобиль не используется, поскольку может возникнуть пожар, который может стать причиной травм и гибели людей.

Некоторые электроприборы могут иметь вилки, несовместимые с розетками, или приводить к перегрузке электрической системы автомобиля или предохранителей

адаптера. Если вы столкнулись с данной проблемой, обратитесь к своему дилеру. При добавлении электрооборудования обязательно выполняйте соответствующие инструкции по установке, прилагающиеся к оборудованию. См. Дополнительное электрооборудование  $\varnothing$  8-53.

#### ВНИМАНИЕ!

Тяжелое оборудование, закрепленное на штепсельной розетке может привести к повреждениям, на которые не распространяется гарантия автомобиля. Штепсельные розетки предназначены только для подключения вилок вспомогательных приборов, таких как силовые шнуры зарядных устройств мобильных телефонов.

#### Прикуриватель

На центральной консоли под системой климат-контроля имеется гнездо прикуривателя. Для использования прикуривателя полностью нажмите на него и отпустите. При достижении определенной температуры прикуриватель автоматически отщелкивается в исходное положение.

### СИГНАЛИЗАТОРЫ, ИЗМЕРИТЕЛЬНЫЕ ПРИБОРЫ И ИНДИКАТОРЫ

 **ВНИМАНИЕ!**

Удерживание прикуривателя внутри во время нагрева делает невозможным отщелкивание от горячего нагревательного элемента. В случае перегрева возможно повреждение прикуривателя или нагревательного элемента или выход из строя предохранителя. Не удерживайте принудительно прикуриватель нажатым во время его нагрева.

Сигнализаторы и измерительные приборы могут указывать на наличие неисправности еще до того, как она станет достаточно серьезной, чтобы привести к дорогостоящему ремонту или замене. Внимательное отношение к сигнализаторам и измерительным приборам может предотвратить возможный ущерб. Некоторые сигнализаторы загораются кратковременно при запуске двигателя в качестве индикации их работоспособности. Когда один из сигнализаторов загорается и не выключается во время движения, или когда один из измерительных приборов показывает на возможную неисправность, сверьтесь с разделами, в которых содержится объяснение дальнейших действий. Промедление с ремонтом может оказаться дорогостоящим и даже опасным.

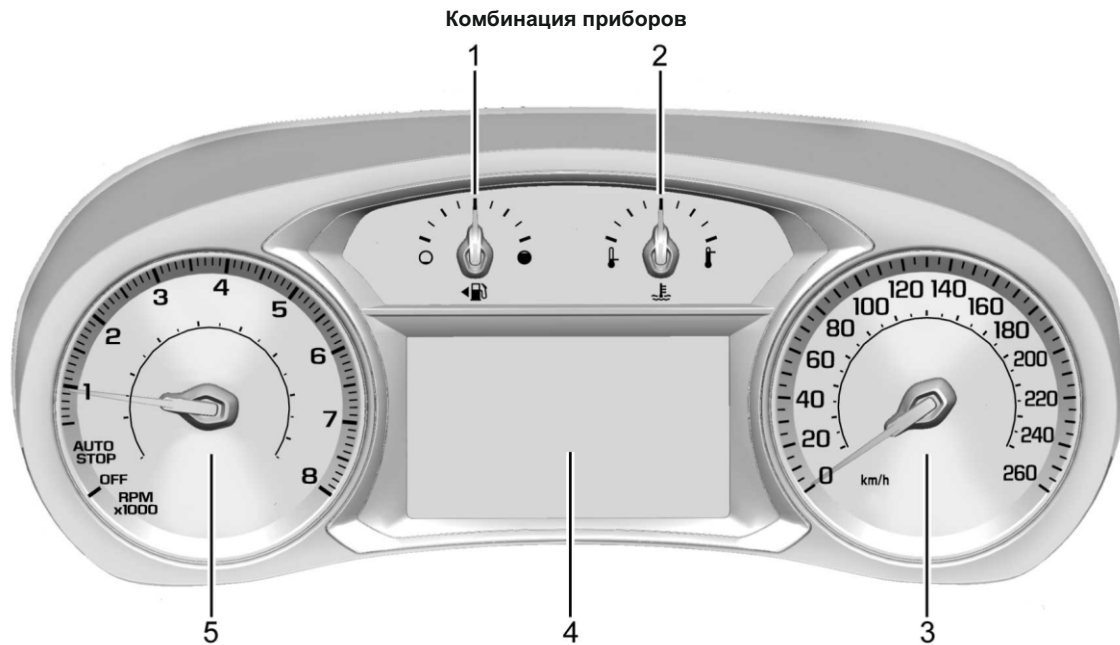

1. Датчик уровня топлива  
2. Индикатор температуры охлаждающей  
жидкости двигателя

3. Спидометр  
4. Информационный центр водителя (DIC)

5. Тахометр

В комбинации приборов по центру расположен интерактивный дисплей.



Используйте блок клавиш на правой спице рулевого колеса для перемещения по различным элементам меню дисплея.

Для переключения режимов комбинации приборов нажмите ◀ или ▶. Нажмите △ или ▽ для пролистывания списка доступных функций конкретного приложения. Нажмите ✓, чтобы перейти на домашнюю страницу. Отдельные приложения могут быть недоступны на некоторых модификациях. Некоторые функции могут быть временно ограничены, если зажигание выключено или находится в режиме ACC/ACCESSORY.

- Домашняя страница
- Информационное приложение Здесь можно просматривать выбранные экраны

информационного центра водителя (DIC). См. Информационный центр водителя (DIC) ⇨ 4-20.

- Audio (Аудио)
- Navigation (Навигация)
- Телефон
- Параметры.

#### Домашняя страница

Отображаемую здесь информацию можно изменять в меню настроек.

**Спидометр** : Отображает скорость движения автомобиля в километрах в час (км/ч) или в милях в час (миль/ч).

**Знак ограничения скорости** : На этой странице отображается информация об ограничении скорости, установленном дорожными знаками, информация о которых хранится в базе данных бортовой системы навигации (доступна не во всех комплектациях).

**Время** : Отображается текущее время.

**Активная безопасность** : Если предусмотрено комплектацией, отображается информация системы удержания полосы движения (LKA) и системы предупреждения о фронтальном столкновении (FCA).

**Топливный диапазон** : Отображается примерный запас хода доследующей заправки. Приблизительное расстояние, которое можно проехать на имеющемся топливе, вычисляется по среднему расходу

топлива за последний период и объему топлива, оставшемуся в топливном баке. Обнулить расстояние, которое можно проехать на имеющемся в баке топливе, невозможно.

#### Audio (Аудио)

Кнопки △ и ▽ используются для пролистывания списков опций и музыкальных композиций, выбора пунктов из избранного, изменения источника аудиосигнала. На главном экране они позволяют переключить радиостанцию или перейти к следующей или предыдущей записи.

#### Navigation (Навигация)

В меню навигации, если нет активного маршрута, кнопка ✓ вызывает список недавних пунктов или избранное. Если имеется активный маршрут, нажмите на колесико для отмены или возобновления сопровождения по маршруту, выключения/включения микрофона, доступа к последним пунктам или избранному.

#### Телефон

Если в данный момент вы не разговариваете по телефону, в меню «Телефон» можно просмотреть журнал вызовов, список абонентов, выбрать необходимый пункт избранного или изменить выбранный телефон. Во время разговора можно выключить микрофон телефона и переключить вызов на телефон.

### Настройки

Для перемещения по списку параметров в меню настроек используйте кнопки  $\Delta$  и  $\nabla$ . Нажмите  $\checkmark$ , чтобы выбрать пункт. Нажмите  $\triangleleft$ , чтобы выйти из пункта.

**Система контроля тягового усилия :** Чтобы включить/выключить систему контроля тягового усилия (TCS), выберите TCS ВКЛ или ВЫКЛ. Чтобы включить/выключить электронную систему динамической стабилизации (ESC)/StabiliTrak, выберите Стабилизация. См. Система контроля тягового усилия/Электронная система динамической стабилизации  $\S$  8-26.

**Единицы измерения :** Выберите британские или метрические единицы. Рядом с выбранным пунктом будет отображаться метка выбора.

**Настройки информационных страниц :** Выберите пункты, которые будут отображаться в приложении Информация. Рядом с выбранным пунктом будет отображаться метка выбора.

**Настройки домашней страницы :** Выберите элементы для отображения. Некоторые элементы могут быть недоступны на некоторых модификациях. Спидометр, активная безопасность, знак ограничения скорости, время, запас хода на оставшемся топливе.

**Предупреждение о превышении скорости :** Позволяет водителю задать

скорость, которую он не хотел бы превышать. Чтобы задать значение максимально допустимой скорости, при которой будет выдаваться предупреждение, откройте меню Speed Warning (предупреждение о превышении скорости) и нажмите клавишу  $\checkmark$ . Установите нужное значение кнопками  $\Delta$  и  $\nabla$ . Нажмите  $\checkmark$ , чтобы задать выбранную скорость. Если порог скорости задан, отключить эту функцию можно нажатием на колесико, выведя на дисплей эту страницу. Если заданное значение скорости превышает, на дисплее появляется всплывающее предупреждение, и раздается звуковой сигнал.

**Информация о ПО :** Отображается информация о ПО с открытым кодом.

### Спидометр

На спидометре отображается скорость автомобиля в километрах в час (км/ч) или в милях в час (миль/ч).

### Одометр

На одометре отображается полный пробег автомобиля в километрах или милях.

### Счетчик текущего пробега

Счетчик текущего пробега показывает расстояние, пройденное автомобилем с момента последнего сброса показаний счетчика. Просмотр и сброс показаний

счетчика текущего пробега осуществляется с помощью дисплея информационного центра водителя. См. Информационный центр водителя (DIC)  $\S$  4-20.

### Тахометр

На тахометре отображается число оборотов двигателя в минуту (об/мин).

Когда зажигание включено, на тахометре отображается состояние автомобиля. Когда стрелка указывает на AUTO STOP (двигатель остановлен автоматически), двигатель заглушен, однако все остальные системы продолжают работать, автомобиль готов продолжить движение. Двигатель может быть запущен в любой момент.

Когда стрелка указывает на OFF (выкл), двигатель полностью заглушен.

Если двигатель работает, стрелка тахометра указывает количество оборотов коленчатого вала в минуту (об/мин). В режиме автоматической остановки двигателя показания тахометра могут изменяться в пределах нескольких сотен оборотов непосредственно в процессе остановки или повторного запуска двигателя.

При переключении коробки передач на наиболее эффективную передачу может ощущаться небольшой толчок.

### Указатель уровня топлива

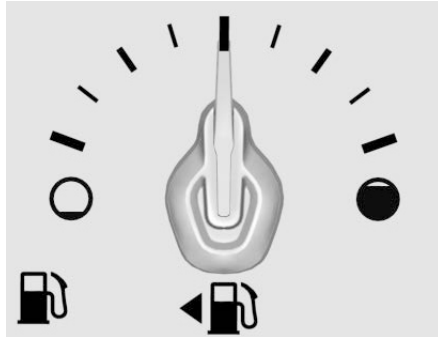

При включенном зажигании указатель уровня топлива отображает, сколько топлива осталось в баке.

Стрелка на датчике уровне топлива показывает, на какой стороне автомобиля расположен лючок бензобака.

Когда индикатор показывает, что бак почти пуст, загорается индикатор резерва топлива. Это означает, что в баке еще остается некоторое количество топлива, однако необходимо как можно быстрее заправиться.

Ниже описаны особенности работы указателя, о которых иногда спрашивают владельцы автомобилей. Ничто из перечисленного ниже не означает, что датчик топлива неисправен:

- На станции технического обслуживания топливный насос отключается до того, как топливный датчик покажет "полный бак".
- Требуется немного больше или меньше топлива для заполнения бака, чем показывает датчик. Например, указатель мог показывать, что бак был заполнен наполовину, в то время как на самом деле для полной заправки потребовалось залить чуть больше или чуть меньше половины емкости бака.
- Датчик немного смещается при прохождении поворота или ускорении.
- Для стабилизации датчика требуется несколько секунд после включения зажигания. После выключения зажигания датчик снова показывает, что бак пуст.

### Индикатор температуры охлаждающей жидкости двигателя

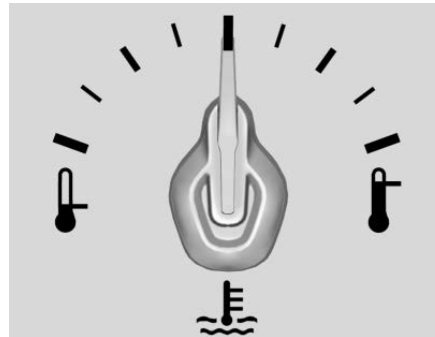

Этот индикатор показывает температуру охлаждающей жидкости двигателя.

Если стрелка указателя находится вблизи правой границы шкалы, двигатель перегрет. Если автомобиль двигался в нормальном режиме, а охлаждающая жидкость автомобиля перегрета, необходимо как можно скорее съехать с дороги, остановиться и выключить двигатель. См. Перегрев двигателя ☞ 9-14.

### Индикаторы непристегнутых ремней безопасности

#### Индикатор непристегнутого ремня безопасности водителя

В комбинации приборов расположен индикатор непристегнутого ремня безопасности водителя.



При включении зажигания этот индикатор начинает мигать и звучит предупредительный сигнал зуммера, напоминая водителю о необходимости пристегнуть ремень безопасности. Эта лампа будет гореть до тех пор, пока ремень не будет застегнут. Этот цикл может повторяться несколько раз, если водитель остается непристегнутым или расстегнут



ремень безопасности во время движения автомобиля.

Если ремень безопасности водителя пристегнут, индикатор не загорается и звуковой сигнал не подается.

### **Индикатор непристегнутого ремня безопасности пассажира**

Автомобиль может быть оснащен индикатором непристегнутого ремня безопасности пассажира.



При включении зажигания этот индикатор начинает мигать и звучит предупредительный сигнал зуммера, напоминая пассажиру о необходимости пристегнуть ремень безопасности. Эта лампа будет гореть до тех пор, пока ремень не будет застегнут. Индикация будет повторяться несколько раз, если пассажир останется непристегнутым или расстегнет ремень безопасности во время движения автомобиля.

Если ремень безопасности пассажира пристегнут, индикатор не загорается и звуковой сигнал не подается.

Если на переднем сиденье находится какой-либо предмет, например портфель, дамская или хозяйственная сумка, ноутбук или какое-либо другое электронное устройство, может загореться индикатор непристегнутого ремня безопасности переднего пассажира и прозвучать сигнала зуммера. Для выключения сигнализатора и (или) звукового сигнала необходимо снять с сиденья предмет или застегнуть ремень.

### **Сигнальная лампа готовности надувных подушек безопасности**

Этот индикатор указывает на наличие электрической неисправности цепи управления системы надувных подушек безопасности. В проверку системы входит проверка датчиков подушек безопасности, преднатяжителей ремней, модулей подушек безопасности, провода, а также модуля обнаружения и диагностики столкновения. Дополнительную информацию о системе подушек безопасности см. в разделе Система надувных подушек безопасности ↗ 2-15.



Лампа готовности подушки безопасности загорается на несколько секунд при запуске двигателя. Если после этого лампа не начинает гореть постоянно, немедленно устраните неисправность.

### **▲ ПРЕДУПРЕЖДЕНИЕ!**

Если лампа готовности подушек безопасности продолжает гореть после запуска двигателя или загорается во время движения, это может означать неправильную работу системы подушек безопасности. Подушки безопасности могут не сработать во время столкновения или сработать без столкновения. Во избежание получения травм незамедлительно обратитесь за техническим обслуживанием автомобиля.

В случае возникновения неисправности системы подушек безопасности также может появиться сообщение на дисплее информационного центра водителя.

### **Лампа системы зарядки**

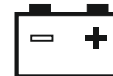

Лампа системы зарядки кратковременно загорается при включении зажигания и неработающем двигателе, в качестве проверки, показывающей работоспособность лампы. Лампа выключается при включении двигателя. Если она не загорается, доставьте автомобиль дилеру для проведения обслуживания.

Если лампа продолжает гореть или загорается во время движения, это может означать наличие неисправности в системе электрической зарядки. Проверьте ее у дилера. Вождение при горящей лампе может привести к разрядке аккумулятора. При включении этой лампы на дисплее информационного центра водителя (DIC) также отобразится сообщение. Если нужно проехать небольшое расстояние при горящей лампе, обязательно выключите все вспомогательные приборы, такие как аудиосистема и кондиционер.

**Сигнализатор неисправности  
(Контрольная лампа "Check Engine"  
(проверьте двигатель))**

Этот сигнализатор является частью бортовой диагностики системы нейтрализации отработавших газов. Если он горит при работающем двигателе, это указывает на наличие неисправности и необходимость ремонта. Когда ключ зажигания установлен в положение Service Mode (сервисный режим), сигнализатор должен загораться. Таким образом проверяется исправность его лампы. См. Положения пускового переключателя ↻ 8-11



Система часто предупреждает о возникновении неисправности задолго до появления каких-либо внешних признаков. Следите за включением сигнализатора и своевременно обращайтесь в сервисный центр, чтобы избежать серьезных поломок.

**▲ ВНИМАНИЕ!**

Если продолжить эксплуатировать автомобиль с горящим сигнализатором, система нейтрализации отработавших газов не сможет эффективно справляться со своими задачами, может наблюдаться увеличение расхода топлива, а также ухудшение динамики и плавности хода. Это может привести к дорогостоящему ремонту, на который не распространяется автомобильная гарантия.

**▲ ВНИМАНИЕ!**

Сигнализатор может загореться из-за внесения изменений в конструкцию двигателя, коробки передач, систем впуска и выпуска, топливной системы, а также использования шин нерекомендованного типоразмера. Это может привести к дорогостоящему ремонту, на который не распространяется гарантия автомобиля.

**▲ ВНИМАНИЕ!**

Это также может затруднить прохождение государственного технического осмотра/проверки токсичности отработавших газов. См. Дополнительное оборудование и модификации автомобиля ↻ 9-2.

**Если сигнализатор мигает :** Обнаружена неисправность, которая может привести к выходу из строя системы нейтрализации отработавших газов и повышению содержания в них вредных веществ. Может потребоваться проведение диагностики и обслуживания. Чтобы снизить риск повреждений, снизьте скорость и постарайтесь избежать резких ускорений и движения в гору. Если автомобиль буксирует прицеп, разгрузите его при первой возможности.

Если сигнализатор продолжает мигать, найдите место, где можно будет остановиться, не создавая аварийной ситуации. Выключите зажигание и выждите не менее 10 секунд, прежде чем снова запускать двигатель. Если сигнализатор по-прежнему мигает, следуйте приведенным выше рекомендациям и как можно скорее обратитесь к своему дилеру для проведения технического обслуживания автомобиля.

**Если сигнализатор горит постоянно :** Обнаружена неисправность. Может потребоваться проведение диагностики и обслуживания. Выполните следующие проверки:

- Надежно ли закрыта пробка топливозаправочной горловины. Незакрытая или плохо закрытая горловина может стать причиной включения сигнализатора. См. Заправка топлива в бак  $\varnothing$  8-51. После нескольких поездок с надежно закрытой пробкой горловины сигнализатор может погаснуть.
- Низкое качество топлива может привести к сбоям в работе двигателя и ухудшению динамики автомобиля. После прогрева двигателя эти признаки неисправности могут исчезнуть. В таких случаях необходимо перейти на топливо другой марки. Прежде чем сигнализатор погаснет, потребуется как минимум один раз полностью сменить топливо в баке на топливо хорошего качества. См. Топливо  $\varnothing$  8-51.

Если сигнализатор продолжает гореть, следует обратиться к дилеру.

#### **Программа контроля токсичности выхлопа и программа проведения технического обслуживания**

При проведении технического осмотра может использоваться диагностическая колодка, к которой подключается аппаратура для контроля токсичности.

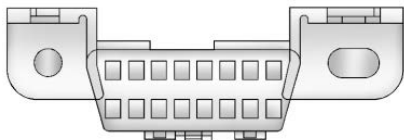

Разъем канала передачи данных расположен под приборной панелью слева от рулевого колеса. Подключение к этой колодке оборудования, не предназначенного для контроля токсичности во время техосмотра или для обслуживания автомобиля, может отразиться на работе автомобиля. См. Дополнительное электрооборудование  $\varnothing$  8-53. За помощью обратитесь к своему дилеру.

Автомобиль может не пройти осмотр, если:

- При работающем двигателе сигнализатор горит постоянно.
- Сигнализатор не загорается при переводе ключа зажигания в положение Service Mode (сервисный режим).
- Основные системы, влияющие на уровень токсичности отработавших газов, протестированы неполностью. В этом случае автомобиль не будет готов к прохождению осмотра. Чтобы подготовить его к осмотру, может потребоваться эксплуатировать его в обычном режиме в течение нескольких дней. Такая ситуация может возникнуть, например, если 12-

вольтовая АКБ была недавно заменена или полностью разряжена, а также если автомобиль недавно обслуживался.

Если автомобиль не готов к прохождению технического осмотра или не сможет его пройти, обратитесь к своему дилеру.

#### **Контрольная лампа тормозной системы**

Тормозная система автомобиля состоит из двух гидравлических контуров. Если один контур не работает, для остановки автомобиля срабатывает оставшийся контур. Для обеспечения нормальных характеристик торможения оба контура должны работать.

Включение сигнализатора указывает на неисправность тормозной системы. Незамедлительно обратитесь за осмотром тормозной системы.



Этот сигнализатор должен загораться на короткое время при запуске двигателя. Если сигнализатор не загорается, его следует отремонтировать, чтобы своевременно получить предупреждение о возможной неисправности системы.

Если сигнализатор загорается и не гаснет, это свидетельствует о наличии неисправности тормозной системы.

**▲ ПРЕДУПРЕЖДЕНИЕ!**

Тормозная система может работать неправильно, если горит сигнализатор тормозной системы. Вождение автомобиля с горящим сигнализатором тормозной системы может привести к аварии. Если сигнализатор горит даже после съезда с дороги и осторожной остановки, необходимо отбуксировать автомобиль для проведения технического обслуживания.

**Сигнализатор стояночного тормоза с электроприводом**



Этот индикатор загорается, когда затянута стояночный тормоз. Если сигнализатор продолжает мигать после того как стояночный тормоз будет отключен или во время движения автомобиля, это свидетельствует о неисправности системы электромеханического стояночного тормоза или другой системы. При этом на дисплей информационного центра водителя также может выводиться сообщение. Если сигнализатор не загорается или продолжает мигать, обратитесь к дилеру.

**Индикатор служебного стояночного тормоза с электроприводом**



При пуске автомобиля этот индикатор должен загораться на короткое время. Если индикатор не загорается, его необходимо отремонтировать, чтобы своевременно получить предупреждение о возможной неисправности системы.

Если этот индикатор горит постоянно, необходимо как можно скорее обратиться на СТО для ремонта. См. информацию об электромеханическом стояночном тормозе с электроприводом ↪ 8-23.

При этом на дисплей информационного центра водителя также может выводиться сообщение.

**Сигнализатор антиблокировочной системы тормозов (ABS)**



На автомобилях с антиблокировочной системой тормозов (ABS) данный сигнализатор кратковременно загорается при запуске двигателя.

Если сигнализатор не загорается, отремонтируйте его, чтобы он был готов сигнализировать о неисправности.

Если лампа ABS включается и горит в процессе движения, нужно как можно быстрее остановиться и выключить зажигание. Включите двигатель снова, чтобы сбросить систему в исходное состояние.

Если эта лампа продолжает гореть при скорости больше 20 км/ч (13 mph), обратитесь к своему дилеру за обслуживанием. При постоянно горящем сигнализаторе может также подаваться звуковой сигнал.

Если сигнализатор обычной тормозной системы не горит, тормоза автомобиля работают, но без антиблокировочной системы.

Если также горит сигнализатор обычной тормозной системы, это означает, что у автомобиля нет антиблокировочной системы и имеется неисправность обычной тормозной системы. См. Контрольная лампа тормозной системы ↪ 4-14.

### Индикатор контроля движения под уклон



Если система контроля движения под уклон предусмотрена комплектацией, ее индикатор горит постоянно, когда система готова к работе. Если сигнализатор мигает, система активна. См. Система контроля движения под уклон (HDC) ⇨ 8-27.

### Световой индикатор системы контроля положения автомобиля относительно дорожной разметки (LKA) (если имеется)



После включения зажигания этот индикатор гаснет и не загорается, если система предупреждения о выходе из занимаемой полосы с активным подруливанием отключена или недоступна.

Если система предупреждения о выходе из занимаемой полосы с активным подруливанием (LKA) включена (в соответствующей комплектации), но не готова к работе, загорается индикатор белого цвета.

Если система предупреждения о выходе из занимаемой полосы с активным подруливанием включена и готова к работе, индикатор подсвечивается зеленым светом. В случае приближения автомобиля к линии разметки система плавно воздействует на рулевое колесо, возвращая автомобиль на прежний курс. Во время активного вмешательства системы в управление автомобилем ее индикатор подсвечивается желтым светом.

Индикатор мигает желтым светом, предупреждая о пересечении разметки и выходе из занимаемой полосы.

Система не будет подруливать или предупреждать о выходе из полосы, если включены указатели поворота в том же направлении, в котором смещается автомобиль, или если система обнаружит ускорение, торможение или активное маневрирование.

См. Система контроля положения автомобиля относительно дорожной разметки (LKA) ⇨ 8-49.

### Сигнализатор об идущем впереди автомобиле



Индикатор (если предусмотрен комплектацией) загорается зеленым цветом при обнаружении впереди другого транспортного средства. См. Система предупреждения о фронтальном столкновении (FCA) ⇨ 8-41.

### Сигнализатор об идущем впереди пешеходе



Если автомобиль оснащен этой системой, при обнаружении по курсу пешехода загорается желтый сигнализатор. См. Система торможения перед пешеходом (FPB) ⇨ 8-45.

**Сигнализатор системы контроля тягового усилия**



Эта лампа ненадолго включается при запуске двигателя. Если она не загорается, доставьте автомобиль дилеру для проведения обслуживания. Если система функционирует нормально, то сигнализатор выключается. Индикатор отключения системы контроля тягового усилия (TCS) горит, если система TCS была отключена в информационном центре водителя. Этот индикатор и индикатор StabiliTrak/ ESC OFF загорается при отключении системы StabiliTrak/ электронной системы динамической стабилизации (ESC).  
 Когда TCS выключена, скорость вращения колес ограничивается во избежание повреждения трансмиссии. Необходимо выбрать соответствующий стиль вождения. См. Система контроля тягового усилия/Электронная система динамической стабилизации ↻ 8-26.

**Индикатор выключенной системы StabiliTrak**



Лампа этого сигнализатора кратковременно загорается при запуске автомобиля. Если она не загорается, доставьте автомобиль дилеру для проведения обслуживания. Этот индикатор загорается при выключении системы StabiliTrak/ электронной системы динамической стабилизации (ESC). Если система StabiliTrak/электронная система динамической стабилизации (ESC) отключена, система контроля тягового усилия (TCS) также отключается. Если системы StabiliTrak/ESC и TCS отключены, они не вмешиваются в управление автомобилем. Включите систему StabiliTrak/электронную систему динамической стабилизации (ESC) и систему StabiliTrak. Индикатор погаснет. См. Система контроля тягового усилия/Электронная система динамической стабилизации ↻ 8-26.

**Контрольная лампа системы контроля тягового усилия (TCS)/ StabiliTrak**



Этот индикатор включается на короткое время при пуске двигателя. Если эта лампа не загорается, доставьте автомобиль своему дилеру для проведения обслуживания. Если система функционирует нормально, сигнализатор выключается. Если индикатор горит постоянно, а не мигает, это указывает на то, что система контроля тягового усилия (TCS) и, возможно, система StabiliTrak/электронная система динамической стабилизации (ESC) отключены. На дисплее информационного центра водителя (DIC) может отобразиться сообщение. Проверьте сообщения на DIC, чтобы определить, какие функции больше не работают и не требует ли автомобиль обслуживания. Если индикатор мигает, это указывает на активное вмешательство системы контроля тягового усилия (TCS) и (или) системы StabiliTrak/электронной системы динамической стабилизации (ESC). См. Система контроля тягового усилия/Электронная система динамической стабилизации ↻ 8-26.

**Сигнализатор давления в шинах**

На автомобилях с системой контроля за давлением в шинах (TPMS) этот сигнализатор кратковременно загорается при запуске двигателя. Он предоставляет информацию о давлении в шинах и TPMS.

**Если сигнализатор горит постоянно**

Это означает, что в одной или нескольких шинах давление значительно ниже нормы. На дисплее информационного центра водителя (DIC) может появляться также сообщение о давлении в шинах. Остановитесь как можно скорее и доведите давление в шинах до значения, указанного на шине и ярлыке с информацией о нагрузке. См. Давление воздуха в шинах ↻ 9-35.

**Если сигнализатор сначала мигает, а потом горит постоянно**

Если сигнализатор мигает примерно одну минуту, а потом горит постоянно, возможно, возникла проблема в TPMS. Если устранить ее не удастся, сигнализатор будет включаться при каждом цикле зажигания. См. Функционирование системы контроля давления воздуха в шинах ↻ 9-37.

**Сигнализатор давления моторного масла****ВНИМАНИЕ!**

Плохое обслуживание моторного масла может стать причиной повреждения автомобиля. Эксплуатация автомобиля с низким уровнем моторного масла также может привести к поломке двигателя. Связанные с этим ремонтные работы не будут являться гарантийным случаем. Проверяйте уровень масла как можно чаще. При необходимости долийте масло, однако если масла достаточно, а давление по-прежнему низкое, следует обратиться на СТО. При замене моторного масла необходимо всегда соблюдать установленную периодичность.



Этот индикатор загорается на короткое время при пуске двигателя. Если он не загорается, то доставьте автомобиль дилеру для проведения обслуживания.

Если сигнализатор загорается и продолжает гореть, это означает, что масло не протекает через двигатель должным образом. В автомобиле может быть недостаточно масла и могут существовать другие проблемы в системе. Обратитесь к своему дилеру.

**Сигнализатор низкого уровня топлива**

Этот индикатор находится рядом с указателем уровня топлива. Он загорается на короткое время при включении зажигания и затем гаснет. Таким образом проверяется его исправность.

Сигнализатор загорается, когда в топливном баке мало топлива. После заправки топливом сигнализатор выключается. Если не погас, то необходимо обратиться на станцию техобслуживания.

**Индикатор охранной сигнализации**

Контрольная лампа противоугонной сигнализации загорается на короткое время при пуске двигателя. Если он не загорается, то доставьте автомобиль дилеру для проведения обслуживания. Если система функционирует нормально, сигнализатор выключается.

Если сигнализатор продолжает гореть и двигатель не запускается, то система защиты от угона может быть неисправна. См. Работа иммобилайзера ↻ 1-15.

**Сигнализатор включенного дальнего света**



Этот сигнализатор загорается при включении фар дальнего света. См. Переключатель дальнего/ ближнего света ⇨ 5-3.

**Сигнализатор задних противотуманных фонарей**



Индикатор горит при включенных задних противотуманных фонарях. См. Противотуманные фары ⇨ 5-5.

**Напоминание о включенных световых приборах**



На автомобилях с сигнализатором напоминания о включенных световых приборах он включается при использовании световых приборов.

**Сигнализатор круиз-контроля**



В автомобилях, оборудованных круиз-контролем, сигнализатор круиз-контроля горит белым светом, когда круиз-контроль настроен и готов к работе, и зеленым светом, когда круиз-контроль настроен и активен. Сигнализатор гаснет при отключении системы круиз-контроля. См. Круиз-контроль ⇨ 8-28.

**Индикатор системы адаптивного круиз-контроля (если имеется)**



Индикатор горит белым светом, если система адаптивного круиз-контроля (доступна не во всех комплектациях) включена и готова к работе, или зеленым, когда система настроена и работает.



## ИНФОРМАЦИОННЫЕ ДИСПЛЕИ

### Информационный центр водителя (DIC)

Сообщения информационного центра водителя отображаются на расположенном по центру в комбинации приборов дисплее в информационном приложении. См. Комбинация приборов ⇨ 4-8. На этом дисплее отображается состояние различных систем автомобиля.



△ или ▽: Нажмите эту клавишу для перемещения по элементам меню вверх или вниз.

◀ или ▶ : Нажмите для переключения между зонами интерактивного дисплея комбинации приборов.

✓ : Нажмите эту клавишу, чтобы открыть меню или выбрать пункт меню. В некоторых окнах удержание клавиши позволяет сбросить значение параметра.

### Настройки информационных страниц

Включить отображение отдельных информационных страниц на дисплее информационного центра водителя можно в меню Настройки.

1. Для перемещения по списку пунктов приложения Настройки используйте кнопки ◀ и ▶.

2. Кнопками △ и ▽ выберите Настройки информационной страницы и нажмите ✓.

3. Для перемещения по списку доступных информационных страниц используйте клавиши △ и ▽.

4. Установите курсор на интересующий вас пункт и нажмите ✓, чтобы выбрать его или отменить выбор. Напротив выбранного пункта отображается галочка.

### Информационные страницы

Ниже приводится полный список информационных страниц, которые могут отображаться на дисплее информационного центра водителя (DIC). Некоторые из них могут быть недоступны на отдельных модификациях автомобиля. Некоторые страницы могут не отображаться по умолчанию, однако вы можете включить их в разделе Настройки. См. пункт «Настройки информационных страниц» выше в этом разделе.

**Скорость** : Отображает скорость движения автомобиля в километрах в час (км/ч) или в милях в час (миль/ч). Если предусмотрено

конфигурацией, нажатие ✓ позволяет открыть меню и выбрать отображение знаков ограничения скорости. Если ограничение скорости не обнаружено или система недоступна, вместо знака ограничения отображается “-”.

**Пробег 1 или Пробег 2** : Отображает пробег в километрах (км) или милях (миль) с момента последнего сброса показаний счетчика текущего пробега. Если предусмотрено комплектацией, отображается средняя экономия топлива после последнего сброса. Это значение отражает лишь приблизительный средний расход топлива, который автомобиль демонстрирует в момент времени, оно может изменяться в различных условиях вождения. Средняя экономия топлива может отображаться в милях на галлон, км/л или л/100 км.

Если предусмотрено комплектацией, отображается средняя скорость после последнего сброса. Это значение отражает лишь приблизительную среднюю скорость автомобиля и может изменяться в различных условиях вождения. Средняя скорость может отображаться в милях/ч или км/ч.

Нажмите ✓, пока активно это окно, чтобы вывести окно подтверждения сброса всех значений на ноль. Кнопками ◀ и ▶ выберите Да или Нет и нажмите ✓.

**Информация о топливе или запас хода :** На этой странице отображается примерный запас хода до следующей заправки. При низком уровне топлива на дисплее отображается надпись «LOW» (низкий). Приблизительное расстояние, которое можно проехать на имеющемся топливе, вычисляется по среднему расходу топлива за последний период и объему топлива, оставшемуся в топливном баке. Если предусмотрено, также может отображаться текущая экономия топлива.

**Ресурс масла :** Отображается расчетное время замены масла. Если на дисплее отображается сообщение OIL LIFE 99%, это означает, что ресурс моторного масла составляет 99%.

Когда срок службы масла подходит к концу, на дисплее появляется сообщение "Change Engine Oil Soon" ("Скоро потребуется замена моторного масла"). Следует как можно скорее заменить масло. См. Моторное масло ⇨ 9-6. Кроме системы мониторинга срока службы моторного масла, рекомендуется проведение дополнительных работ по обслуживанию. См. буклет "План технического обслуживания".

После каждой замены масла необходимо выполнять сброс значения на дисплее. Сброс не происходит автоматически. Следите за тем, чтобы не сбросить значение ресурса масла на дисплее не в тот момент,

когда масло действительно заменялось. Точное восстановление данных невозможно до следующей замены масла. Чтобы обнулить счетчик срока службы моторного масла, нажмите ✓, пока отображается это окно, и подтвердите сброс в окне подтверждения. Кнопками ◀ и ▶ выберите Да или Нет и нажмите ✓. См. Система контроля срока службы моторного масла ⇨ 9-8.

**Давление в шинах :** На этой странице отображается примерное давление воздуха в шинах всех четырех колес. Давление воздуха в шинах отображается на дисплее в килопаскалях (кПа) или в фунтах на квадратный дюйм (фунт/кв. дюйм). Если давление в шине какого-то колеса ниже допустимого, оно будет отображаться желтым цветом. См. Система контроля давления воздуха в шинах ⇨ 9-36 и Функционирование системы контроля давления воздуха в шинах ⇨ 9-37.

**Ресурс воздушного фильтра :** Отображается расчетный ресурс воздушного фильтра. Если указано, что ресурс воздушного фильтра составляет 75%, это означает, что 75% ресурса фильтра не выработано.

После замены воздушного фильтра необходимо сбросить показания счетчика его ресурса. Чтобы выполнить сброс, выведите счетчик на дисплей и нажмите ✓.

**Режим экономии топлива :** Данные о мгновенном расходе топлива отображаются в виде числового значения и шкалы. Над шкалой отображается средний расход топлива для последней пройденной выбранной дистанции. Под шкалой отображается минимальный средний расход топлива для выбранной дистанции. Выбранная дистанция отображается в верхней части окна в виде надписи «Последние xxx миль/км».

Нажмите ✓, чтобы выбрать дистанцию или сбросить данные о минимальном среднем расходе топлива. Выберите необходимую дистанцию с помощью клавиш ▲ и ▼ и нажмите ✓. Нажмите ▲ или ▼, чтобы выбрать команду «Сброс значения минимального расхода». Нажмите ✓, чтобы сбросить значение минимального расхода. После сброса в поле минимального расхода топлива будет отображаться «-,» , пока пробег не превысит выбранную дистанцию. Отображаемая на этой странице информация позволяет отслеживать, как манера управления автомобилем влияет на средний расход топлива, и насколько текущий расход выше минимального на выбранной дистанции.

**Средняя скорость :** Отображается средняя скорость движения автомобиля в километрах в час (км/ч) или в милях в час (миль/ч). Среднее значение рассчитывается на основании данных о скорости

автомобиля в разные временные промежутки с момента последнего сброса показаний. Чтобы сбросить значение средней скорости, нажмите ✓, пока активно это окно; появится окно подтверждения, выберите Да или Нет и нажмите ✓.

**Таймер** : Это окно можно использовать в качестве таймера. Чтобы запустить таймер, нажмите ✓ для перехода в соответствующее меню, когда активно это окно. Кнопками ▾ и ▴ выберите Запустить таймер или Сброс. Нажмите ✓. Чтобы остановить таймер, выведите его на дисплей и нажмите ✓. Дисплей будет показывать время, прошедшее с момента последнего обнуления таймера.

**Настройки дистанции/интервала следования** : Если предусмотрено, на этой странице отображается текущее значение временной дистанции до автомобиля впереди. Если включен адаптивный круизконтроль (ACC), здесь отображается страница настройки дистанции. На этой странице отображается заданная дистанция до движущегося впереди транспортного средства и индикатор наличия транспортного средства по курсу движения.

**Помощь водителю** : Если предусмотрено комплектацией, отображается информация системы удержания полосы движения (LKA), системы предупреждения о выходе из полосы движения (LDW) и системы предупреждения о фронтальном столкновении (FCA).

**Напряжение аккумулятора** : Отображается текущее напряжение аккумуляторной батареи (не во всех модификациях). Изменение напряжения АКБ во время движения автомобиля является нормальным. См. Лампа системы зарядки ⚡ 4-12. Если в системе зарядки аккумуляторной батареи возникает проблема, в информационном центре водителя появляется соответствующее сообщение.

**Температура охлаждающей жидкости** : Отображается температура охлаждающей жидкости по шкале Цельсия (°C) или Фаренгейта (°F).

**Кривая экономии топлива** : Отображается диаграмма средней экономии топлива за последние 50 км (30 миль). Каждый столбик соответствует интервалу примерно в 5 км (3 мили). Во время движения столбики смещаются, так что крайний правый всегда соответствует последнему интервалу. Чтобы удалить данные диаграммы, нажмите ✓, когда отображается эта диаграмма, и перейдите в соответствующее меню. Выберите Да или Нет и нажмите ✓.

**Давление масла** : Давление масла отображается на дисплее в килопаскалях (кПа) или в фунтах на квадратный дюйм (фунт/кв. дюйм). Давление масла может изменяться в зависимости от его вязкости, оборотов двигателя и температуры воздуха

за бортом. На некоторых моделях масляный насос регулирует давление в системе смазки по необходимости. Давление может быстро изменяться в зависимости от оборотов двигателя или нагрузки. Такое поведение является нормальным. Если сигнализатор давления масла или сообщение на дисплее указывают на то, что давление масла находится за пределами нормального рабочего диапазона, необходимо как можно скорее проверить масло.

## ИНФОРМАЦИОННЫЕ СООБЩЕНИЯ АВТОМОБИЛЯ

Сообщения, отображающиеся на DIC, указывают состояние автомобиля или какие-либо действия, необходимые для исправления ситуации. Могут поочередно отображаться несколько сообщений.

Если сообщение не требует немедленного совершения каких-либо действий водителем, его можно подтвердить и убрать с экрана, нажав . Сообщения, требующие немедленных действий, не удаляются, пока это действие не будет выполнено. Ко всем сообщениям следует относиться серьезно. Помните, что удаление сообщений не устраняет проблему. При появлении сообщения «SERVICE» (требуется обслуживание) следует обратиться к дилеру.

Следуйте инструкциям в сообщениях. Высвечиваемые сообщения могут относиться к одной из следующих областей:

- Сообщения о необходимости обслуживания автомобиля
- Уровни жидкостей
- Защита автомобиля
- Тормозные механизмы
- Рулевое управление
- Системы регулировки плавности хода
- Системы помощи водителю
- Круиз-контроль
- Освещение и замена ламп
- Системы очистки/омыва стекла
- Двери и окна
- Ремни безопасности

- Системы подушек безопасности
- Двигатель и коробка передач
- Давление в шинах
- Аккумуляторная батарея

## СОХРАНЕНИЕ ИНДИВИДУАЛЬНЫХ НАСТРОЕК

Ниже описывается, какие параметры владелец автомобиля может настроить в соответствии со своими предпочтениями. На некоторых модификациях отдельные параметры могут быть недоступны.

Сведения о разделах «Система», «Приложения» и «Персональные настройки» см. в разделе «Параметры» руководства пользователя информационно-развлекательной системы. Чтобы открыть меню сохранения индивидуальных настроек:

1. Нажмите значок Настройки на домашней странице меню информационно-развлекательной системы.
2. Нажмите Автомобиль, чтобы открыть список доступных параметров.
3. Выберите необходимый элемент, нажав на него.
4. Нажмите , чтобы перейти на верхний уровень меню Настройки. Меню может состоять из следующих элементов:

### **Air Conditioner and Air Quality** (Система кондиционирования воздуха и качество воздуха)

При выборе этой команды на дисплее могут отображаться следующие параметры:

- Remote Start Heated Seat (Автоматическое включение подогрева сидений при дистанционном пуске двигателя)

- Remote Start Cooled Seat (Автоматическое включение охлаждения сидений при дистанционном пуске двигателя)
- Automatic Defog (Автоматический подогрев стекол)
- Ionizer Control (Управление ионизатором)
- Авторегулировка скорости вентилятора
- Rear Defog Auto Startup (Автоматическое включение подогрева заднего стекла)

### **Remote Start Heated Seat (Автоматическое включение подогрева сидений при дистанционном пуске двигателя)**

Этот параметр позволяет настроить автоматическое включение подогрева сидений в холодную погоду при использовании функции дистанционного пуска.

### **Remote Start Cooled Seat (Автоматическое включение охлаждения сидений при дистанционном пуске двигателя)**

Этот параметр позволяет настроить автоматическое включение охлаждения сидений в жаркую погоду при использовании функции дистанционного пуска.

### **Automatic Defog (Автоматический подогрев стекол)**

Этот параметр позволяет настроить автоматическое включение подогрева переднего стекла при высокой влажности воздуха в салоне автомобиля.

### **Ionizer Control (Управление ионизатором)**

Этот параметр позволяет включить ионизатор системы кондиционирования воздуха, чтобы удалить неприятные запахи или очистить воздух в салоне автомобиля.

### **Авторегулировка скорости вентилятора**

Эта настройка задает величину воздушного потока, когда для вентилятора климат-контроля выбрана настройка Авто.

### **Rear Defog Auto Startup (Автоматическое включение подогрева заднего стекла)**

Этот параметр позволяет настроить автоматическое включение подогрева стекла при пуске двигателя.

### **Comfortness and Convenience (Комфорт и удобство)**

При выборе этой команды на дисплее могут отобразиться следующие параметры:

- Auto Rear Wipe (Автоматическое включение заднего стеклоочистителя)

- Rain Sense (Датчик дождя)
- Rear Seat Child Reminder (Напоминание о ребенке на заднем сиденье)

### **Auto Rear Wipe (Автоматическое включение заднего стеклоочистителя)**

Этот параметр позволяет настроить автоматическое включение заднего стеклоочистителя при включении передачи заднего хода, если при этом включены передние стеклоочистители.

### **Rain Sense (Датчик дождя)**

Этот параметр позволяет настроить автоматическое включение переднего стеклоочистителя в дождь.

### **Rear Seat Child Reminder (Напоминание о ребенке на заднем сиденье)**

Этот параметр позволяет настроить напоминание о забытом на заднем сиденье ребенке или багаже при выходе из автомобиля. Напоминание срабатывает только после открывания задней двери.

### **Light and Lock (Освещение и блокировка)**

При выборе этой команды на дисплее могут отобразиться следующие параметры:

- Last Door Closed Locking (Блокировка замков после закрывания последней двери)

- Prevent Opening Door Anti-Lock (Защита от блокировки замка открытой двери)
- Световой сигнал для поиска а/м
- Auto Unlock (Авторазблокировка замков)
- Освещение после выхода из автомобиля

#### **Last Door Closed Locking (Блокировка замков после закрывания последней двери)**

Этот параметр позволяет настроить автоматическую блокировку замков всех дверей после закрывания последней двери. Этот параметр может отображаться, если отключен параметр «Защита от блокировки замка открытой двери».

#### **Prevent Opening Door Anti-Lock (Защита от блокировки замка открытой двери)**

Если данная функция включена, замок двери водителя не будет автоматически блокироваться, когда дверь открыта.

#### **Световой сигнал для поиска а/м**

В этом окне можно включить или отключить подтверждение нажатия на радиобрелоке кнопки разблокировки замков миганием фар.

#### **Auto Unlock (Авторазблокировка замков)**

В этом окне можно выбрать, замки каких дверей будут автоматически разблокироваться при переводе рычага селектора в положение «Р».

#### **Освещение после выхода из автомобиля**

В этом окне можно задать длительность задержки отключения света фар после выключения зажигания и выхода из автомобиля.

#### **Remote Control Key (Радиобрелок дистанционного управления)**

При выборе этой команды на дисплее могут отобразиться следующие параметры:

- Remote In Vehicle Reminder (Напоминание об оставленном в салоне радиобрелоке)
- Дистанционное управление окнами
- Remote Unlock Lighting Feedback (Подтверждение дистанционной разблокировки замков включением световых приборов)
- Walk Away Locking (Автоблокировка замков при выходе)
- Passive Unlocking (Пассивная разблокировка замков)
- Selective Unlocking (Выборочная разблокировка замков)
- Remote Locking Feedback (Подтверждение дистанционной блокировки)

#### **Remote In Vehicle Reminder (Напоминание об оставленном в салоне радиобрелоке)**

Этот параметр позволяет настроить напоминание о забытом в салоне ключе.

#### **Дистанционное управление окнами**

В этом окне можно настроить открывание окон с помощью радиобрелока.

#### **Remote Unlock Lighting Feedback (Подтверждение дистанционной разблокировки замков включением световых приборов)**

В этом окне можно настроить подтверждение миганием фар разблокировки замков с помощью радиобрелока.

#### **Walk Away Locking (Автоблокировка замков при выходе)**

Этот параметр позволяет включить или отключить автоматическую блокировку замков дверей при покидании автомобиля.

#### **Passive Unlocking (Пассивная разблокировка замков)**

В этом окне можно настроить, будут ли с помощью ручки двери разблокироваться замки всех дверей или только двери водителя.

#### **Selective Unlocking (Выборочная разблокировка замков)**

В этом окне можно настроить, будет ли радиобрелок разблокировать замки всех дверей или только двери водителя.

### **Remote Locking Feedback (Подтверждение дистанционной блокировки)**

Этот параметр позволяет настроить, будет ли выдаваться подтверждение блокировки замков с помощью радиобрелока.

### **Системы предупреждения об опасности**

При выборе этой команды на дисплее могут отобразиться следующие параметры:

- Сигнал начала движения
- Предупр. о поперечн. движении сзади
- Предупреждение о смене полосы движения
- Предотвращение фронт. столкновений
- Front PCM Response Type (Реакция PCM)

### **Сигнал начала движения**

Этот параметр позволяет настроить напоминание о необходимости возобновить движение, если стоящее впереди транспортное средство тронулось с места. Если выбрать «Выкл», автомобиль будет возобновлять движение автоматически.

### **Предупр. о поперечн. движении сзади**

Этот параметр позволяет настроить уведомление о движущихся пересекающимся курсом транспортных средствах позади вашего автомобиля при начале движения задним ходом.

### **Предупреждение о смене полосы движения**

Этот параметр позволяет включить или отключить систему контроля мертвых зон при перестроении.

### **Предотвращение фронт. столкновений**

Этот параметр используется для настройки системы предотвращения фронтальных столкновений.

### **Front PCM Response Type (Реакция PCM)**

Этот параметр позволяет настроить реакцию переднего PCM.

### **Restore Factory Settings (Восстановление заводских настроек)**

Этот параметр позволяет восстановить заводские настройки.

# 5

## ОСВЕЩЕНИЕ

- 
- НАРУЖНОЕ ОСВЕЩЕНИЕ ..... 5-2
  - ОСВЕЩЕНИЕ САЛОНА .....5-6
  - ОСОБЕННОСТИ СИСТЕМЫ ОСВЕЩЕНИЯ .. 5-7
  - ПРИМЕЧАНИЕ .....5-9



## НАРУЖНОЕ ОСВЕЩЕНИЕ

### Органы управления наружными световыми приборами



Выключатель наружного освещения расположен на приборной панели слева от рулевой колонки. Он имеет четыре положения.

: Выключает наружные световые приборы и деактивирует режим AUTO. Поверните ручку переключателя в положение еще раз, чтобы снова включить режим AUTO.

**AUTO** : Автоматическое включение выключение наружного освещения в зависимости от естественной освещенности снаружи.

: Включает стояночные огни, включая все лампы, за исключением фар.

: Включает фары вместе со стояночными огнями и подсветкой приборной панели.

### Система IntelliBeam

Если автомобиль оснащен этой системой, с ее помощью включаются-выключаются головные фары дальнего света в зависимости от обстановки на дороге.

Головные фары дальнего света включаются системой, когда темно, а дорога пустует.



Когда система IntelliBeam работает, на приборной панели светится индикатор.

### Активация и включение системы IntelliBeam

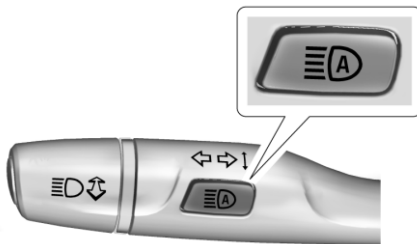

Чтобы в темное время суток включить систему IntelliBeam, нажмите на подрулевом переключателе указателей поворота, при этом переключатель управления внешними световыми приборами должен быть переведен в режим AUTO или .

### Езда с системой IntelliBeam





Дальний свет включается системой только на скорости свыше 40 км/ч (25 миль в час).

Когда фары дальнего света включены, на приборной панели высвечивается голубой индикатор дальнего света.

Система автоматически контролируется датчиком, расположенным у верхней кромки посередине ветрового стекла. Для обеспечения работоспособности системы следите за тем, чтобы в этой части ветрового стекла не было мусора.

Головные фары дальнего света остаются включенными в режиме автоматического управления до тех пор, пока не произойдет любое из перечисленных далее событий:

- Система распознаёт свет головных фар приближающегося встречного автомобиля.
- Система распознаёт свет задних фонарей идущего впереди автомобиля.
- Снаружи становится светло настолько, что дальний свет больше не нужен.
- Скорость автомобиля падает ниже 20 км/ч (12 миль в час).

- Система IntelliBeam деактивируется с помощью кнопки на рычаге переключения указателей поворота. В этом случае, чтобы снова включить систему IntelliBeam, нажмите  на подрулевом переключателе указателей поворота, при этом переключатель управления внешними световыми приборами должен быть переведен в режим AUTO или . О повторном включении системы IntelliBeam оповещает световой индикатор на приборной панели. См. Переключатель дальнего/ ближнего света  5-3 и Поддача кратковременных сигналов дальним светом фар  5-3.

Автоматическое отключение дальнего света может не сработать, если системе не удастся распознать свет другого автомобиля по любой из перечисленных ниже причин:

- У другого автомобиля отсутствуют или повреждены приборы освещения, их свет не виден из-за препятствия или не распознан по иным причинам.
- Осветительные приборы другого автомобиля покрыты грязью, снегом и (или) дорожными брызгами.
- Приборы освещения другого автомобиля не распознаются из-за густого выхлопа, дыма, тумана, снега, дорожных брызг, измороси или любых распыленных в воздухе веществ.
- Ветровое стекло автомобиля покрыто грязью или трещинами, либо датчик света перекрыт чем-то посторонним.

- Автомобиль перегружен так, что его передок обращен вверх вместе с датчиком света, которому поэтому не удастся обнаружить свет головных фар или задних фонарей.

- Автомобиль движется по извилистой или холмистой дороге.
- В любой из перечисленных ситуаций систему IntelliBeam имеет смысл отключить.

#### Переключатель дальнего/ближнего света

Чтобы включить дальний свет, нажмите рычаг указателя поворота от себя и отпустите. Чтобы вновь включить ближний свет, нажмите на этот рычаг снова или потяните его к себе и отпустите.



При включении фар дальнего света включается соответствующий световой индикатор на приборном щитке.

#### Поддача кратковременных сигналов дальним светом фар

Функция подачи кратковременных сигналов дальним светом фар работает как с включенным, так и с отключенным ближним светом или фар, включаемых при езде в светлое время суток (DRL). Чтобы помигать дальним светом, потяните рычаг указателя поворота к себе и сразу отпустите.

#### Лампы дневного света фар

В дневное время фары дневного света позволяют водителям других автомобилей легко заметить спереди ваш автомобиль.

Дневные ходовые огни включаются в светлое время суток при соблюдении следующих условий:

- Зажигание включено.
- Переключение наружного освещения работает в режиме AUTO.
- Автомобиль не припаркован.
- Сигнал датчика внешнего освещения указывает, что на улице день.

Если включены фары дневного света, то задние фонари, боковые габаритные огни, подсветка приборной панели и другие огни отключаются. Подсветка комбинации приборов сохраняется.

Фары дневного света выключаются при переводе головных фар в режим  или выключении зажигания.

При необходимости следует включать стандартную систему фар.

#### Автоматическая система управления фарами

Если переключатель управления внешними световыми приборами установлен в положение AUTO (автоматический режим) и за бортом достаточно темно, автоматически включится ближний свет фар.

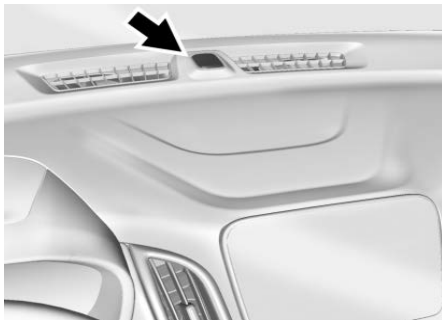

На верхней части панели приборов установлен датчик освещенности. Не накрывайте датчик, в противном случае фары будут включаться даже тогда, когда это не требуется.



Система также может включить фары при движении по закрытой парковке или в туннеле.

В условиях достаточного освещения фары гаснут или переключаются в режим дневного света.

Автоматическое управление внешними световыми приборами отключается при переводе переключателя в положение , а также при выключении зажигания.

#### Включение освещения со стеклоочистителями

Если включить очистители лобового стекла при дневном свете с запущенным двигателем при условии, что переключатель управления внешними световыми приборами установлен в положение AUTO, то включатся фары, стояночные огни и другое наружное освещение. Время включения освещения зависит от скорости работы стеклоочистителей. Когда стеклоочистители не работают, освещение выключается.

Поверните переключатель наружного освещения в положение  или  чтобы отключить эту функцию.

#### Корректор фар



#### Выравнивание света фар вручную

Если автомобиль оснащен функцией выравнивания света фар вручную, колесико регулировки находится рядом с переключателем наружного освещения. Корректор позволяет регулировать угол наклона светового пучка в зависимости от загрузки автомобиля.

При выравнивании света головных фар необходимо включить фары ближнего света.

: Отрегулируйте фары поворотом ручки.

Правильно отрегулированный свет головных фар позволяет избежать ослепления других водителей.

- Заняты передние сиденья = 0.
- Заняты все сиденья = 1.
- Заняты все сиденья и загружен багажный отсек = 2.
- Занято сиденье водителя и загружен багажный отсек = 3.

**Аварийная световая сигнализация**

▲ : Нажмите ее, чтобы передние и задние указатели поворота включались и выключались. Этот сигнал предупреждает других участников движения о том, что у вас появилась проблема. Нажмите ▲ снова, чтобы выключить световую сигнализацию.

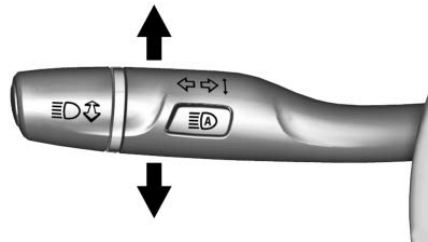
**Сигналы поворота и смены полосы движения**

Для включения сигнала поворота полностью передвиньте рычаг вниз или вверх. В комбинации приборов будет мигать стрелка, указывающая направление поворота или изменения полосы движения. Поднимите или опустите рычаг, пока не замигает стрелка, указывающая на смену полосы. Удерживайте ее в таком положении, пока перестроение не будет завершено. Если рычаг на короткое время перевести в положение смены полосы, стрелка мигнет три раза. При отпускании рычага он возвращается в исходное положение. Если после сигнала поворота или выезда из полосы стрелка быстро мигает или не включается, это может указывать на то, что перегорела лампа.

Перегоревшие лампы необходимо заменить на новые. Если лампа не перегорела, проверьте предохранитель. См. Блок предохранителей в приборной панели ↗ 9-29.

**Противотуманные фары**

**Задние противотуманные фонари**  
 ⚡ Нажмите, чтобы включить или выключить. Загорится лампа индикатора в комбинации приборов, указывая, что противотуманные фары включены. В некоторых районах требуется вместе с противотуманными фарами включать обычные фары.

## ОСВЕЩЕНИЕ САЛОНА

### Управление подсветкой приборной панели



Яркость экрана дисплея в комбинации приборов, дисплея информационно-развлекательной системы и органов управления ею, органов управления на рулевом колесе и остальных оснащенных подсветкой приборов, а также индикаторов состояния различных функций, можно отрегулировать. Для регулировки яркости предусмотрена ручка, расположенная на приборной панели возле рулевой колонки. Поверните ручку по часовой стрелке или против часовой стрелки для повышения яркости или затемнения ламп.

### Освещение при посадке и высадке



Подсветка при посадке и высадке включается, когда открывается любая дверь и индикатор  OFF выключен. См. Потолочные плафоны ↗ 5-6.

### Потолочные плафоны



Кнопки управления потолочными плафонами расположены на верхней консоли.

Используйте следующие клавиши для управления:

 **OFF:** Выключение потолочных плафонов, когда открыта любая из дверей. Когда потолочные плафоны заблокированы, встроенный в кнопку индикатор светится. Блокировка отключается нажатием на  OFF, при этом световой индикатор гаснет. Когда открывается любая из дверей, потолочные плафоны включаются.

 **ON/OFF :** Включение потолочных плафонов вручную.

### Лампы для чтения

Плафоны для чтения находятся на верхней консоли и над дверями для задних пассажиров. Они включаются при открытии любой двери.



### Передние плафоны для чтения

Кнопки управления передними плафонами для чтения расположены на верхней консоли. Чтобы включить или выключить передние плафоны для чтения, нажмите на них.

## ОСОБЕННОСТИ СИСТЕМЫ ОСВЕЩЕНИЯ

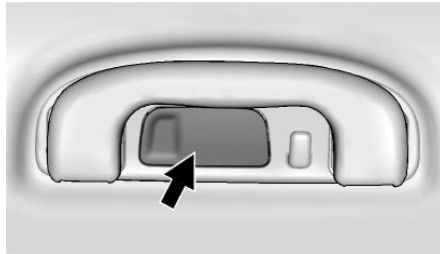

### Задние плафоны для чтения

Чтобы включить или выключить плафоны для чтения на задних пассажирских местах, нажмите на них.

### Включение освещения при посадке в автомобиль

При нажатии  на брелоке дистанционного бесключевого входа (RKE) в ночное время или в местах с пониженной освещенностью на короткое время включаются некоторые наружные световые приборы и освещение салона. Когда открывается дверь, загорается освещение салона. Плафоны подсветки продолжают гореть в течение примерно 20 секунд. После того как все двери будут закрыты или ключ зажигания будет повернут во включенное положение, подсветка медленно гаснет.

Эту функцию можно изменить. См. "Огни обнаружения автомобиля" в Сохранение индивидуальных настроек  4-23.

### Освещение при выходе

Отдельные приборы наружного и внутреннего освещения включаются, если ночью или при слабом освещении открыть дверь водителя после выключения зажигания. Потолочный плафон загорается после выключения зажигания. Наружное освещение и плафоны освещения салона останутся включенными в течение некоторого времени, а затем автоматически погаснут.

Наружные лампы отключаются сразу же после перевода ручки управления наружными световыми приборами в положение «off» (выкл).

Эту функцию можно изменить. См. Сохранение индивидуальных настроек  4-23.

### Управление нагрузкой аккумулятора

Автомобиль оснащен системой управления электропитанием (EPM), которая оценивает температуру и уровень зарядки аккумулятора. Затем она регулирует напряжение для достижения наилучшей производительности и увеличения срока службы аккумулятора.

Когда аккумулятор разряжен, напряжение немного повышается для быстрого восстановления заряда аккумулятора. Когда аккумулятор заряжен, напряжение снижается во избежание чрезмерной зарядки аккумулятора. Если на информационном центре водителя (DIC) имеется вольтметр или экран напряжения, вы можете наблюдать, как растет или падает напряжение. Это нормально. В случае проблемы появляется предупреждение. Аккумулятор может разрядиться на холостом ходу в случае очень большой электрической нагрузки. Это относится ко всем автомобилям. Это связано с тем, что генератор (синхронный генератор переменного тока) на холостом ходу возвращает недостаточно быстро и не обеспечивает мощность, достаточную для питания больших электрических нагрузок.

Высокая электрическая нагрузка возникает при одновременном включении нескольких из следующих устройств: фары, дальний свет, задний стеклообогреватель, высокая скорость вентилятора климат-контроля, обогрев сидений, вентиляторы охлаждения двигателя, устройства питания прицепа, а также потребители питания, подключенные через вспомогательные розетки.

Система EPM предотвращает чрезмерную разрядку аккумулятора. Это происходит с помощью уравнивания выходной мощности генератора и потребностей автомобиля в электропитании. При необходимости она может увеличить частоту вращения двигателя на холостых оборотах для генерирования дополнительной мощности. Она может временно отключить от электропитания вспомогательные устройства.

Обычно эти действия осуществляются поэтапно и незаметно. В редких случаях при самом высоком уровне корректирующих действий водитель может их заметить. В этом случае на дисплей информационного центра водителя может быть выведено сообщение, при этом рекомендуется максимально снизить электрическую нагрузку на систему.

### **Защита от разряда аккумуляторной батареи**

Эта функция выключает освещение салона, если оно горит более 10 минут при выключенном зажигании. Это помогает предотвратить излишнюю разрядку аккумуляторной батареи.

### **Система сбережения заряда аккумулятора при работе наружных световых приборов**

Если стояночные огни или фары были оставлены гореть вручную, наружные световые приборы выключатся примерно через 10 минут после перевода зажигания в выключенное положение. Это обеспечивает защиту от полной разрядки аккумулятора. Чтобы запустить 10-минутный таймер заново, поверните выключатель наружных световых приборов в выключенное положение и затем снова в положение стояночных огней или передних фар.

Чтобы световые приборы оставались включенными более 10 минут, переключатель зажигания должен быть установлен в положение "включено" или с ACC/ACCESORY.







# 6

## ИНФОРМАЦИОННО- РАЗВЛЕКАТЕЛЬНАЯ СИСТЕМА

---

- ВВЕДЕНИЕ ..... 6-2
- РАДИОПРИЕМНИК ..... 6-5
- АУДИОПЛЕЕРЫ ..... 6-7
- ТЕЛЕФОН ..... 6-10
- НАСТРОЙКИ ..... 6-14
- ПРИМЕЧАНИЕ ..... 6-16

## ВВЕДЕНИЕ

### Обзор

Прочитайте описание, приведенное на следующих страницах, чтобы ознакомиться с основными функциями информационно-развлекательной системы.

#### ПРЕДУПРЕЖДЕНИЕ!

Отвлекаясь надолго или слишком часто от дороги на какую-либо функцию информационно-развлекательной системы, вы можете спровоцировать аварию. Это чревато нанесением травмы как вам, так и окружающим, вплоть до летального исхода. Не отвлекайтесь на длительное время на информационно-развлекательную систему во время управления автомобилем.

Сосредоточьтесь на управлении автомобилем, не отвлекаясь слишком часто на экраны дисплеев. По возможности пользуйтесь голосовыми командами.

Прежде чем приступить к эксплуатации:

- Ознакомьтесь с работой информационно-развлекательной системы, ее дисплеем и органами управления на центральной консоли и рулевом колесе.
- Настройте аудиосистему, предварительно установив любимые станции, задав тембр и отрегулировав динамики.

В данном руководстве описываются все опции и функции информационно-развлекательной системы. В разных странах автомобили продаются в разных конфигурациях, поэтому отдельные инструкции, функции и меню дисплея могут быть неактуальны для вашей конфигурации.

## Информационно-развлекательная система

Информационно-развлекательной системой можно управлять с помощью дисплея, панели на центральной консоли или блока клавиш на рулевом колесе.

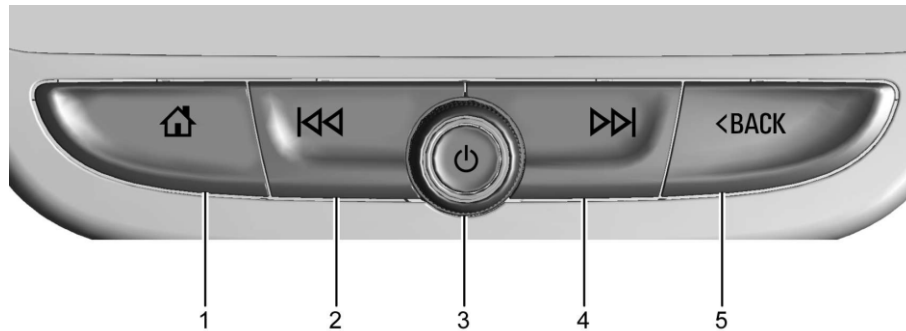

1. (домашняя страница)
  - Нажмите, чтобы перейти на домашнюю страницу.
2.
  - Радиоприемник: Нажатием выполняется переход на предыдущую станцию.
  - USB/Bluetooth. Нажмите, чтобы вернуться к началу текущей или предыдущей композиции (устройство должно поддерживать эту функцию). Нажмите и удерживайте для быстрой перемотки композиции назад.
3. (Питание)
  - Нажмите на кнопку, чтобы включить систему.

- Нажмите и удерживайте, чтобы выключить систему.
  - Нажатием выключается/включается звук включенной системы.
  - Поворотом понижается или повышается громкость.
4.
    - Радиоприемник: Нажатием выполняется переход на следующую станцию.
    - USB/Bluetooth. Нажмите, чтобы перейти к следующей композиции (устройство должно поддерживать эту функцию). Нажмите и удерживайте для быстрой перемотки дорожки вперед.

## 5. BACK

- При нахождении в меню нажмите для возврата к предыдущему экрану.

## Органы управления на рулевом колесе

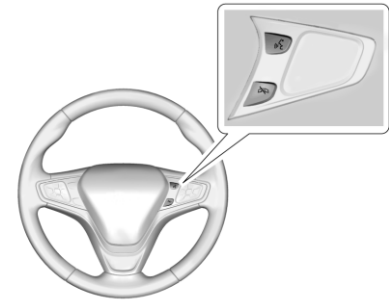

Управление некоторыми функциями аудиосистемы может осуществляться с рулевого колеса, если на нем предусмотрены соответствующие органы управления.

**☎ (вызов)** : Нажмите, чтобы ответить на входящий звонок.

**🔇 (завершить вызов/выключить звук)** : Нажмите для отказа от приема входящего вызова или для завершения текущего разговора. Нажмите, чтобы отключить или включить звук информационно-развлекательной системы, когда вы не говорите по телефону.

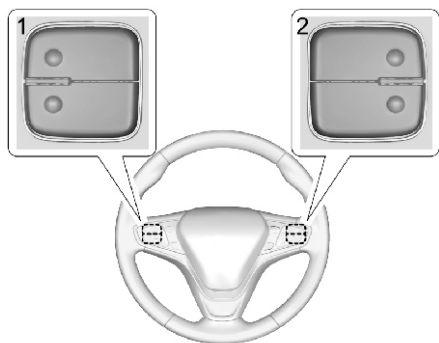

Переключатели пунктов избранного и громкости находятся на задней стороне рулевого колеса.

1. **Избранное:** Во время прослушивания радио нажатие этих клавиш позволяет перейти к следующей или предыдущей радиостанции. Во время прослушивания композиций с внешнего источника нажатие этих клавиш позволяет перейти к следующей или предыдущей композиции, а нажатие и удержание — быстро перемотать композицию вперед или назад (данная функция должна поддерживаться подключенным внешним устройством).

2. **Громкость:** Нажмите для уменьшения или увеличения громкости звука.

## Использование системы

### Домашняя страница

Информационно-развлекательная система оснащена сенсорным дисплеем, распознающим такие жесты, как прикосновения, смахивания и перетаскивания.

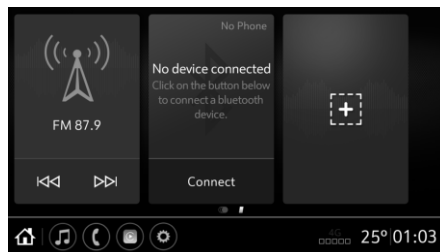

Нажмите кнопку  на центральной консоли, чтобы перейти на домашнюю страницу. Домашняя страница имеет два представления: карточки и значки приложений. Смахните страницу влево или вправо, чтобы переключиться на удобный вам вид.

Чтобы перейти на страницу с необходимой вам функцией, нажмите соответствующую карточку или значок приложения на главной странице. На странице карточек нажмите кнопку +, чтобы добавить карточку приложения.

Если вы хотите изменить порядок расположения карточек, нажмите и перетащите любую карточку в нужное место. Чтобы удалить карточку приложения, смахните ее вверх.



На странице значков приложений можно изменить порядок расположения значков, перетаскивая их на нужное место, или закрепить значок в нижнем лотке, перетащив его вниз.

### Лоток ярлыков

В нижней части дисплея находится лоток ярлыков. В нем находятся ярлык перехода на домашнюю страницу и ярлыки вызова четырех приложений. Нажмите значок приложения, чтобы открыть его.

Нажмите и удерживайте любой значок в лотке ярлыков, чтобы перейти в режим редактирования. Перетащите ярлык, чтобы изменить его положение, или нажмите  в правом верхнем углу ярлыка, чтобы удалить его.

Коснитесь дисплея в любом месте за пределами лотка ярлычков, чтобы выйти из режима редактирования.

### Функции домашней страницы



Чтобы запустить какое-то приложение, нажмите его значок на домашней странице, на которой отображаются значки приложений. Наличие тех или иных функций зависит от комплектации автомобиля. В вашем регионе могут быть доступны не все отображаемые на дисплее функции.

### Аудиосистема

Коснитесь значка Audio (аудио), чтобы открыть страницу активного источника звучания. В качестве источников сигнала могут использоваться AM- и FM-радио, My Media, Bluetooth Audio и дополнительный линейный вход.

### Телефон

Коснитесь значка Phone (телефон), чтобы открыть основную страницу для управления телефоном. См. Канал Bluetooth ⇨ 6-10.

### Apple CarPlay

Коснитесь значка Apple CarPlay, чтобы активировать Apple CarPlay после подключения поддерживаемого устройства. См. Канал Bluetooth ⇨ 6-10.

### Текст

Если эта функция доступна в вашем регионе, нажмите значок Text (текстовые сообщения), чтобы отобразить страницу текстовых сообщений (поддерживаемый телефон должен быть подключен). См. Обмен текстовыми сообщениями ⇨ 6-13.

### Настройки

Коснитесь значка «Настройки», чтобы открыть меню «Настройки». См. Настройки ⇨ 6-14.

## РАДИОПРИЕМНИК

### Радио AM-FM

#### Слушать радио

Нажмите значок Audio (аудио) на домашней странице, чтобы отобразить страницу активного в этот момент источника аудиосигнала.



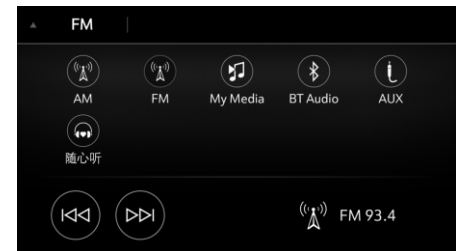

Нажмите ▼ в верхней части дисплея, чтобы отобразить перечень доступных источников сигнала.



Примеры источников, которые могут быть вам доступны: AM- и FM-радио, My Media, BT Audio и дополнительный линейный вход.

### Нахождение станции

#### Поиск станции

- Если открыто меню AM- или FM-радио, нажмите  или  на дисплее, чтобы перейти к предыдущей или следующей станции с устойчивым сигналом.
- Коснитесь шкалы частот под выбранной в этот момент радиостанцией, чтобы перейти в режим настройки, и используйте кнопки + и – или скользящее движение пальцем по шкале, чтобы вручную настроить частоту.
- Чтобы переключиться между FM- и AM-диапазонами, нажмите значок радиостанции в правой части дисплея.

#### Просмотр станций



Чтобы отобразить перечень всех доступных радиостанций, нажмите значок обзора в правой части дисплея. Нажмите значок «Обновить», чтобы обновить перечень доступных в месте вашего текущего расположения радиостанций.

#### Хранение запрограммированных радиостанций

Данные об избранных радиостанциях хранятся в специальной зоне в верхней части экрана.

#### Радиостанции диапазонов AM и FM

Чтобы сохранить текущую станцию в списке избранного, нажмите и удерживайте кнопку предустановки. Для выбора избранной станции коснитесь сохраненного избранного.

#### Переключение между страницами избранного

: Вы можете сохранить до 3 страниц избранного и переключаться между ними смахивающим движением в верхней части дисплея. Нажмите  в правом верхнем углу дисплея, чтобы отобразить перечень избранных радиостанций.

#### Прием радиосигнала

При возникновении электромагнитных или статических помех радиотрансляции отсоедините электронные устройства.

#### FM

Хороший прием сигналов FM-диапазона обеспечивается на расстоянии от 16 до 65 км. Несмотря на то, что в радиоприемник встроена специальная электронная схема для снижения помех, небольшие помехи все же возможны, особенно вокруг зданий или холмов, которые вызывают затухание и усиление звука.

#### AM

Расстояние приема большинства станций AM диапазона намного больше, чем радиостанций FM диапазона, особенно ночью. При увеличении расстояния частоты радиостанций могут вызывать помехи друг у друга. Помехи могут возникать также при грозе или при передвижении под линиями электропередач. При наличии помех в данном случае попробуйте снизить уровень высоких частот на радиостанции.

#### Пользование мобильным телефоном

Источником статических радиопомех может быть мобильный телефон - привходящих и исходящих звонках, при зарядке аккумуляторной батареи и даже просто при включенном телефоне. В этом случае необходимо отсоединить или выключить мобильный телефон.

## АУДИОПЛЕЕРЫ

### Антенна

Антенна на крыше работает в AM и FM-диапазонах. Для устойчивого приема сигнала держитесь подальше от блокирующих его препятствий. Если автомобиль имеет потолочный люк и этот люк открывается, прием может ухудшиться.

### USB-порт

Автомобиль может быть оснащен двумя USB-портами на центральной консоли. Порты поддерживают как передачу данных, так и зарядку. В некоторых комплектациях в задней части центральной консоли могут находиться еще два USB-порта, предназначенные только для зарядки.

### Воспроизведение с USB-носителя

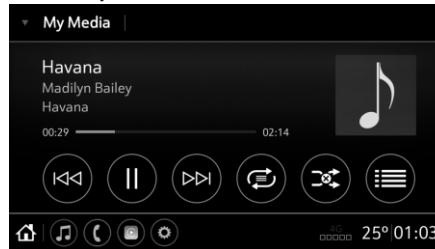

Для воспроизведения устройства USB:

1. Подключите USB-устройство.
2. Нажмите значок Audio на домашней странице.
3. Нажмите ▼ в верхней части дисплея, чтобы отобразить перечень доступных источников сигнала, и выберите пункт My Media.

При воспроизведении активного USB-устройства используйте следующие кнопки управления:

▶ : Коснитесь для воспроизведения активного медиа-источника.

⏸ : Коснитесь для временной остановки воспроизведения активного медиа источника.

⏮ :

Коснитесь этого значка на дисплее информационно-развлекательной системы, чтобы перейти к началу текущей или предыдущей композиции.

• Нажмите этот значок на дисплее информационно-развлекательной системы и не отпускайте палец, чтобы отмотать композицию назад. Перемотать композицию на нужное место также можно перетаскиванием ползунка шкалы воспроизведения.

⏪ :

Нажмите эту кнопку на дисплее информационно-развлекательной системы, чтобы перейти к следующей композиции.

• Нажмите этот значок на дисплее информационно-развлекательной системы и не отпускайте палец, чтобы отмотать композицию вперед.

**Shuffle (В случайном порядке)** : Нажмите значок «Перемешать», чтобы включить воспроизведение в произвольном порядке.



**Повтор** : Нажмите значок с изображением петли, чтобы переключиться между циклическим и однократным воспроизведением композиций. В режиме однократного воспроизведения функция перемешивания композиций недоступна.

### Меню просмотра USB-носителя

Media List	✕
My Device	>
Song	>
Artist	>
Album	>
Genre	>
Video	>

Нажмите кнопку просмотра, чтобы открыть меню перечней мультимедийных файлов и выберите один из пунктов: My Device (мое устройство), Song (композиции), Artist (исполнители), Album (альбомы), Genre (жанры) или Video (видео). Перемещение по списку вверх и вниз выполняется касанием стрелки, направленной в соответствующую сторону.

### Gracenote

При подключении USB-накопителя сервис Gracenote создает голосовые тэги для музыки. Голосовые тэги позволяют при помощи голосовых команд (не во всех

комплектациях) выбирать исполнителей, альбомы с труднопроизносимыми именами и названиями.

### SD-картридер

В некоторых комплектациях на центральной консоли может находиться SD-картридер. Чтобы включить воспроизведение с SD-карты:

1. Вставьте SD-карту.
2. Нажмите значок Audio на домашней странице.
3. Нажмите ▼ в верхней части дисплея, чтобы отобразить перечень доступных источников сигнала, и выберите пункт My Media.
4. Если в настоящий момент в качестве источника сигнала выбран USB, нажмите кнопку просмотра в правой части дисплея, чтобы открыть меню перечней мультимедийных файлов. Выберите пункт My Device (мое устройство), затем выберите SD-карту, чтобы переключиться на нее. Управление воспроизведением осуществляется так же, как при использовании USB-устройства. См. USB-порт ↗ 6-7.

### Дополнительный линейный вход

На центральной консоли автомобиля размещен разъем дополнительного линейного входа. К этому разъему можно подключить iPod, смартфон или другое внешнее устройство.

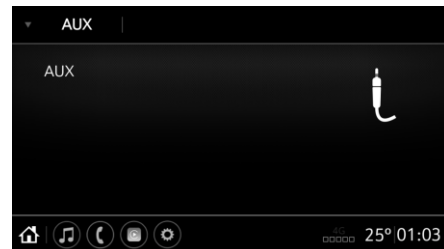

Это гнездо не является аудиовыходом. Не включайте наушники во вспомогательное входное гнездо.

Вставьте в разъем дополнительного линейного входа 3,5-миллиметровый штекер кабеля, подключенного к внешнему устройству. Когда устройство подсоединено, система может воспроизводить записи, хранящиеся на устройстве, через динамики автомобиля. Если внешнее устройство уже подсоединено, но активен другой источник сигнала, коснитесь пункта ▼ в верхней части дисплея и выберите AUX, чтобы сделать активным данный источник.

## Воспроизведение звука через Bluetooth

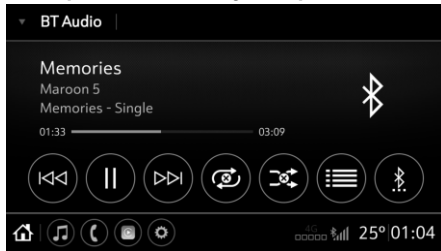

При наличии соответствующей функции воспроизведение музыки с сопряженного устройства может осуществляться через Bluetooth. Инструкции по сопряжению устройства можно найти в разделах Канал Bluetooth ↪ 6-10.

Громкостью звука и выбором композиций можно управлять при помощи органов управления как информационно-развлекательной системы, так и мобильного устройства. Если выбран режим Bluetooth, но звук отсутствует, проверьте настройку громкости как на мобильном устройстве, так и в информационно-развлекательной системе.

Для воспроизведения через Bluetooth:

1. Включите питание устройства и выполните сопряжение для подсоединения устройства.
2. После того как сопряжение будет установлено, нажмите ▼ в верхней части

дисплея и выберите в перечне доступных источников сигнала пункт BT Audio.

На момент касания пункта Bluetooth запуск воспроизведения на аудиоплеере подключенного устройства может оказаться невозможным. Запустите воспроизведение с помощью мобильного устройства, когда автомобиль стоит на месте.

Запуск воспроизведения на различных устройствах осуществляется разными способами. При выборе воспроизведения аудио через Bluetooth на экране аудиосистемы может отображаться статус «Приостановлено». Чтобы начать воспроизведение, нажмите кнопку воспроизведения на устройстве или коснитесь значка ▷ на дисплее.

- Описание управления воспроизведением см. выше в разделе USB-порт ↪ 6-7. Так как на рынке представлено множество различных Bluetooth-устройств с разным программным обеспечением, кнопки управления воспроизведением на дисплее могут быть отключены. Не все устройства поддерживают функции воспроизведения в случайном порядке и повтора.

### Меню обзора Bluetooth-устройств

Нажмите значок обзора на дисплее, чтобы открыть меню обзора Bluetooth-устройств. Функция просмотра будет доступна при наличии поддержки устройством Bluetooth.

### Управление Bluetooth-устройствами

Нажмите значок ✖ (Bluetooth) на дисплее, чтобы открыть перечень Bluetooth-устройств. Теперь можно добавлять, подключать или отключать Bluetooth-устройства. Более подробную информацию, см. в разделе Канал Bluetooth ↪ 6-10.

## ТЕЛЕФОН

### Канал Bluetooth

Система с интерфейсом Bluetooth может взаимодействовать с большим количеством мобильных устройств, позволяя:

- Совершать и принимать звонки без помощи рук.
- Передавать адресную книгу или список контактов устройства в автомобиль.

Чтобы минимизировать отвлекающие факторы, перед началом вождения выполните в припаркованном автомобиле следующие действия:

- Ознакомьтесь с функциями мобильного устройства.
- Вспомните органы управления и использование информационно-развлекательной системы.
- Выполните сопряжение мобильных устройств с автомобилем. С некоторыми моделями мобильных устройств система может не работать. См. пункт «Сопряжение телефона» далее в этом разделе.

В автомобилях с системой Bluetooth можно совершать и принимать вызовы в режиме громкой связи при наличии мобильного телефона с поддержкой Bluetooth и профилем для громкой связи. Управление системой осуществляется посредством информационно-развлекательной системы. Не все мобильные устройства поддерживают все функции и способны работать с системой Bluetooth.

### Присоединение телефона

1. Прежде чем использовать Bluetooth-совместимое мобильное устройство, сначала необходимо выполнить его сопряжение с системой Bluetooth, а затем подключить устройство к автомобилю. Процедуру сопряжения необходимо выполнить только один раз. Повторное ее выполнение может потребоваться только в том случае, если информация о сопряженном устройстве будет удалена из памяти системы.

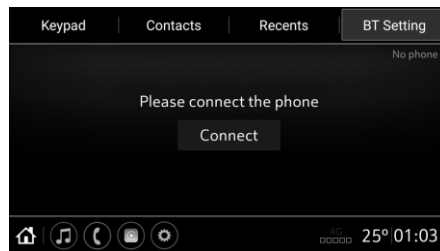

2. Прежде чем начинать процесс сопряжения, убедитесь в том, что на сотовом телефоне включена функция Bluetooth. Нажмите значок телефона на домашней странице или в лотке ярлыков в нижней части дисплея. Нажмите вкладку параметров Bluetooth в верхней части дисплея. Если никакие устройства не подключены, в центре дисплея отобразится команда Connect (подключить). Нажмите команду Connect (подключить), чтобы перейти к перечню Bluetooth-устройств.

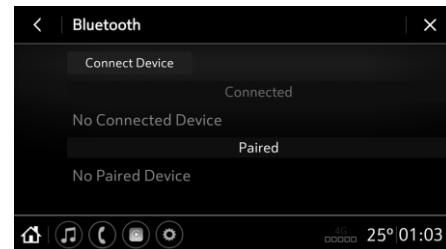

3. Нажмите команду Connect Device (подключить устройство). Выберите название автомобиля, отображаемое на дисплее информационно-развлекательной системы, из перечня Bluetooth-устройств в вашем телефоне. Следуйте указаниям на дисплее информационно-развлекательной системы и мобильном телефоне, чтобы завершить процедуру сопряжения устройств.

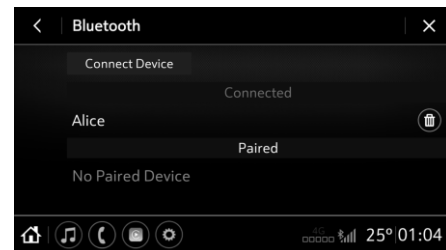

4. Сопряженный телефон будет отображаться в списке подключенных. Если на сотовом телефоне будет выдан запрос с просьбой принять или разрешить загрузку адресной книги телефона, выберите Assert (принять) или Allow (разрешить). Если не разрешить загрузку адресной книги, она не будет доступна.

**Подключено** : Отображается название подключенного мобильного устройства. Нажмите  рядом с мобильным устройством, которое вы хотите отключить.

**Сопряжено** : Отображается перечень сопряженных, но не подключенных в данный момент устройств. Нажмите одно из сопряженных устройств, чтобы установить с ним соединение. Нажмите  рядом с мобильным устройством, сопряжение с которым вы хотите удалить.

На странице Phone (телефон) можно совершать звонки, используя для этого вкладки Keypad (клавиатура), Contacts (контакты) и Recents (журнал).

### Звонок с набором номера с клавиатуры



Введите необходимый номер с помощью клавиатуры и выберите на дисплее информационно-развлекательной системы , чтобы начать набор.

По мере ввода цифр номера система будет отображать перечень подходящих контактов. Результаты будут отображаться в правой части дисплея. Чтобы совершить вызов, коснитесь одного из них.

### Звонок с помощью вкладки контактов

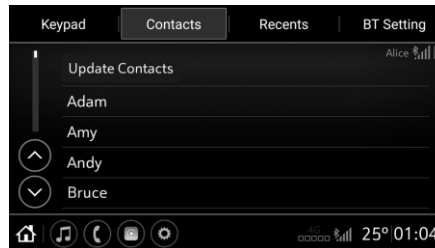

Система Bluetooth позволяет выполнять телефонные вызовы с использованием персональной контактной информации, хранящейся в сотовом телефоне, поддерживающем функцию телефонной книги. Проверьте, поддерживает ли ваш мобильный телефон эту функцию. В меню Contacts (контакты) можно получить доступ к телефонной книге мобильного телефона.

Поиск в списке контактов можно осуществлять по первой букве, нажав необходимую букву справа от списка. Список контактов можно пролистывать. Выберите имя контакта, чтобы отобразить подробную информацию о нем, затем нажмите номер, чтобы начать вызов.

Выберите команду Update Contacts (обновить список контактов), чтобы заново синхронизировать данные с телефонной книгой подключенного телефона.

### Звонок с помощью журнала вызовов

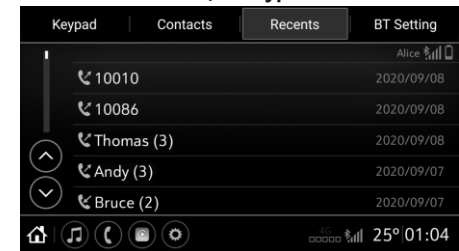

В меню Recents (журнал) можно получить доступ к журналу вызовов вашего мобильного телефона. Коснитесь имени или номера абонента, которого необходимо вызвать.

### Входящий вызов

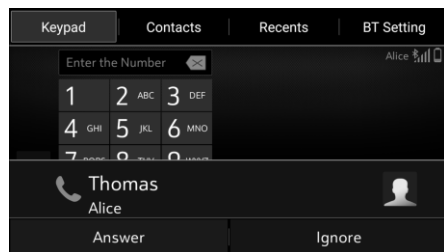

При поступлении вызова звук информационно-развлекательной системы отключается, а на дисплее информационно-развлекательной системы отображается сообщение о входящем звонке. Нажмите Answer (ответить) или Ignore (отклонить), чтобы принять или сбросить вызов. Ответить на звонок или отклонить его также можно с помощью кнопок на рулевом колесе.

### Во время звонка

Во время звонка вы можете совершать следующие действия:

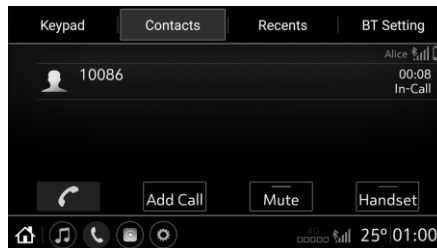

 :Нажмите, чтобы завершить вызов.

**Add Call (добавить вторую линию) :** Нажмите, чтобы добавить вторую линию.

**Отключение звука (режим Mute):** Во время звонка с использованием громкой связи нажатием кнопки Mute (выключить звук) можно отключить микрофон. Чтобы снова включить микрофон, нажмите кнопку еще раз.

**Телефон :** Во время звонка с использованием громкой связи нажатием кнопки Handset (телефон) можно перевести вызов на телефон. Во время звонка с использованием телефона нажатием кнопки Handset (телефон) можно перевести вызов в режим громкой связи.

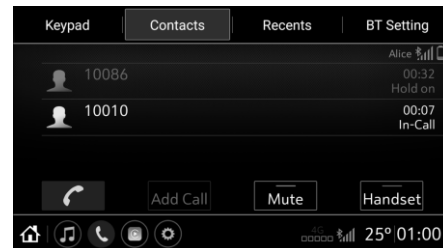

Если во время вызова добавить вторую линию или ответить на другой входящий вызов, в окне звонков отобразится информация об обоих вызовах. Чтобы переключиться между линиями, нажмите панель информации о вызове, находящемся в режиме удержания.

### Apple CarPlay

Если поддержка Apple CarPlay предусмотрена комплектацией автомобиля, вы можете воспользоваться этой функцией при наличии совместимого смартфона. В этом случае на домашней странице меню информационно-развлекательной системы появится значок Apple CarPlay. Убедитесь, что ваш телефон поддерживает функцию проецирования экрана.

Чтобы использовать Apple CarPlay:

1. Для использования Apple CarPlay устанавливать какие-либо приложения не требуется.

2. Подключите iPhone с помощью входящего в его комплект USB-кабеля, вставив его в USB-разъем системы, используемый для передачи данных. В целях обеспечения стабильности работы настоятельно рекомендуется использовать USB-кабель, прилагаемый к устройству его изготовителем. Кабели других производителей могут не работать.

3. Нажмите значок Apple CarPlay на домашней странице системы, чтобы запустить Apple CarPlay.

Нажмите кнопку  на центральной консоли, чтобы вернуться на домашнюю страницу.

В составе функций возможны изменения. За дополнительной информацией о настройке Apple CarPlay на вашем автомобиле следует обратиться к своему дилеру. Стандарт Apple CarPlay разработан корпорацией Apple. Его использование регулируется условиями соглашения и политикой конфиденциальности Apple. Для получения помощи по Apple CarPlay перейдите на страницу [www.apple.com/ios/carplay/](http://www.apple.com/ios/carplay/). Компания Apple может изменить условия использования своих сервисов или приостановить их.

### Обмен текстовыми сообщениями

Если подключенный мобильный телефон поддерживает обмен SMS, эти сообщения можно выводить на дисплей информационно-развлекательной системы. Также возможно зачитывание принятых сообщений.

Не все телефоны с Bluetooth поддерживают эту функцию. Доступность этой функции зависит от комплектации автомобиля и региона.

Выводить на дисплей ранее полученные SMS нельзя. После того как телефон будет подключен, на дисплей будут выводиться только новые сообщения.

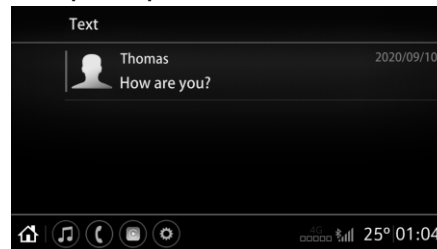

### Просмотр текстового сообщения

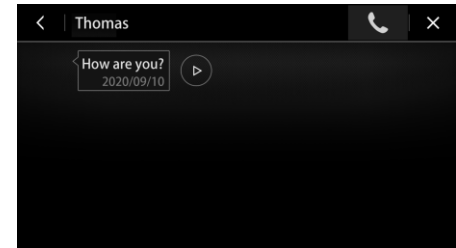

Нажмите значок Text (текстовые сообщения) на домашней странице информационно-развлекательной системы. Отобразится перечень SMS. Выберите сообщение, которое вы хотите просмотреть, чтобы отобразить подробную информацию о нем.



При просмотре текстового сообщения:

- Нажмите , чтобы прослушать сообщение.
- Нажмите , чтобы позвонить отправителю сообщения.

## НАСТРОЙКИ

Содержимое меню настроек можно распределить по двум категориям. Выберите необходимую категорию касанием пункта System (система) или Vehicle (автомобиль).

Чтобы войти в меню персонализации:

1. Нажмите значок «Настройки» на домашней странице меню информационно-развлекательной системы.
2. Коснитесь необходимой категории для отображения списка доступных пунктов.
3. Касанием выберите необходимую функцию.

В разных странах автомобили продаются в разных конфигурациях, поэтому пункты в меню могут отличаться. В вашем регионе могут быть доступны не все функции.



Меню может состоять из следующих элементов:

### Время/дата

Настройка часов выполняется с помощью следующих функций:

- 24-часовой формат: нажмите, чтобы настроить формат отображения времени. Включите или выключите касанием пункта «Вкл» или «Выкл».
- Автоматическая настройка времени и даты: нажмите Off (выкл.) или On (вкл.), чтобы включить автоматическую настройку времени. Когда включена эта функция, установка времени и даты вручную невозможна.

### Звучи

В результате касания возможно отображение следующего:

- Tone (тембр): нажмите, чтобы настроить эквалайзер или баланс передних/задних и левых/правых динамиков.

**Эквалайзер** : Нажмите, чтобы настроить низкие, средние и высокие частоты с помощью элементов управления на дисплее информационно-развлекательной системы.

**Затухание/баланс** : Коснитесь, чтобы выполнить настройку с помощью элементов управления на дисплее информационно-развлекательной системы или посредством перетаскивания перекрестия.

- Auto Sound Adjustment (автоматическая настройка параметров звуковоспроизведения): этот параметр

позволяет усилить низкие частоты при низком уровне громкости, делая звук более насыщенным. Коснитесь пункта «Выкл» или «Вкл».

- Speed Compensated Volume (автоматическая регулировка громкости в зависимости от скорости): Данная функция позволяет автоматически регулировать уровень громкости звука в зависимости от скорости движения автомобиля. нажмите Off (выкл.), Low (низкий уровень), Lower (пониженный уровень), Medium (средний уровень), Higher (повышенный уровень) или High (высокий уровень).
- Chime (зуммер): этот параметр позволяет настроить громкость сигнала зуммера. Нажмите General (нормальная) или High (высокая).
- Максимальная громкость при включении: эта функция позволяет задавать максимальную громкость информационно-развлекательной системы при запуске двигателя. Максимальная громкость при запуске задается касанием органов управления на дисплее информационно-развлекательной системы.

### Language (язык)

Этот параметр позволяет выбрать язык интерфейса информационно-развлекательной системы. Нажмите «Язык» и выберите необходимый язык.

### **Сеть WiFi**

В результате касания возможно отображение следующего:

- WiFi Network (сеть WiFi): Нажмите кнопку, чтобы включить или выключить сеть WiFi, если эта функция доступна в вашем регионе. После включения на дисплее могут отобразиться доступные сети WiFi. Доступность этой функции зависит от комплектации автомобиля и региона.

### **Канал Bluetooth**

Коснитесь, чтобы подключиться к сотовому телефону или мобильному устройству, отключить или удалить сотовый телефон или мультимедийное устройство.

### **Дисплей**

В результате касания возможно отображение следующего:

- Video Mode (режим видео): Данная функция позволяет настроить режимы видео. Нажмите Normal (нормальный), Full Screen (полноэкранный), Zoom (увеличенный) или Broadband (широкоэкранный).
- Wallpaper and Theme (обои и тема): Нажмите Wallpaper Library (библиотека обоев), чтобы выбрать изображение, которое будет использоваться в качестве обоев, если эта функция доступна в вашем регионе. Нажмите Theme Store (темы), чтобы выбрать тему.

- Задняя камера: Если данная функция предусмотрена, эта команда позволяет настроить параметры камеры заднего вида.

### **Номерной знак**

Доступность этой функции зависит от комплектации автомобиля и региона.

### **Apple CarPlay**

Этот параметр позволяет использовать Apple CarPlay. См. Apple CarPlay в разделе Канал Bluetooth ↗ 6-10. Коснитесь пункта «Выкл» или «Вкл».

### **Программное обеспечение автомобиля**

Коснитесь, чтобы просмотреть информацию о программном обеспечении информационно-развлекательной системы. Доступность обновлений программного обеспечения зависит от комплектации автомобиля и региона.

### **Возврат к заводским настройкам**

Используйте эту команду, чтобы вернуть систему к заводским настройкам. Нажмите Cancel (отмена) или OK.

### **Автомобиль**

Это меню позволяет настраивать различные функции автомобиля. См. Сохранение индивидуальных настроек ↗ 4-23.





# 7

## ОРГАНЫ УПРАВЛЕНИЯ КЛИМАТ-КОНТРОЛЕМ

- 
- СИСТЕМЫ КЛИМАТ-КОНТРОЛЯ ..... 7-2
  - ВЕНТИЛЯЦИОННЫЕ РЕШЕТКИ ..... 7-4
  - ТЕХНИЧЕСКОЕ ОБСЛУЖИВАНИЕ ..... 7-5
  - ПРИМЕЧАНИЕ ..... 7-6

## СИСТЕМЫ КЛИМАТ-КОНТРОЛЯ

**Автоматическая двухзонная система климат-контроля**

При помощи данной системы осуществляется управление обогревом, охлаждением и вентиляцией автомобиля.

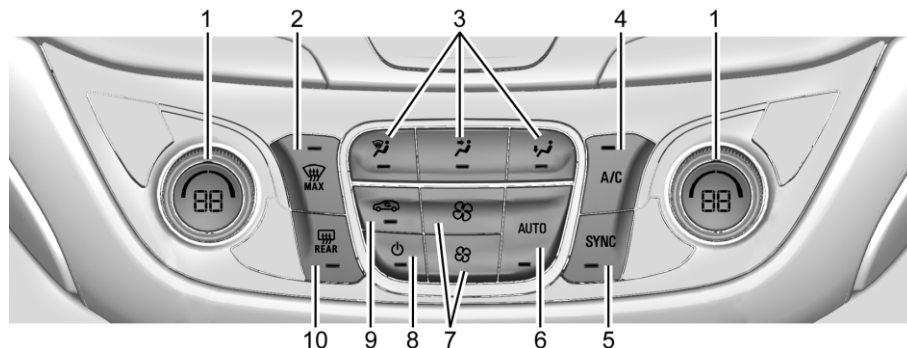

1. Ручки настройки температуры в зоне водителя и пассажира
2. MAX (оттаивание)
3. Органы управления режимами распределения воздуха
4. A/C (кондиционер)
5. SYNC (синхронизированная настройка температуры)
6. AUTO (Автоматический режим)
7. Управление вентилятором
8. Питание
9. Рециркуляция
10. Антзапотеватель заднего стекла

**Автоматический режим**

Система автоматически подогревает или охлаждает воздух в салоне автомобиля до нужной температуры:

- Скорость вращения вентилятора
- Режим подачи воздуха
- Кондиционер
- Рециркуляция

Когда индикатор AUTO светится, все четыре функции работают в автоматическом режиме. Кроме того, каждую из функций можно настроить вручную, а заданная настройка выводится на экран дисплея. Те функции, которые вручную не настроены, продолжают работать в автоматическом режиме, даже если индикатор AUTO не светится.

Порядок перевода в автоматический режим:

1. Нажмите клавишу AUTO.
2. Выберите необходимую температуру. Подождите, пока система создаст в салоне необходимый микроклимат. Отрегулируйте температуру до максимально комфортного уровня.

В жаркую погоду для экономии топлива и обеспечения более быстрого охлаждения салона может автоматически включиться режим рециркуляции. При этом индикатор режима рециркуляции не загорится. Нажмите , чтобы включить режим рециркуляции воздуха. Повторное нажатие этой кнопки приводит к включению режима подачи в салон атмосферного воздуха.

**Места водителя и пассажиров - контроль температуры**



Температуру можно задавать отдельно на стороне водителя и пассажира. Для повышения и понижения температуры вращайте эту ручку соответственно по часовой стрелке или против часовой стрелки.

**Синхронизация** : Нажмите, чтобы привязать климатические настройки для всех зон к настройкам зоны водителя. При этом загорится индикатор SYNC. Если изменить настройки климат-контроля в зоне пассажира, индикатор SYNC погаснет.

### Управление в ручном режиме

 : Нажатием этой кнопки включается и выключается вентилятор. Если вентилятор отключен, воздух в салон нагнетаться не будет. Если включить вентилятор, нажать любую другую клавишу или повернуть ручку, система продолжит работать с текущими настройками.

 : Нажмите, чтобы увеличить или уменьшить скорость вращения вентилятора. Скорость вращения лопастей вентилятора выводится на экран главного дисплея. Нажатием любой из кнопок вентилятора выводится из автоматического режима и переходит на ручное управление. Нажмите AUTO для возврата в автоматический режим.

**Органы управления режимами распределения воздуха** : Чтобы изменить распределения воздуха, нажмите любую комбинацию кнопок ,  и . Включается встроженный в кнопку световой индикатор. Выбранный режим отображается на дисплее.

Нажатие любой из этих трех кнопок отключает автоматический режим распределения воздуха и переводит его на ручное управление. Нажмите AUTO для возврата в автоматический режим.

Для изменения текущего режима выберите одну или несколько из следующих опций:

 : В этом режиме устраняется запотевание стекол. Поток воздуха направляется к соплам обдува ветрового стекла.

 : Поток воздуха направляется через воздуховоды в приборной панели.

 : Поток воздуха направляется в ниши для ног.

 MAX : Обдув ветрового стекла при повышенных оборотах вентилятора. Это ускоряет удаление влаги и наледи с лобового стекла. При повторном нажатии кнопки система возвращается в прежний режим работы.

Для достижения оптимальных результатов следует очистить снег и наледь с ветрового стекла, прежде чем включать режим удаления инея.

**A/C** : Нажатием этой кнопки включается и выключается кондиционер. Если система климат-контроля выключена или наружная температура упала ниже нуля, кондиционер не работает.

Нажатием этой кнопки автоматическое кондиционирование и сам кондиционер отключаются. Чтобы вернуться в автоматический режим и, при необходимости, включить кондиционер, нажмите AUTO. Если индикаторная лампа включена, кондиционер работает автоматически, охлаждая воздух внутри автомобиля или подсушивая воздух, необходимый для быстрого устранения запотевания ветрового стекла.

 : Нажмите, чтобы включить рециркуляцию. При этом должен загореться индикатор. Режим рециркуляции позволяет быстрее охладить воздух в салоне, а также исключить проникновение снаружи газов и неприятных запахов.

**Автоматический подогрев стекол** : Система климат-контроля может иметь датчик автоматического обнаружения высокой влажности внутри автомобиля.

Если обнаруживается высокая влажность, система климат-контроля может скорректировать подачу наружного воздуха и выключить кондиционер. Скорость вращения вентилятора может быть увеличена для предотвращения запотевания стекол. Если система климат-контроля не обнаруживает предполагаемого запотевания стекол, она возвращается к нормальной работе.

Чтобы включить или выключить автоматический подогрев стекол, см. инструкцию на информационно-развлекательную систему.

**Ионизатор** : Если автомобиль оснащен ионизатором, он позволяет очищать воздух в салоне автомобиля от пыли, запахов и пыли. Чтобы включить или выключить ионизатор, см. инструкцию на информационно-развлекательную систему.

**Антизапотеватель заднего стекла**

: Нажмите для включения или отключения антизапотевателя заднего стекла. Загорание индикатора в клавише указывает на то, что антизапотеватель заднего стекла включен. Антизапотеватель работает только при включенном зажигании.

В информационно-развлекательной системе можно настроить автоматическое включение подогрева заднего стекла. Если автоматическое включение подогрева заднего стекла активировано, подогрев будет включаться автоматически, когда салон не прогрет, а на улице холодно.

Выключение подогрева заднего стекла происходит автоматически.

Если автомобиль оснащен наружными зеркалами с подогревом, то подогрев включается нажатием кнопки включения антизапотевателя заднего стекла, очищая поверхность зеркал от запотевания и инея. см. Зеркала с подогревом ⇨ 1-17.

**ВНИМАНИЕ!**

Не пытайтесь очистить обледенение или другие образования на внутренней поверхности лобового стекла и зеркал заднего вида при помощи бритвы или других предметов с острыми краями.

Это может повредить установленную на заднем стекле сетку обогревателя стекла или радиоантенну, что скажется на качестве приема радиосигнала.

Ремонт в этом случае не будет являться гарантийным.

**Датчик**

Датчик освещенности на приборной панели рядом с ветровым стеклом контролирует интенсивность солнечного излучения.

Система климат-контроля использует сигнал датчика для регулировки температуры, скорости вращения вентилятора, включения и выключения режима рециркуляции и переключения режимов распределения воздуха, поддерживая максимально комфортный микроклимат в салоне.

Не перекрывайте датчик во избежание неправильной работы системы управления климат-контролем.

**ВЕНТИЛЯЦИОННЫЕ РЕШЕТКИ**

Отрегулируйте положение заслонок сопел вентиляции, чтобы изменить направление воздушного потока.

Чтобы открыть или закрыть подачу воздуха:

- На центральных вентиляционных отверстиях переместите ручки регулировки вверх или вниз.
- На боковых и задних вентиляционных отверстиях переместите ручки регулировки вправо или влево.

**Советы по использованию**

- Уберите лед, снег или листья из воздухозаборников в основании ветрового стекла, которые могут заблокировать поток воздуха в автомобиль.
- Очистите капот от снега, чтобы улучшить видимость и способствовать снижению влажности, поступающей в салон автомобиля, что может улучшить производительность системы в течение длительного времени.
- Держите пространство под передними сиденьями свободным для более эффективного распространения воздуха в автомобиле.
- Использование капотных отражателей, не утвержденных компанией GM, может отрицательно сказаться на работе системы. Перед установкой какого-либо оборудования снаружи автомобиля проконсультируйтесь у вашего дилера.

## ТЕХНИЧЕСКОЕ ОБСЛУЖИВАНИЕ

- Не прикрепляйте ничего к вентиляционным решеткам. Это может помешать свободному потоку воздуха и повредить сопла вентиляции.

### Фильтр салона

Этот фильтр позволяет очистить всасываемый снаружи воздух от пыли, пыльцы и прочих взвешенных частиц, прежде чем он поступит в салон.

Этот фильтр необходимо заменять в рамках обычного планового технического обслуживания (см. брошюру "График технического обслуживания"). Для замены воздушного фильтра обратитесь в сервис-центр.

возгоранию, нанести ожоги или причинить иной ущерб здоровью.

Кондиционер нуждается в периодическом обслуживании. За техническим обслуживанием следует обращаться к дилеру.

### Обслуживание

Под капотом всех автомобилей имеется наклейка с указанием типа заправленного хладагента. Обслуживание системы кондиционирования должен выполнять только квалифицированный, прошедший специальное обучение персонал. Запрещается ремонтировать испаритель системы кондиционирования или заменять его на другой, снятый со списанного автомобиля. Чтобы обеспечить надежность и безопасность работы, для замены следует использовать только новый испаритель.

На время проведения обслуживания системы следует слить из нее хладагент в специальные емкости, используя для этого специальное оборудование. Слив хладагента в емкость, из которой он может испариться в атмосферу, наносит вред природе и угрожает людям, так как может попасть в органы дыхания, привести к



# 8

## ВОЖДЕНИЕ И УПРАВЛЕНИЕ АВТОМОБИЛЕМ

---

- СОВЕТЫ ВОДИТЕЛЮ ..... 8-2
- ЗАПУСК И ЭКСПЛУАТАЦИЯ ..... 8-11
- ОТРАБОТАВШИЕ ГАЗЫ ..... 8-17
- АВТОМАТИЧЕСКАЯ КОРОБКА ПЕРЕДАЧ ... 8-18
- СИСТЕМЫ УПРАВЛЕНИЯ  
АВТОМОБИЛЕМ ..... 8-21
- ТОРМОЗНАЯ СИСТЕМА ..... 8-22
- СИСТЕМА РЕГУЛИРОВКИ ЖЕСТКОСТИ  
ПОДВЕСКИ ..... 8-26
- КРУИЗ-КОНТРОЛЬ ..... 8-28
- СИСТЕМЫ ПОМОЩИ ВОДИТЕЛЮ ..... 8-39
- ТОПЛИВО ..... 8-51
- ИЗМЕНЕНИЕ КОНСТРУКЦИИ  
АВТОМОБИЛЯ И УСТАНОВКА  
ДОПОЛНИТЕЛЬНОГО ОБОРУДОВАНИЯ ..... 8-53
- ПРИМЕЧАНИЕ ..... 8-54



## СОВЕТЫ ВОДИТЕЛЮ

### Отвлечение внимания при вождении

Отвлечение внимания от текущих задач при вождении может проявляться в разных формах.

Руководствуйтесь здравым смыслом и не допускайте, чтобы какие-то другие действия отвлекали Ваше внимание от дороги.

Многие местные администрации издают специальные предписания, касающиеся отвлечения внимания водителя. Тщательно изучите правила, действующие в Вашей местности.

Во избежание невнимательного вождения следите за дорогой, держите руки на рулевом колесе и сосредоточьтесь на вождении.

- Не используйте телефон, чтобы выяснить ситуацию на дороге. Чтобы сделать или принять необходимые звонки, пользуйтесь громкой связью.
- Внимательно смотрите на дорогу. Не читайте, не делайте записей и не просматривайте информацию в телефоне и других электронных устройствах.
- Рассматривайте сиденье переднего пассажира как потенциальный фактор отвлечения внимания
- Перед началом вождения внимательно изучите функции автомобиля, такие как программирование избранных радиостанций, настройка климат-контроля, настройка сидений. Перед поездкой введите всю информацию о

поездке в какое-нибудь навигационное устройство.

- Поиск упавших предметов отложите до того момента, когда автомобиль остановится.
- Чтобы уделить внимание детям, остановите автомобиль.
- Животных держите в подходящих контейнерах или используйте ограничители.
- При вождении избегайте напряженных разговоров, как с пассажирами, так и по мобильному телефону.

### ПРЕДУПРЕЖДЕНИЕ

Если слишком надолго или слишком часто отводить глаза от дороги, это может привести к столкновению и, следовательно, к травме или даже гибели. Концентрируйте внимание на дороге.

Дополнительную информацию об использовании информационно-развлекательной системы и навигационной системы (если имеется), включая связывание и использование мобильного телефона, см. в разделе, посвященном информационно-развлекательной системе.

### Основы безопасной эксплуатации автомобиля

Принцип внимательного вождения автомобиля подразумевает «постоянную готовность к неожиданностям». Необходимым условием такого подхода является использование ремней безопасности. См. Ремни безопасности ⇨ 2-8.

- Внимательный водитель должен исходить из предположения, что другие участники дорожного движения (пешеходы, велосипедисты и водители других транспортных средств) могут проявлять невнимательность и совершать ошибки. Вы должны предвосхищать их возможные действия и быть к ним готовы.
- Соблюдайте дистанцию до идущего впереди транспортного средства.
- Не отвлекайтесь от процесса управления автомобилем.

### Управление автомобилем

Торможение, рулевое управление и ускорение являются важными факторами управления автомобилем во время движения.

### **Торможение**

Процесс торможения включает время принятия решения и время реакции. Латентная фаза – это время, необходимое водителю для осознания ситуации и выработки решения о нажатии педали. Моторная фаза – это фаза фактического выполнения действия.

Средняя продолжительность моторной фазы реакции водителя составляет около трех четвертей секунды. За это время автомобиль, движущийся со скоростью 100 км/ч (60 миль/ч) проходит 20 м (66 футов), которые в аварийной ситуации могут оказаться очень большим расстоянием.

Полезные рекомендации, относящиеся к торможению, которые следует помнить:

- Соблюдайте дистанцию до идущего впереди транспортного средства.
- Избегайте ненужного резкого торможения.
- Поддерживайте одинаковую с потоком машин скорость.

Если во время движения двигатель неожиданно заглохнет, выжимать педаль тормоза необходимо так же, как и обычно. Не следует многократно выжимать и отпускать педаль. Если так делать, то нажимать на педаль будет труднее. Если двигатель заглох, то усилитель тормоза сохранит некоторую работоспособность, которая, однако, будет утрачена после нажатия педали тормоза. После того как вакуумный усилитель перестанет работать,

для затормаживания автомобиля потребуется больше времени и усилий.

Если держать обе ноги на педалях акселератора и тормоза одновременно, это может привести к снижению эффективности торможения, ускоренному износу тормозных колодок и повышенному расходу топлива.

### **Рулевое управление**

#### **Система рулевого управления с электроусилителем**

Автомобиль оснащен электроусилителем рулевого управления. Он не имеет жидкости для усиления руля. Регулярное обслуживание не требуется.

Если усилитель рулевого управления перестанет работать в результате неисправности системы, то управление автомобилем сохранится, но потребует больших усилий.

Если усилитель рулевого управления используется в течение продолжительного периода времени на неподвижном автомобиле, усиление может уменьшаться.

Если повернуть рулевое колесо до упора и удерживать в этом положении длительное время, эффект усиления может снизиться. Нормальная работа усилителя восстановится после того, как он остынет.

При возникновении неисправности обратитесь к дилеру.

### **Рекомендации по выполнению поворотов**

- Выполняйте повороты на допустимой скорости.
- Снижайте скорость перед входом в поворот.
- В процессе поворота поддерживайте допустимую постоянную скорость.
- Дождитесь выхода автомобиля из поворота и только после этого начинайте мягкое ускорение для движения по прямой.

#### **Управление в аварийной ситуации**

- В некоторых ситуациях объезд препятствия может оказаться более эффективным, чем торможение перед ним.
- Если держать руль с обеих сторон двумя руками, то это позволяет вам поворачивать его на 180 градусов не снимая руку.
- Антиблокировочная тормозная система (ABS) позволяет управлять автомобилем во время торможения.

#### **Потеря управления**

##### **Потеря сцепления с дорогой**

Существует три типа потери сцепления шин с дорогой, каждый связан с работой одной из трех систем управления автомобилем:

- Потеря сцепления при торможении - колеса не вращаются.

- Потеря сцепления при маневрировании или прохождении поворота вызывается слишком высокой скоростью движения или избыточным рулением, что приводит к скольжению и потере боковой реакции колес.

- Потеря сцепления при ускорении является результатом избыточного дросселирования, приводящего к пробуксовке колес.

Осторожные водители избегают ситуаций, которые могут привести к потере сцепления шин с дорогой, выбирая режим движения в соответствии с состоянием дорожного покрытия.

Тем не менее полностью исключить возможность потери сцепления нельзя.

Если автомобиль начинает скользить, выполните следующие рекомендации:

- Ослабьте давление на педаль акселератора и восстановите требуемое направление движения автомобиля. Нормальное движение автомобиля может восстановиться. Будьте готовы к тому, что автомобиль может снова занести.

- Снизьте скорость и измените манеру вождения в соответствии с погодными условиями. Если сцепление ухудшилось из-за воды, снега, льда, гравия или других материалов, находящихся на дороге, то это может привести к увеличению тормозного пути и повлиять на управление автомобилем. Учитесь распознавать

признаки опасности, такие как влага на дороге, гололед, утрамбованный снег, которые способны сделать дорогу очень скользкой. В случае возникновения каких-либо сомнений следует замедлить скорость движения.

- Старайтесь не прибегать к резкому маневрированию, ускорению или торможению, включая и снижение скорости автомобиля путем переключения на более низкую передачу. Любые резкие изменения могут привести к потере контакта шин с дорогой.

Обратите внимание! Антиблокировочная тормозная система способна предотвратить только потерю сцепления, вызванную блокировкой колес.

### Езда по бездорожью

Автомобили с полным приводом можно использовать на бездорожье. Автомобили без полного привода и автомобили, не оснащенные шинами класса All Terrain (AT) или On-Off Road (OOR), нельзя использовать на бездорожье, за исключением ровных твердых поверхностей.

Более подробную информацию о комплектных шинах см. в гарантийном руководстве.

Ключ к успешному вождению во внедорожных условиях - сохранение контроля над автомобилем.

Один из лучших способов держать автомобиль под контролем - соблюдение скоростного режима.

### ПРЕДУПРЕЖДЕНИЕ

Во время движения по бездорожью можно легко вылететь со своего места при подскоке или резком изменении положения машины. Это может привести к потере управления и аварии.

Вы и ваши пассажиры должны быть обязательно пристегнуты ремнями безопасности.

### Перед ездой по бездорожью

- Выполните всё необходимое профилактическое обслуживание и ремонт.
- Заправьте автомобиль топливом, долейте жидкости и проверьте давление накачки во всех шинах, включая запасное колесо, если оно предусмотрено.
- Изучите всю информацию об автомобилях с полным приводом в этом руководстве.
- Убедитесь, что все защиты днища, если они предусмотрены, надежно закреплены.
- Изучите местное законодательство в отношении движения по бездорожью.

### Загрузка автомобиля для движения по бездорожью

#### ПРЕДУПРЕЖДЕНИЕ

- При движении по пересеченной местности незакрепленные грузы в грузовом отсеке могут перемещаться. Вы и ваши пассажиры можете пострадать от летящих предметов. Надежно крепите груз.
- Кладите груз в грузовом отсеке по возможности впереди и как можно ниже. Самые тяжелые грузы необходимо класть на пол спереди от заднего моста.
- Тяжелые грузы на крыше поднимают центр масс автомобиля, увеличивая склонность к перевороту. Переворот автомобиля чреват тяжелыми и даже смертельными травмами. Перевозите тяжелые грузы в багажном отделении, а не на крыше.

#### Охрана окружающей среды

- Пользуйтесь исключительно имеющимися трассами, дорогами и зонами, выделенными для публичного пользования для целей вождения по бездорожью, и соблюдайте все опубликованные нормативы.
- Не наносите повреждений кустарникам, цветам, деревьям и травам, не нарушайте покой диких животных.

- Не паркуйте автомобиль над горючими материалами. См. Парковка на воспламеняемом покрытии ⚡ 8-16.

#### Вождение в холмистой местности

Вождение в холмистой местности требует трезвого расчета и понимания границ возможностей автомобиля.

#### ПРЕДУПРЕЖДЕНИЕ

Многие склоны слишком круты для любого автомобиля. При движении вверх по склону двигатель может заглохнуть. При движении вниз по склону возможна потеря управления. При движении поперек склона возможно переворачивание автомобиля. Это может привести к травмам или смертельному исходу. Не ездите по крутым склонам.

Перед началом подъема на холм оцените его крутизну, сцепление и наличие препятствий. Если рельеф впереди не виден, выйдите из автомобиля и взойдите на холм пешком, прежде чем двигаться дальше.

При движении по холмистой местности:

- Используйте низкую передачу и плотно держите рулевое колесо.
- Двигайтесь на малой скорости.
- По возможности двигайтесь прямо вверх и прямо вниз по склону.

- При приближении к вершине холма замедлитесь.
- Для улучшения заметности автомобиля даже днем двигайтесь с включенными фарами.

#### ПРЕДУПРЕЖДЕНИЕ

Проезд вершины холма на большой скорости может привести к аварии. За вершиной может обнаружиться крутой склон, трамплин, обрыв и даже другой автомобиль. Это может привести к серьезным травмам или смертельному исходу. Приближаясь к вершине холма, уменьшите скорость и будьте внимательны.

- Ни в коем случае не двигайтесь под уклон передним или задним ходом при установленной нейтральной передаче. Тормоза могут перегреться, и вы потеряете управление.
- Во время спуска с холма направляйте автомобиль прямо вниз. Используйте низкую передачу, потому что при этом двигатель участвует в торможении и помогает держать автомобиль под контролем.

**▲ ПРЕДУПРЕЖДЕНИЕ**

Интенсивное торможение при движении вниз по склону может привести к перегреву и ослаблению тормозов. В результате можно потерять управление и причинить тяжелые или смертельные травмы себе и окружающим.

Спускаясь со склона, тормозите аккуратно и двигайтесь на низкой передаче, чтобы держать скорость автомобиля под контролем.

Если автомобиль заглох на холме:

1. Затормозите, остановитесь и включите стояночный тормоз.

2. Установите переключатель передач в положение парковки (P), после чего перезапустите двигатель.

- Если двигатель заглох при движении вверх по склону, переключитесь на R (задний ход), отпустите стояночный тормоз и двигайтесь прямо задним ходом.
- Ни в коем случае не пытайтесь развернуться. Если уклон достаточно крутой, чтобы двигатель заглох, его хватит и для того, чтобы перевернуть машину.
- Если вы не смогли подняться на склон, возвращайтесь прямо задним ходом.
- Ни в коем случае не спускайтесь задним ходом на нейтральной передаче, используя только тормоза. Автомобиль

может быстро разогнаться, и вы можете потерять управление.

- Если двигатель заглох при движении под уклон, переключитесь на более низкую передачу, отпустите стояночный тормоз и двигайтесь прямо вниз. 3. Если запустить заглохший двигатель не удастся, затяните стояночный тормоз, установите переключатель передач в положение парковки (P) и выключите газ. 3.1. Покиньте автомобиль и отправляйтесь за помощью. 3.2. Держитесь вдали от траектории возможного скатывания автомобиля.
- Избегайте поворотов, при которых автомобиль оказывается ориентирован поперек склона. Склон, на который возможно подняться прямо вверх и с которого возможно спуститься прямо вниз, может быть чрезмерно крутым для движения в поперечном направлении. При движении поперек склона находящиеся снизу колеса нагружаются сильнее, что может привести к сползанию или перевороту.
- Помните о возможных проблемах с состоянием поверхности. На сыпучем гравии, на глинистых участках и даже на мокрой траве колеса могут соскользнуть вниз. Автомобиль, соскальзывающий вбок, может наткнуться на препятствие, которое его остановит — на камень, рытвину и т.д. — и перевернуться.

- Скрытые препятствия могут усиливать крутизну склона. Если находящиеся выше по склону колеса наезжают на камень, а задние оказываются в рытвине или углублении, наклон автомобиля увеличивается еще больше.
- Если при движении поперек склона автомобиль начинает соскальзывать, поворачивайте вниз по склону. Это может помочь выровнять автомобиль и предотвратить боковое скольжение.

**▲ ПРЕДУПРЕЖДЕНИЕ**

Опасно выходить с нижней по склону стороны из автомобиля, стоящего поперек склона. Если автомобиль перевернется, вас задавит или убьет. Выходите только со стороны, расположенной вверх по склону, и держитесь вдали от возможной траектории падения машины.

### Вождение по грязи, песку, снегу и льду

При движении по грязи двигайтесь на низкой передаче - тем более низкой, чем глубже грязь.

Не допускайте остановок, чтобы не застрять.

На песке характер сцепления меняется. На сыпучем песке, например, на берегу моря или на дюнах, шины имеют склонность вязнуть в песке. Это негативно влияет на рулевое управление, ускорение и торможение. Двигайтесь на низкой скорости и избегайте крутых поворотов и резких маневров.

На уплотненном снегу и льду сцепление снижается, и автомобиль легко теряет управление.

При движении по уплотненному снегу и льду снижайте скорость.

#### ПРЕДУПРЕЖДЕНИЕ

Ездить по замерзшим озерам, прудам и рекам может быть опасно. Состояние льда может сильно меняться, и автомобиль может провалиться под лед, а вы и ваши пассажиры - утонуть.

Езьте только по надежным поверхностям.

### Движение по воде

#### ПРЕДУПРЕЖДЕНИЕ

Движение через водные потоки может быть опасным. Глубокая вода может смыть автомобиль, и вы и ваши пассажиры можете утонуть. Даже неглубокий поток воды может вымыть грунт из-под колес. Это приведет к потере сцепления, и автомобиль может перевернуться. Не пытайтесь проехать через поток воды.

#### ВНИМАНИЕ

Не пытайтесь проехать по стоячей воде, если она достает до ступиц, мостов или выхлопной трубы. Глубокая вода может повредить мосты и другие части автомобиля.

Если стоячая вода не слишком глубока, двигайтесь через нее медленно. На большей скорости вода может попасть в двигатель, и он заглохнет. Двигатель также может заглохнуть, если выхлопная труба окажется под водой. При движении через воду не выключайте зажигание. Если выхлопная труба находится под водой, запустить двигатель не удастся. При движении через воду тормоза намокают, и

для остановки может понадобиться больше времени. См. Движение по мокрой дороге ⇨ 8-7 далее в этом разделе.

### После вождения во внедорожных условиях

Удалите мусор и грязь с днища и шасси и из подкапотного пространства. Они могут представлять опасность возгорания.

После эксплуатации в грязи или в песке проверьте и очистите тормозные накладки. Эти виды грунта могут вызывать заполирование и неровное торможение.

Проверьте конструкцию кузова, рулевое управление, подвеску, колеса, шины и выхлопную систему на повреждения, проверьте топливopроводы и систему охлаждения на утечки.

Требуется более частое техническое обслуживание.

### Движение по мокрой дороге

Дождь и влажное дорожное покрытие могут привести к снижению сцепления колес автомобиля с дорогой и, следовательно, увеличить тормозной путь и время разгона. В подобных условиях необходимо снижать скорость движения, избегать проезда через большие и глубокие лужи или ручьи.

**▲ ПРЕДУПРЕЖДЕНИЕ**

Намокание тормозных дисков может привести к ДТП. В условиях аварийного торможения они не обеспечат достаточную эффективность, в результате чего автомобиль может увести в сторону. Это может привести к потере управления.

После переезда через большую лужу или выезда из автомойки необходимо несколько раз слегка выжать педаль тормоза, чтобы просушить диски и восстановить нормальную работу тормозных механизмов.

Потоки воды способны создать значительные силы противодействия движению автомобиля.

При проезде через поток воды автомобиль может унести. Если это произойдет, вы можете утонуть вместе с другими людьми, находящимися в салоне. Не игнорируйте предупреждения автомобильной инспекции и проявляйте особую осторожность, преодолевая водные преграды.

**Аквапланирование**

Аквапланирование несет в себе угрозу. Водная пленка между поверхностью дороги и шиной приводит к полной потере сцепления. Эффект аквапланирования возникает в ситуации, когда автомобиль движется с достаточно высокой скоростью по мокрой дороге. В условиях аквапланирования колеса автомобиля практически полностью утрачивают контакт с дорогой.

Не существует каких-либо жестких правил, соблюдение которых позволило бы защитить себя от этого явления. Лучший совет – замедлить скорость движения, если вы едете по мокрой дороге.

**Прочие рекомендации по управлению автомобилем во время дождя**

Кроме снижения скорости, на мокрой дороге вы можете воспользоваться следующими рекомендациями:

- Увеличьте дистанцию до впереди идущего транспортного средства.
- Соблюдайте особую осторожность при совершении обгона.
- Следите за исправностью стеклоочистителей.
- Следите за тем, чтобы в бачке омывателя всегда было достаточно жидкости.
- Следите за тем, чтобы износ протектора шин не превышал допустимого предела. См. Шины ⇨ 9-33.
- Отключите круиз-контроль.

**Движение по горным дорогам**

Вождение на крутых склонах или горных дорогах значительно отличается от вождения на ровной местности. Пользуйтесь следующими рекомендациями:

- Следите за исправностью и хорошим техническим состоянием автомобиля.
- Проверьте уровень всех эксплуатационных жидкостей, состояние тормозной системы, шин, системы охлаждения, коробки передач.
- На крутых или затяжных спусках переключайтесь на более низкие передачи.

**▲ ПРЕДУПРЕЖДЕНИЕ**

Использование тормозов для замедления движения автомобиля на длинных спусках может привести к перегреву тормозов, снижению эффективности торможения и, как следствие может стать причиной отказа тормозов. Переключите коробку передач на пониженную передачу для торможения двигателем в дополнение к торможению тормозом на крутом спуске.

 **ПРЕДУПРЕЖДЕНИЕ**

Движение на спуске накатом с включенной нейтральной передачей или выключенным зажиганием представляет опасность. Это может привести к перегреву тормозов и потере усиления рулевого управления. Всегда держите включенными двигатель и одну из передач переднего хода.

- Двигайтесь на скорости, которая позволяет удерживать автомобиль в своей полосе движения. Не делайте широких поворотов руля и не пересекайте среднюю разделительную линию.
- Будьте особенно внимательны на перегибах рельефа; на вашем пути могут возникнуть неожиданные препятствия (например, заглохший автомобиль, авария).
- Следите за дорожными знаками (например, падение камней, извилистая дорога, затяжной спуск, обгон запрещен, конец зоны запрещения обгона) и заблаговременно предпринимайте необходимые действия.

**Вождения зимой**  
**Движение по снегу и льду**

Снег или лед между шинами и дорогой снижает тяговую мощность и сцепление шины с дорожным покрытием, поэтому управляйте автомобилем с осторожностью. Мокрый лед может образоваться примерно при температуре 0 °С (32 °F), когда идет дождь со снегом.

Избегайте поездок по мокрому льду или во время дождя со снегом. Дождитесь, пока дороги будут очищены.

**При вождении автомобиля по скользкой дороге:**

- Разгоняйтесь медленно. Слишком быстрый разгон приводит к проскальзыванию колес, что сглаживает поверхность под шинами.
- Включите систему контроля тягового усилия. См. Система контроля тягового усилия/ Электронная система динамической стабилизации ⇨ 8-26.
- Антиблокировочная тормозная система (ABS) повышает устойчивость автомобиля при остановках с резким торможением, но начинать торможение следует раньше, чем на сухом асфальте. См. Антиблокировочная тормозная система (ABS) ⇨ 8-22.
- Увеличьте дистанцию до впереди идущего транспортного средства и отслеживайте скользкие участки.

Даже на чистой дороге в затененных участках может присутствовать наледь. На поворотах и переездах также может иметься лед, даже если на примыкающих участках он отсутствует. Двигаясь по льду, избегайте резкого изменения курса и торможения.

- Отключите круиз-контроль.

**Метель**

Остановите автомобиль в безопасном месте и подайте сигнал бедствия. Не покидайте автомобиль, если только помощь не находится совсем близко.

Чтобы подать сигнал бедствия и обеспечить безопасность всех находящихся в салоне автомобиля людей:

- Включите аварийную сигнализацию.
- Привяжите кусок красной ткани на наружное зеркало заднего вида.



### ПРЕДУПРЕЖДЕНИЕ

Снег может забить выпускную трубу автомобиля. При этом отработавшие газы начнут проникать в салон. В отработавших газах содержится окись углерода (СО), не имеющая цвета и запаха. Вдыхание этого газа может привести к потере сознания и даже смерти.

Если автомобиль застрял в снегу:

- Очистите низ автомобиля от снега, особенно если он забивает выхлопную трубу.
- Откройте окно на подветренной стороне автомобиля приблизительно на 5 см (2 дюйма), чтобы обеспечить поступление в салон свежего воздуха.
- Полностью откройте заслонки сопел вентиляции на панели приборов или под ней.
- Переведите систему климат-контроля в режим рециркуляции воздуха и установите максимальную скорость вращения вентилятора. См. "Системы климат-контроля".

Более подробную информацию о СО см. в разделе Отработавшие газы ↗ 8-17.

В целях экономии топлива запускайте двигатель на короткие промежутки времени, чтобы прогреть автомобиль, а затем глушите двигатель и частично закрывайте окно. Физические упражнения также помогают согреться.

Если вы не ожидаете быстрого прибытия помощи, то при включенном двигателе слегка выжимайте педаль акселератора, чтобы разогнать двигатель выше оборотов холостого хода. Это поможет поддержать заряд аккумулятора, который потребуется для последующих пусков двигателя и подачи сигнала о помощи с помощью головного освещения. Прибегайте к этому как можно реже, чтобы сэкономить топливо.

### Если автомобиль застрял

Медленно и аккуратно выжмите педаль акселератора, чтобы выбраться из песка, грязи, со льда или снега.

Если вы застряли слишком крепко, чтобы выбраться за счет сцепления колес, отключите противобуксовочную систему и попробуйте раскатать автомобиль. См. Система контроля тягового усилия/Электронная система динамической стабилизации ↗ 8-26.

### ПРЕДУПРЕЖДЕНИЕ

Если колеса автомобиля вращаются со слишком большой скоростью, шины могут взорваться и травмировать вас или других людей.

Автомобиль может перегреться, что в свою очередь может привести к возгоранию в моторном отделении или поломкам. Старайтесь не допускать пробуксовки колес и не превышайте скорость в 56 км/ч (35 миль/ч).

### Раскачивание застрявшего автомобиля

Поверните рулевое колесо влево и вправо, чтобы расчистить участок вокруг передних колес.

Отключите противобуксовочную систему. Поочередно переключайтесь на передачу заднего хода  и на низкую передачу переднего хода, допуская как можно меньше пробуксовки колес. Чтобы не допустить износа деталей КПП, дождитесь, пока колеса не остановятся, прежде чем переключать передачу. На время переключения передач отпустите педаль акселератора, а после включения необходимой передачи слегка выжмите ее. Попеременное включение передач переднего и заднего хода с небольшим выжиманием педали акселератора приводит к раскачиванию автомобиля,

## ЗАПУСК И ЭКСПЛУАТАЦИЯ

которое может помочь вам выбраться. Если несколько попыток такого раскачивания не дали результата, вам может потребоваться буксир.

Если возникла необходимость в буксировке, см. раздел Буксировка автомобиля ⇨ 9-56.

### Обкатка нового автомобиля

#### ВНИМАНИЕ

Вашему автомобилю не требуется специальная обкатка. Однако в долгосрочной перспективе он будет служить дольше, если вы будете следовать приведенным далее рекомендациям.

- Первые 800 км (500 миль) избегайте движения на одной постоянной скорости (неважно, большой или малой). Не газуйте резко с места. Не используйте переключение на нижнюю передачу для торможения или замедления.
- Первые 300 км (200 миль) избегайте резкого торможения. Это необходимо, чтобы новые тормозные накладки притерлись. Резкое торможение с новыми накладками может привести к их преждевременному износу и необходимости замены раньше срока. Соблюдайте эту рекомендацию после каждой замены тормозных накладок.

После обкатки можно постепенно повышать обороты двигателя и нагрузку.

### Положения пускового переключателя

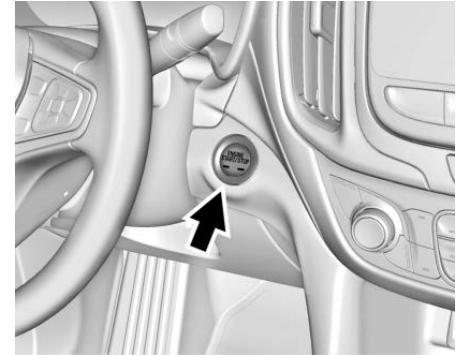

Автомобиль оборудован электронным замком зажигания, для которого не используется ключ, а пуск осуществляется с помощью кнопки.

Чтобы система могла работать, радиобрелок дистанционного управления (RKE) должен находиться в салоне автомобиля.

Если пуск с помощью кнопки не работает, возможно, автомобиль находится вблизи антенны, излучающей сильный радиосигнал и создающей электромагнитные помехи в работе электронной системы дистанционного управления. См. Работа системы дистанционного управления замками ⇨ 1-3.

### **Остановка/выключение двигателя (индикаторы не светятся)**

Когда автомобиль стоит, нажмите один раз ENGINE START/STOP (СТАРТ/СТОП ДВИГАТЕЛЯ), чтобы выключить двигатель.

Чтобы перевести рычаг селектора из положения Р (парковка), автомобиль должен быть включен и должна быть нажата педаль тормоза.

Если селектор КПП находится в положении Р (Парковка), то выключится зажигание, а модуль резервного питания (RAP) будет продолжать работать. См. Модуль резервного питания ↻ 8-15.

Если селектор КПП не находится в положении Р (Парковка), то зажигание вернется в режим ACC/ACCESSORY (ВСПОМОГАТЕЛЬНОЕ ОБОРУДОВАНИЕ), а на дисплее информационного центра водителя (DIC) появится сообщение **ВКЛЮЧИТЕ ПАРКОВОЧНУЮ ПЕРЕДАЧУ**. Когда селектор КПП переключается в положение Р (Парковка), зажигание выключается.

Автомобиль может комплектоваться электрическим блокиратором рулевой колонки.

Блокиратор срабатывает, когда зажигание выключено и открывается любая из передних дверей.

Включение и выключение блокировки подтверждается звуковым сигналом. Замок рулевой колонки не разблокируется, если

колеса установлены не прямо. В такой ситуации автомобиль может не запуститься. Перемещайте рулевое колесо слева направо, одновременно пытаясь запустить двигатель. Если это не помогает, обратитесь в сервисный центр.

Не выключайте двигатель во время движения автомобиля. При этом перестанут работать усилители тормоза и рулевого управления, а также система надувных подушек безопасности.

Если в аварийной ситуации автомобиль необходимо выключить:

1. Выжмите педаль тормоза, прикладывая значительное и постоянное усилие. Не выжимайте и не отпускайте педаль тормоза несколько раз подряд. Это может привести к потере разрежения в камере вакуумного усилителя, в результате чего потребуются прикладывать большее усилие, чтобы выжать педаль тормоза.

2. Переключитесь на передачу N (Нейтраль). Это можно сделать непосредственно во время движения. Переключившись на передачу N (Нейтраль), с усилием выжмите педаль тормоза и направьте автомобиль в безопасное место.

3. Дождитесь полной остановки.

Переключитесь на Р (парковка) и выключите зажигание.

4. Включите электромеханический стояночный тормоз. См. Стояночный тормоз с электроприводом ↻ 8-23.



### **ПРЕДУПРЕЖДЕНИЕ**

Выключение двигателя во время движения автомобиля приведет к тому, что перестанут работать усилители тормоза и рулевого управления, а также система надувных подушек безопасности. Глушить двигатель на ходу следует только в случае крайней необходимости.

Если вы не имеете возможности съехать на обочину, и вам нужно заглушить двигатель во время движения, нажмите и удерживайте кнопку ENGINE START/STOP дольше двух секунд или нажмите ее дважды в течение пяти секунд.

### **ACC/ACCESSORY (ВСПОМОГАТЕЛЬНОЕ ОБОРУДОВАНИЕ) (светится желтый индикатор)**

В этом режиме вы можете пользоваться некоторым вспомогательным электрооборудованием при выключенном двигателе.

Чтобы включить режим ACC/ACCESSORY (ВСПОМОГАТЕЛЬНОЕ ОБОРУДОВАНИЕ) при выключенном зажигании, нажмите один раз на кнопку, не нажимая на педаль тормоза.

Через пять минут зажигание переключится из режима ACC/ACCESSORY (ВСПОМОГАТЕЛЬНОЕ ОБОРУДОВАНИЕ) в режим ВЫКЛ, чтобы избежать разряда аккумуляторной батареи.

### **ON/RUN/START (ВКЛ/ПУСК/СТАРТ) (светится зеленый индикатор)**

Этот режим предназначен для езды и запуска двигателя.

Однократное нажатие кнопки при выключенном зажигании и нажатой педали тормоза переводит систему зажигания в режим ON/RUN/START (ВКЛ/ПУСК/СТАРТ). Отпустите кнопку, как только начнется запуск двигателя. Запуск двигателя будет продолжаться до тех пор, пока двигатель не заведется. См. Пуск двигателя ☞ 8-13. После этого зажигания продолжит работу в режиме ON/RUN (ВКЛ/ПУСК).

#### **Сервисный режим**

Этот режим работы предназначен для обслуживания и диагностики, а также для проверки правильности работы сигнализатора неисправности, что может потребоваться в целях проверки уровня выбросов в атмосферу вредных веществ. Для включения сервисного режима нужно при выключенном двигателе и отпущенной педали тормоза нажать и удерживать кнопку более пяти секунд.

Приборы и аудиосистема будут работать так же, как и в режиме ON/RUN (ВКЛ/ПУСК), но ехать на автомобиле будет невозможно. В Сервисном режиме двигатель не заведется. Чтобы выключить автомобиль, еще раз нажмите кнопку.

#### **Пуск двигателя**

Переведите селектор КПП в положение «Р» (парковка) или «N» (нейтральная передача). Чтобы заново запустить двигатель на уже движущемся автомобиле, следует устанавливать только положение N (нейтральное).

#### **▲ ВНИМАНИЕ**

Не пытайтесь перевести селектор в положение "P" (парковка) во время движения автомобиля. Это может привести к выходу коробки передач из строя. Переводить селектор в положение "P" (парковка) можно только после полной остановки автомобиля.

#### **▲ ВНИМАНИЕ**

Установка дополнительного электрического оборудования может нарушить работу двигателя. Возникшие в результате повреждения не будут являться гарантийными. См. Дополнительное электрооборудование ☞ 8-53.

#### **Порядок запуска двигателя**

1. Если автомобиль системой дистанционного управления замками, радиобрелок системы RKE должен находиться в салоне автомобиля. При нажатой педали тормоза нажмите кнопку ENGINE START/STOP.

Отпустите кнопку, как только начнется запуск двигателя. По мере прогрева двигателя обороты холостого хода будут снижаться. Не разгоняйте двигатель сразу после пуска. Если радиобрелок системы RKE не находится в автомобиле или имеются помехи либо разряжена батарейка радиобрелока системы RKE, на информационный центр водителя (DIC) будет выведено сообщение. См. Работа системы дистанционного управления замками ☞ 1-3.

#### **▲ ВНИМАНИЕ**

Непрерывные и продолжительные попытки запуска двигателя путем перевода замка зажигания в положение "ПУСК" без какой-либо паузы после предыдущей попытки запуска может привести к перегреву и выходу стартера из строя, а также к разряду аккумуляторной батареи. Выждите не менее 15 секунд, прежде чем снова пытаться запустить двигатель, чтобы стартер успел остыть.

2. Если двигатель не запускается по истечении 5-10 секунд, особенно при очень низкой температуре воздуха (ниже  $-18^{\circ}\text{C}$  или  $0^{\circ}\text{F}$ ), это может привести к заливанию свечей зажигания бензином. Попробуйте выжать педаль газа до упора и, удерживая ее, нажать ENGINE START/STOP. Делайте между попытками перерывы не менее 15 секунд, чтобы стартер мог остыть. После того как двигатель заведется, отпустите педаль акселератора. Если двигатель глохнет сразу после пуска, выполните эти же действия. Это позволит продуть цилиндры двигателя, удалив из них лишний бензин. Не разгоняйте двигатель сразу после пуска. Не перегружайте двигатель и КПП, чтобы масло смогло прогреться и смазать все движущиеся детали.

#### **Система автоматической остановки/пуска двигателя**

Ваш автомобиль имеет систему автоматического останова/пуска двигателя, снижающую расход топлива. Она оснащена компонентами, рассчитанными на увеличенное количество пусков.

#### ПРЕДУПРЕЖДЕНИЕ

Функция автоматической остановки/пуска двигателя вызывает выключение двигателя, в то время как автомобиль остается включенным. Не выходите из автомобиля до перевода селектора в положение Р (Парковка). Автомобиль может запуститься снова и неожиданно прийти в движение. Перед выходом из автомобиля всегда переводите селектор передач в положение Р (Парковка), а затем выключайте зажигание.

#### **Автоматическая остановка/пуск двигателя**

Когда нажат тормоз и автомобиль полностью неподвижен, может произойти выключение двигателя.

При выключении тахометр отображает AUTO STOP. См. Тахометр  $\diamond$  4-9. После отпускания педали тормоза и при нажатии педали акселератора произойдет повторное включение двигателя.

Для обеспечения эксплуатационных характеристик автомобиля другие условия могут вызывать автоматический перезапуск двигателя до отпускания педали тормоза.

Автоматическая остановка двигателя может не происходить и/или автоматический пуск двигателя может происходить по следующим причинам:

- Настройки климат-контроля требуют работы двигателя для охлаждения или обогрева салона автомобиля.
- Аккумуляторная батарея автомобиля имеет низкий уровень заряда.
- Аккумуляторная батарея автомобиля недавно была отключена.
- Со времени последней автоматической остановки не была достигнута минимальная скорость автомобиля.
- Нажата педаль акселератора.
- Двигатель или коробка передач не достигли требуемой рабочей температуры.
- Наружная температура не находится в требуемом рабочем диапазоне.
- На автомобиле включена любая другая передача, кроме D (Drive).
- **Б** **ы** **л** **в** **ы** **б** **р** **а** **н** **р** **е** **ж** **и** **м** буксировки/транспортировки или другие режимы вождения.
- Автомобиль не находится на крутом подъеме или уклоне.
- Была открыта дверь водителя или отстегнут ремень безопасности на сиденье водителя.
- Открыт капот.
- Автоматическая остановка достигла максимально допустимого времени.

**Выключатель функции автоматической остановки двигателя**

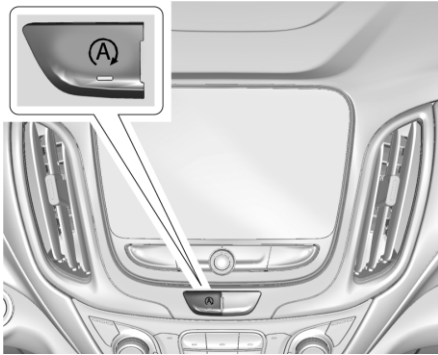

Функция автоматической остановки и пуска двигателя может быть отключена или снова включена нажатием (А) . Функция автоматической остановки/пуска двигателя включается при каждом включении зажигания. Если индикатор (А) горит, значит система включена.

**Модуль резервного питания**

Некоторое вспомогательное оборудование автомобиля можно использовать после выключения зажигания.

Электростеклоподъемники и привод люка крыши, если имеется в оснащении, будут

работать еще до 10 минут или пока не будет открыта одна из дверей.

Информационно-развлекательная система продолжит работу в течение 10 минут, пока не будет открыта дверь водителя или пока зажигание включено или замок зажигания находится в положении ACC/ACCESSORY (ВСПОМОГАТЕЛЬНОЕ ОБОРУДОВАНИЕ).

**Переключение в положение «Парковка»**

**▲ ПРЕДУПРЕЖДЕНИЕ**

Покидать автомобиль опасно, если селектор АКПП не до конца установлен в положение «Р» (парковка). Автомобиль может покатиться.

Не покидайте автомобиль с работающим двигателем. Если при этом вы не заглушили двигатель, автомобиль может поехать. Это может привести к травмированию людей. Чтобы предотвратить возможность самопроизвольного движения автомобиля, даже если он находится на ровном участке, включите стояночный тормоз и переведите селектор в положение «Р» (парковка). См. Переключение в положение «Парковка» ⇨ 8-15.

Чтобы переключиться в режим Р (парковка):

1. Выжмите педаль тормоза и включите стояночный тормоз.

Дополнительные сведения см. в разделе Стояночный тормоз с электроприводом ⇨ 8-23.

2. Удерживая нажатой кнопку на рычаге переключения передач, передвиньте рычаг вперед в положение Р ("Парковка").
3. Выключите зажигание.

**Оставление автомобиля с работающим двигателем**

**▲ ПРЕДУПРЕЖДЕНИЕ**

Покидать автомобиль с работающим двигателем опасно. Двигатель может перегреться и загореться.

Покидать автомобиль опасно, если селектор АКПП не до конца установлен в положение «Р» (парковка). Автомобиль может покатиться.

Не покидайте автомобиль с работающим двигателем. Если при этом вы не заглушили двигатель, автомобиль может поехать. Это может привести к травмированию людей. Чтобы предотвратить возможность самопроизвольного движения автомобиля, даже если он находится на ровном участке, включите стояночный тормоз и переведите селектор в положение «Р» (парковка). См. Переключение в положение «Парковка» ⇨ 8-15.

Если вам необходимо выйти из автомобиля, не выключая двигатель, переведите селектор КПП в положение "P" (парковка) и включите стояночный тормоз. Отпустите кнопку и проверьте, что рычаг переключения передач зафиксирован в положении P ("Парковка").

#### **Закусывание механизма селектора КПП**

Закусывание механизма селектора КПП происходит при возрастании давления на фиксатор механизма блокировки КПП под воздействием крутящего момента, передаваемого от колес. Это может произойти, если припарковать автомобиль на склоне и перевести селектор в положение "P" (парковка). В этом случае вывести селектор из этого положения будет трудно. Чтобы этого избежать, сначала включите стояночный тормоз и лишь затем переведите селектор АКПП в положение «P» (парковка).

Порядок действий описывается в разделе "Переключение в положение «Парковка»" выше.

Если закусывание механизма селектора КПП все же произошло, может потребоваться немного подтолкнуть автомобиль в гору на буксире, чтобы разблокировать фиксатор механизма блокировки КПП и вывести селектор из положения "P" (парковка).

**Переключение из положения «Парковка»**  
Чтобы вывести селектор из положения «P» (парковка):

1. Выжмите педаль тормоза.
2. Включите зажигание.
3. Нажмите кнопку на рычаге селектора АКПП.
4. Переместите рычаг селектора.

Если вывести селектор из положения P (Стоянка) по-прежнему не удастся:

1. Полностью отпустите кнопку на рычаге селектора АКПП.
2. Удерживая нажатой педаль тормоза, снова нажмите кнопку на рычаге селектора.
3. Переместите рычаг селектора.

Если переместить рычаг переключения передач из положения P (парковка) по-прежнему не удастся, обратитесь на станцию техобслуживания для ремонта.

#### **Парковка на воспламеняемом покрытии**



Соприкосновение воспламеняемых материалов с горячими деталями системы выпуска автомобиля может привести к их возгоранию. Паркуя автомобиль, следите за тем, чтобы под его днищем не оказалось бумаги, сухой листвы или травы и других воспламеняемых материалов.

#### **Active Fuel Management**

Двигатель данного автомобиля может оснащаться системой активного управления подачей топлива, которая позволяет ему работать с использованием либо всех своих цилиндров, либо сокращенного количества цилиндров в зависимости от условий движения.

Если высокая мощность не требуется, например при движении с постоянной высокой скоростью, система будет работать с использованием меньшего числа цилиндров, обеспечивая более высокую топливную экономичность. Если возникает потребность в более высокой мощности, например при трогании с места, обгоне или въезде на скоростное шоссе, топливо подается во все цилиндры.

Если автомобиль оснащен индикатором системы активного управления подачей топлива, смотри информационный центр водителя (DIC) для получения дополнительной информации по использованию данной индикации.

#### **Длительная стоянка**

Не рекомендуется оставлять припаркованный автомобиль включенным. Если автомобиль оставлен включенным, убедитесь в том, что он не будет двигаться и вентиляция является достаточной.

См. Переключение в положение «Парковка»  
↪ 8-15 и Отработавшие газы ↪ 8-17.

### ОТРАБОТАВШИЕ ГАЗЫ

Если автомобиль оставить припаркованным с работающим двигателем, двигатель будет продолжать работать некоторое время. Автомобиль может выключиться ранее, если он припаркован на склоне, по причине отсутствия топлива. Таймер будет сброшен, если во время работы автомобиля селектор будет выведен из положения Р (Парковка).

#### ПРЕДУПРЕЖДЕНИЕ

В отработавших газах содержится окись углерода (СО), не имеющая цвета и запаха. Вдыхание угарного газа может привести к потере сознания и даже смерти. Выхлопные газы могут попасть в салон автомобиля в следующих ситуациях:

- Автомобиль с работающим на холостом ходу двигателем находится в местах с плохой вентиляцией (паркинги, гаражи, тоннели, глубокий снег, который может перекрыть циркуляцию воздуха под днищем или заблокировать выхлопные трубы).
- От выхлопной системы исходит необычный запах или звук.
- В выхлопной системе возникла утечка из-за коррозии или повреждения.
- Выхлопная система автомобиля была изменена, повреждена или неправильно отремонтирована.
- В кузове автомобиля имеются отверстия или проемы от повреждений или послепродажных доработок, которые не были полностью загерметизированы.

Если обнаруживаются необычные газы или есть подозрение на то, что внутрь автомобиля попадают выхлопные газы:

#### ПРЕДУПРЕЖДЕНИЕ

- Ведите автомобиль только с полностью опущенными стеклами.
  - Немедленно обратитесь на станцию техобслуживания для ремонта автомобиля.
- Никогда не останавливайте автомобиль с работающим двигателем в замкнутых пространствах, гаражах или помещениях, не оборудованных хорошей вентиляцией.

#### **Сажевый фильтр бензинового двигателя**

Сажевый фильтр (предусмотрен не во всех комплектациях) улавливает частицы сажи, содержащиеся в отработавших газах бензинового двигателя, тем самым снижая уровень их токсичности. В обычном режиме езды система снижения токсичности отработавших газов может автоматически очищать сажевый фильтр без вашего вмешательства.

В определенных условиях, например при многократных попытках пуска холодного двигателя при низких температурах или при регулярных поездках на короткие дистанции с низкой скоростью, самоочистка сажевого фильтра бензинового двигателя не сможет быть выполнена.



Следуйте указаниям, выводимым на дисплей информационного центра водителя. Нарушение приведенных ниже инструкций может привести к падению мощности двигателя:

Когда на дисплее информационного центра водителя отображается сообщение «Cleaning Exhaust Filter Continue Driving» (Выполняется очистка сажевого фильтра.

Не прекращайте движение), следует, не нарушая требования ПДД, продолжить движение со скоростью не ниже 60 км/ч в течение еще примерно 15 минут, чтобы завершить процесс регенерации.

Когда на дисплее информационного центра водителя отображается сообщение «Cleaning Exhaust Filter Must Continue Driving» (Выполняется очистка сажевого фильтра. Не прекращайте движение!) и горит сигнализатор неисправности двигателя, следует, не нарушая требования ПДД, продолжить движение со скоростью не ниже 60 км/ч в течение еще примерно 30 минут, чтобы завершить процесс регенерации, или как можно скорее обратиться к дилеру для проведения обслуживания сажевого фильтра.

Сообщение и индикатор в информационном центре водителя погаснут после завершения регенерации или при следующем включении зажигания.

### **Работающий двигатель на стоящем автомобиле**

Не рекомендуется оставлять двигатель включенным на припаркованном автомобиле.

Если вам необходимо покинуть автомобиль, не выключая двигатель, примите все необходимые меры, чтобы исключить возможность самопроизвольного начала его движения. См. Переключение в положение «Парковка» ↻ 8-15 и Отработавшие газы ↻ 8-17.

## **АВТОМАТИЧЕСКАЯ КОРОБКА ПЕРЕДАЧ**



**Р:** В этом положении передние колеса блокируются. Устанавливайте селектор в положение Р (Парковка) при запуске двигателя, т.к. в этом случае автомобиль не сможет случайно тронуться.

**▲ ПРЕДУПРЕЖДЕНИЕ**

Покидать автомобиль опасно, если селектор АКПП не до конца установлен в положение «Р» (парковка). Автомобиль может покатиться.

Не покидайте автомобиль с работающим двигателем. Если при этом вы не заглушили двигатель, автомобиль может поехать. Это может привести к травмированию людей. Чтобы предотвратить возможность самопроизвольного движения автомобиля, даже если он находится на ровном участке, включите стояночный тормоз и переведите селектор в положение «Р» (парковка). См. Переключение в положение «Парковка» ⇨ 8-15.

Ваш автомобиль оснащен системой управления блокировкой переключения автоматической коробки передач. Прежде чем вывести рычаг переключения передач из положения Р (парковка) при включенном зажигании, необходимо полностью включить обычный тормоз, после чего нажать кнопку на рычаге переключения передач. Если вам не удастся переключиться из положения Р (Парковка), ослабьте давление на рычаг селектора и переведите его до упора в положение Р (Парковка), сохраняя

при этом нажатой педаль тормоза. После этого нажмите кнопку на рычаге селектора и переведите селектор в положение одной из передач.

См. Переключение из положения «Парковка» ⇨ 8-15.

**R:** Используйте эту передачу для движения задним ходом.

**▲ ВНИМАНИЕ**

Переключение в положение "R" (задний ход) во время движения вперед может привести к повреждению коробки передач.

Ремонт в этом случае не будет являться гарантийным. Переводить селектор в положение "R" (задний ход) можно только после полной остановки автомобиля.

Инструкции по извлечению враскачку автомобиля, застрявшего в снегу, на льду или в песке, см. в Если автомобиль застрял⇨ 8-10.

**N:** В этом положении селектора двигатель и колеса разобщены.

Чтобы заново запустить двигатель на уже движущемся автомобиле, следует устанавливать только положение N (нейтральное).

**▲ ПРЕДУПРЕЖДЕНИЕ**

Включать передачи переднего или заднего хода, когда двигатель работает на высоких оборотах, опасно. Если вы не удерживаете нажатой педаль тормоза, автомобиль может неожиданно начать движение с высокой скоростью. Вы можете потерять управление и сбить людей или врезаться в препятствие. Не включайте передачи переднего или заднего хода, если двигатель работает на высоких оборотах.

**▲ ВНИМАНИЕ**

Вывод селектора из положения "Р" (парковка) или "N" (нейтральная передача), когда двигатель работает на высоких оборотах, может привести к поломке коробки передач.

Ремонт в этом случае не будет являться гарантийным.

Выполняя переключения, следите за тем, чтобы обороты двигателя не были слишком высокими.

**▲ ВНИМАНИЕ**

В случае слишком горячей жидкости автоматической коробки передач на дисплее может отображаться сообщении о слишком высокой температуре коробки передач.

Движение в данных условиях может привести к повреждению автомобиля. Остановитесь и дайте двигателю поработать на холостых оборотах, чтобы охладить жидкость автоматической коробки передач. Данное сообщение пропадает, когда жидкость автоматической коробки передачи охладится до достаточного уровня.

**D:** Это положение используется для движения вперед. Если для прохождения требуется больше мощности, выжмите педаль акселератора.

**▲ ВНИМАНИЕ**

Если на автомобиле не переключаются передачи, возможно, произошла поломка коробки передач. Немедленно обратитесь на станцию технического обслуживания.

**▲ ВНИМАНИЕ**

Пробуксовка колес или удержание автомобиля на склоне на одном месте с помощью одной только педали акселератора может привести к выходу КПП из строя. Ремонт в этом случае не будет являться гарантийным. Если автомобиль застрял, не буксуйте. Остановившись на склоне, используйте тормоз для удержания автомобиля от скатывания.

**L:** Это положение позволяет водителю выбирать диапазон передач. См. Ручной режим ↻ 8-20.

**Режимы работы**

Коробка передач может работать на более низкой передаче, чем обычная, для улучшения тягово-динамических характеристик.

Частота вращения двигателя может быть выше, в результате чего может увеличиваться шум при следующих условиях:

- При движении вверх по уклону
- При движении вниз на спуске
- При движении в условиях высокой температуры воздуха или на большой высоте

**Ручной режим**

**Режим электронного выбора диапазона передач (ERS)**

В ручном режиме и в режиме ERS можно выбирать диапазон передач самостоятельно. Используйте этот режим при движении вниз по склону или при буксировке прицепа для ограничения максимальной передачи и скорости автомобиля. На индикаторе передачи в информационном центре водителя (DIC) рядом с буквой L будет отображаться число, указывающее наивысшую доступную в ручном режиме передачу и условия движения, при которых был выбран ручной режим.

Чтобы включить этот режим:

1. Переведите рычаг селектора КПП в положение L (Ручной режим).

## СИСТЕМЫ УПРАВЛЕНИЯ АВТОМОБИЛЕМ

### Тип привода

Автомобиль оснащен системой полного привода.

### Система постоянного полного привода

Автомобили с этой функцией могут работать в режиме полного привода (AWD).

Система полного привода подает мощность на все четыре колеса, регулируя ее таким образом, чтобы улучшить сцепление.

Для активации системы полного привода нажмите AWD на центральной консоли. Лампа AWD вспыхнет на короткое время в момент включения системы и затем будет гореть постоянно, указывая, что полный привод активен. Чтобы отключить систему, нажмите кнопку еще раз.

Если система отключится и останется выключенной, лампа коротко мигнет.

Режим AWD сохраняется до следующего цикла зажигания.

В режиме привода на два колеса ведущими являются только передние колеса автомобиля; этот режим может быть экономичнее с точки зрения расхода топлива.

Если по каким-то временным причинам система полного привода отключается, на экран выводится сообщение об отключении. Автомобиль продолжит движение в режиме привода на два колеса.

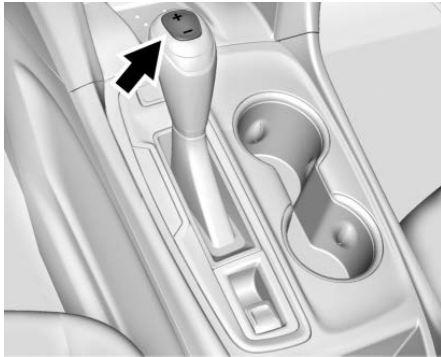

2. Чтобы увеличить или уменьшить доступный диапазон передач, нажмите на рычаге селектора КПП на кнопки «+» / «-».

При переключении на L (ручной режим) КПП переключается на предварительно заданный более низкий диапазон передач.

Наивысшая доступная для этого диапазона передача отображается рядом с буквой L в информационном центре водителя.

Подробнее см. Информационный центр водителя (DIC) ⇄ 4-20. Все передачи ниже этой доступны для выбора. Например, если рядом с буквой «L» указано число «4» (четвертая передача), автомобиль будет автоматически переключаться между 1-й и 4-й передачами. Для переключения на 5-ю передачу нажмите кнопку + или переключитесь на D.

В режиме L (ручной режим) переход в диапазон более низких передач блокируется, если обороты двигателя слишком высоки. Если скорость автомобиля не уменьшится в течение предусмотренного периода времени, переключение на диапазон пониженных передач не будет выполнено. Уменьшите скорость автомобиля, а затем нажмите на кнопку «-» (минус) для переключения в требуемый диапазон пониженных передач. В режиме ERS можно использовать круиз-контроль.

### Неисправность

В случае неисправности КПП автомобиль выдает уведомление.

Возможно, КПП заблокирована и переключение передач невозможно.

Обратитесь на СТО для поиска и устранения неисправности.

## ТОРМОЗНАЯ СИСТЕМА

Возможные причины:

- Компактное запасное колесо на автомобиле.
- Перегрев системы полного привода.
- Отсутствие сигнала оборотов колеса или скорости автомобиля.
- Некоторые другие нарушения в электронной системе автомобиля.

Сообщение исчезает, когда компактное запасное колесо заменяется на полноразмерное, остывает жидкость дифференциала или пропадают перечисленные выше нарушения и когда предупреждающее сообщение сбрасывается.

Чтобы сбросить предупреждающее сообщение вручную, выключите зажигание на 30 секунд и включите снова. Если сообщение не исчезает, обратитесь на СТО.

Электроусилитель тормоза

В автомобилях с электроусилителем тормозов при нажатии на педаль тормоза в нормальной ситуации гидравлические контуры тормозной системы управляются электронно. Система выполняет стандартные проверки и отключается через несколько минут после выключения двигателя автомобиля. В это время может быть слышен шум. Если нажать на педаль тормоза по время этих проверок или когда электроусилитель тормозов отключен, можно ощутить заметное изменение усилия нажатия и хода педали тормоза. Такое поведение является нормальным.

### Антиблокировочная тормозная система (ABS)

Антиблокировочная тормозная система (ABS) позволяет предотвратить потерю сцепления колес с дорогой и сохранить курсовую устойчивость автомобиля при резком торможении.

После первого начала движения выполняется проверка системы ABS. Во время ее проведения могут быть слышны кратковременные звуки включения электродвигателя или щелчки, вы также можете почувствовать, что педаль тормоза немного проваливается без вашего участия. Такое поведение является нормальным.



Если в системе ABS будет обнаружена неисправность, контрольная лампа останется включенной. См. Сигнализатор антиблокировочной системы тормозов (ABS) ⇄ 4-15.

Система ABS никак не уменьшает время, необходимое для того, чтобы поставить ногу на педаль тормоза. Ее наличие также не всегда позволяет сократить тормозной путь. При недостаточной дистанции до впереди идущего автомобиля вы не успеете нажать педаль тормоза, если этот автомобиль неожиданно затормозит.

Всегда соблюдайте дистанцию, которая позволит вам вовремя остановить автомобиль, даже если он оборудован системой ABS.

### Использование ABS

Не выжимайте и не отпускайте педаль тормоза несколько раз. Просто выжмите и не отпускайте педаль тормоза. Звук работы ABS или подергивание педали является нормальным.

### Аварийное торможение

Система АБС позволяет одновременно выполнять торможение и изменять курс автомобиля с помощью рулевого колеса. В критических ситуациях попытка изменить траекторию движения зачастую оказывается более действенной, чем даже самое эффективное торможение.

### Стояночный тормоз с электроприводом

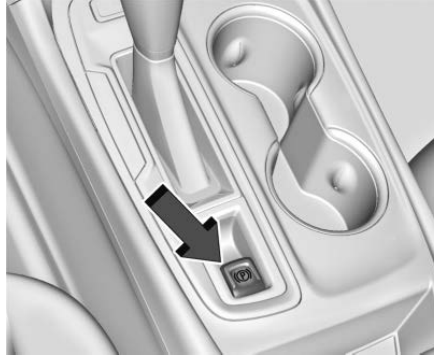

Электромеханическим стояночным тормозом (ЕРВ) можно даже при выключенном зажигании. Во избежание разряда аккумуляторной батареи не включайте электромеханический стояночный тормоз многократно при не работающем двигателе.

Система оснащается (P) индикатором электрического стояночного тормоза и (P) индикатором сервисного стояночного тормоза. См. Сигнализатор стояночного тормоза с электроприводом ↪ 4-15 и Индикатор служебного стояночного тормоза с электроприводом ↪ 4-15. В системе также предусмотрены сообщения, связанные с состоянием стояночного тормоза, которые выводятся на информационный центр

водителя (DIC). В случае недостаточного напряжения в бортсети включить или выключить электромеханический стояночный тормоз будет невозможно.

Перед тем как покинуть автомобиль, проверьте, горит ли индикатор (P), чтобы убедиться, что стояночный тормоз включен.

### Включение электромеханического стояночного тормоза

Чтобы включить электромеханический стояночный тормоз:

1. Полностью остановите автомобиль.
2. На короткое время сдвиньте переключатель на себя.

Индикатор (P) начнет мигать, а затем будет гореть постоянно, как только электромеханический стояночный тормоз будет полностью включен. Если индикатор



(P) постоянно мигает, значит, стояночный тормоз включен не до конца, или электромеханический стояночный тормоз неисправен.

На дисплей информационного центра водителя будет выведено сообщение. Отпустите электромеханический стояночный тормоз и попробуйте снова включить его.

Если индикатор не загорается или продолжает мигать, обратитесь на СТО. Запрещается эксплуатировать автомобиль, если постоянно мигает индикатор (P).

Обратитесь на станцию технического обслуживания. См. Сигнализатор стояночного тормоза с электроприводом 4-15.

Если горит лампа , сдвиньте на себя переключатель электромеханического стояночного тормоза.

Продолжайте удерживать клавишу выключателя в вытянутом состоянии, пока индикатор  не загорится постоянным светом. Если индикатор  остается включенным, обратитесь на СТО.

При включении электромагнитного стояночного тормоза во время движения автомобиль будет снижать скорость в течение всего времени, пока выключатель вытянут на себя. Если удерживать выключатель до полной остановки автомобиля, электромеханический стояночный тормоз останется включенным.

Электромеханический стояночный тормоз включается автоматически при переключении на Р (парковка) на крутом уклоне. Электромеханический стояночный тормоз отключается как только переключатель передач выводится из положения Р (парковка) и автомобиль начинает двигаться с ускорением.



Если не удается включить электромеханический стояночный тормоз, следует заблокировать задние колеса автомобиля, чтобы предотвратить возможность его самопроизвольного скатывания.

### Выключение электромеханического стояночного тормоза

Чтобы отпустить электромеханический стояночный тормоз:

1. Включите зажигание или переключите его в положение ACC/ACCESSORY (ВСПОМОГАТЕЛЬНОЕ ОБОРУДОВАНИЕ).
2. Выжмите и удерживайте педаль тормоза.
3. Кратковременно нажмите выключатель электромеханического стояночного тормоза.

Электромеханический стояночный тормоз отпущен, если погас индикатор .

Если горит индикатор , отпустите электромеханический стояночный тормоз, нажав и удерживая выключатель электромеханического стояночного тормоза. Продолжайте удерживать клавишу выключателя в вытянутом состоянии, пока индикатор  не выключится.

Если любой из индикаторов продолжает гореть после попытки отпущения тормоза, обратитесь на станцию технического обслуживания.

### ВНИМАНИЕ

Движение с включенным стояночным тормозом может привести к перегреву тормозной системы и преждевременному износу или повреждению ее деталей. Прежде чем трогаться с места, убедитесь, что стояночный тормоз полностью отключен и сигнализатор неисправности тормозной системы не горит.

### Автоматическое выключение электромеханического стояночного тормоза

Избегайте резкого трогания с места, если включен электромеханический стояночный тормоз.

Это поможет продлить срок службы тормозных накладок.

Электромеханический стояночный тормоз отключается автоматически, когда двигатель работает, КПП переключена на ходовую передачу и водитель делает попытку тронуться, нажимая на педаль акселератора.

### Система облегчения экстренного торможения

Усилитель экстренного торможения способен определить, когда в аварийной ситуации водитель слишком резко выжимает педаль тормоза. В этом случае он

создает дополнительное усилие в контуре привода тормозных механизмов для срабатывания системы ABS, если приложенное водителем усилие окажется для этого недостаточным. При этом может возникнуть небольшой шум, пульсация педали тормоза и (или) ее самопроизвольное движение. Продолжайте нажимать на педаль тормоза, как требует дорожная ситуация. Усилитель экстренного торможения отключается при отпускании педали тормоза.

#### **Система облегчения начала движения на подъеме (HSA)**

Автомобиль оборудован системой облегчения начала движения на подъеме (HSA), которая может быть полезна, если автомобиль остановился на достаточно крутом склоне. Эта система позволяет предотвратить откат автомобиля вперед или назад в момент трогания. Система HSA автоматически включается после полной остановки автомобиля на склоне. На протяжении переходного периода между моментом отпускания водителем педали тормоза и моментом начала движения и ускорения на склоне система HSA поддерживает давление в тормозах, чтобы исключить скатывание автомобиля. Тормоза автоматически отпускаются при нажатии на педаль акселератора в переходный период.

Система не включится, если включена передача хода вперед и автомобиль направлен вниз по склону, или если он направлен вверх по склону и включена передача заднего хода.

#### **Увеличенная задержка системы облегчения начала движения на подъеме**

Выбор подменю увеличенной задержки системы облегчения начала движения на подъеме позволяет выбрать время задержки системы облегчения начала движения на подъеме на дисплее информационно-развлекательной системы. См. Сохранение индивидуальных настроек ¶4-23. Если выбрана стандартная задержка, автомобиль остается неподвижным примерно 3 секунды после отпускания педали тормоза. Если выбрана увеличенная задержка, автомобиль остается неподвижным примерно 5 минут после отпускания педали тормоза. В обоих случаях функцию удержания можно деактивировать нажатием педали акселератора и попыткой тронуться с места. Когда в меню Настройки выбрана стандартная задержка, автомобиль будет оставаться неподвижным в течение 3 секунд, если после отпускания педали тормоза не будет открыта дверь водителя или расстегнут ремень безопасности водителя. Когда выбрана увеличенная

задержка, автомобиль будет оставаться неподвижным в течение 5 минут, если после отпускания педали тормоза не будет открыта дверь водителя и расстегнут ремень безопасности водителя. При выборе увеличенной задержки системы облегчения начала движения на подъеме электромеханический стояночный тормоз автоматически активируется, если во время работы системы водитель предпринимает попытку расстегнуть ремень безопасности или открыть дверь водителя, а также если увеличенная задержка системы облегчения начала движения на подъеме действует более 5 минут, предотвращая движение автомобиля.

#### **Рекуперативное торможение**

Рекуперативное торможение забирает некоторую часть энергии у движущегося автомобиля и преобразует ее в электрическую энергию. Эта энергия далее хранится в аккумуляторной системе промежуточного напряжения, способствуя повышению топливной эффективности автомобиля.

Система срабатывает при каждом высвобождении педали газа и увеличивает количество аккумулируемой энергии при нажатии педали тормоза.



## СИСТЕМА РЕГУЛИРОВКИ ЖЕСТКОСТИ ПОДВЕСКИ

### Система контроля тягового усилия / Электронная система динамической стабилизации

#### Работа системы

Автомобиль оснащен системой контроля тягового усилия TCS и электронной системой динамической стабилизации StabiliTrak/ESC. Данные системы помогают ограничить проскальзывание колес и служат водителю в качестве поддержки в сохранении управляемости, прежде всего на скользкой дороге.

Система контроля тягового усилия активируется только в случае, если она обнаруживает, что какое-либо из ведущих колес буксует или начинает терять сцепление. Когда это происходит, TCS включает тормоза на проскальзывающие колеса и уменьшает мощность двигателя для ограничения пробуксовки колес.

StabiliTrak/ESC активируется, когда автомобиль определяет разницу между заданной водителем траекторией движения и фактическим направлением движения автомобиля. StabiliTrak/ESC избирательно применяет тормозное давление на тормоза тех или иных колес автомобиля в качестве помощи водителю в удерживании автомобиля на заданной траектории.

В некоторых случаях, если используется круиз-контроль и система TCS или STABILITRAK/ESC начинает ограничивать

пробуксовку колес, круиз-контроль может отключиться. Круиз-контроль может быть включен обратно, если это позволяет дорожные условия.

Обе системы, если они активированы, включаются одновременно после запуска и начала движения автомобиля. Системы можно слышать или чувствовать во время их работы или выполнения диагностических проверок. Это нормально и не свидетельствует о неполадках автомобиля. При нормальных условиях движения рекомендуется оставлять обе системы включенными, но может потребоваться отключение контроля тягового усилия, если автомобиль застрял в песке, грязи, льде или снеге.

См. Если автомобиль застрял ⚠ 8-10 и пункт "Включение и выключение систем" ниже в этом же разделе.



Индикатор для обеих систем находится в комбинации приборов. Данный индикатор:

- Мигает, когда система контроля тягового усилия ограничивает пробуксовку колес.
- Мигает при активировании системы StabiliTrak/ESC.
- Включается и остается включенным, если одна из систем не работает.

Если одна из систем не включается или не активируется, в Информационном центре водителя (DIC) отображается соответствующее сообщение и включается и остается включенным  в качестве индикации, что система является неактивной и не помогает водителю в при управлении автомобилем. Автомобиль безопасен для вождения, но необходимо соответствующим образом скорректировать манеру езды.

Если  включается и остается включенным:

1. Остановите автомобиль.
2. Выключите двигатель и подождите 15 секунд.
3. Запустите двигатель.

Проедьте на автомобиле.

Если  включается и остается включенным, автомобилю может потребоваться больше времени для диагностики данной проблемы. Если данное состояние не исчезает, обратитесь за помощью к дилеру.

**Включение и выключение систем**

**▲ ВНИМАНИЕ**

Если система TCS выключена, то не следует многократно нажимать педаль тормоза или делать резкое ускорение. Это может привести к повреждению трансмиссии автомобиля.

На скоростях от 56 км/ч и выше такое автоматическое включение и отключение не действует.

Системы TCS и STABILITRAK/ESC можно включать и выключать с помощью органов управления информационного центра водителя, как указано ниже:



Кнопками ◀ или ▶ перейдите к приложению Настройки.

Нажмите ▾ для перехода к пунктам меню Настройки.

Нажмите ✓, чтобы выбрать страницу "Тяговое усилие и устойчивость", а затем нажмите ✓ для перехода в меню. Кнопками ▲ и ▼ выберите Тяговое усилие (TCS) или Устойчивость (StabiliTrak/ESC).

Чтобы выключить TCS, выберите TCS Выкл. и затем нажмите ✓.

Значок TCS на экране DIC изменит состояние с Вкл на Выкл, и в комбинации приборов загорится индикатор ⚠.

Чтобы снова включить TCS, выберите TCS Вкл и нажмите ✓.

Значок TCS на экране DIC изменит состояние с Выкл на Вкл, и индикатор ⚠ в комбинации приборов погаснет. TCS не может быть включена, если выключены StabiliTrak/ESC.

Чтобы выключить StabiliTrak/ESC, выберите Стабилизация и нажмите ✓. Затем выберите Стабилизация Выкл и нажмите ✓.

Значок StabiliTrak/ESC на экране DIC изменит состояние с Вкл на Выкл. Если при выключении StabiliTrak/ESC была включена TCS, выключатся обе системы и загорятся значки ⚠ и ⚠ OFF.

Чтобы снова включить StabiliTrak/ESC, выберите Стабилизация и нажмите ✓. Затем выберите Стабилизация Вкл и нажмите ✓.

Значок StabiliTrak/ESC на экране DIC изменится с Выкл. на Вкл и значок ⚠ в комбинации приборов погаснет.

Для включения систем StabiliTrak/ESC и TCS выберите TCS Вкл и нажмите ✓. Значки STABILITRAK/ESC и TCS на экране DIC изменятся с Выкл. на Вкл и значки ⚠ и ⚠ в комбинации приборов погаснут.

Установка дополнительного вспомогательного оборудования может влиять на рабочие характеристики автомобиля. См. Дополнительное оборудование и модификации автомобиля 9-2.

**Система контроля движения под уклон (HDC)**

Система HDC облегчает управление автомобилем при движении под уклон. Система задает и поддерживает скорость движения автомобиля передним или задним ходом по очень крутому спуску.

Выключатель HDC находится на центральной консоли.



Чтобы включить или выключить HDC, нажмите ⚙. Скорость автомобиля должна быть меньше 50 км/ч (31 миль/ч).





скорость и активировать круиз-контроль. Если круиз-контроль уже активирован, используйте клавишу для снижения скорости автомобиля.

### Настройка круиз-контроля

Если индикатор  горит, когда система не используется, случайное нажатие клавиши -SET или +RES может привести к неожиданному включению системы. Клавиша  должна оставаться отжатой, если круиз-контроль не используется.

Чтобы задать скорость, выполните следующее:

1. Нажмите клавишу , чтобы включить систему круиз-контроля.
  2. Наберите необходимую скорость.
  3. Нажмите и отпустите клавишу -SET.
- Заданная скорость отобразится на короткое время в комбинации приборов.
4. Снимите ногу с педали акселератора.

### Вызов из памяти сохраненного значения скорости

Если вы успели запрограммировать необходимую скорость, после чего нажали педаль тормоза или клавишу , круиз-контроль отключится, однако при этом значение скорости не будет удалено из памяти.

Когда скорость автомобиля достигнет примерно 40 км/ч, коротко нажмите клавишу +RES. Автомобиль вернется к предыдущей заданной скорости.

### Увеличение скорости при включенном круиз-контроле

Если круиз-контроль уже включен:

- Нажмите и удерживайте клавишу +RES, пока автомобиль не разгонится до требуемой скорости, затем отпустите клавишу.
- Чтобы увеличивать скорость небольшими шагами, коротко нажимайте +RES.

### Уменьшение скорости при включенном круиз-контроле

Если круиз-контроль уже включен:

- Нажмите и удерживайте клавишу -SET, пока автомобиль не снизит скорость до необходимого значения, после чего отпустите ее.
- Чтобы снижать скорость небольшими шагами, на короткое время нажимайте -SET.

### Обгон при включенном круиз-контроле

Выжмите педаль акселератора, чтобы увеличить скорость движения автомобиля. Когда вы снимете ногу с педали акселератора, скорость автомобиля снизится до значения, ранее заданного для круиз-контроля. При нажатии на педаль акселератора или сразу после ее отпущения для отключения круиз-контроля кратковременное нажатие клавиши -SET приведет к установке в круиз-контроле текущей скорости автомобиля.



### Использование круиз-контроля на склонах

Эффективность работы круиз-контроля зависит от выбранной скорости, загруженности автомобиля и крутизны уклона. При подъеме по крутому склону может потребоваться выжать педаль акселератора, чтобы поддержать необходимую скорость.

При спуске со склона может потребоваться подтормаживать педалью или переключиться на более низкую передачу, чтобы поддержать необходимую скорость. При нажатии педали тормоза круиз-контроль автоматически отключается.

### Выключение круиз-контроля

Выключить круиз-контроль можно одним из четырех способов:

- Слегка нажмите на педаль тормоза.
- Нажмите .
- Чтобы выключить круиз-контроль, нажмите клавишу .

### Удаление заданного значения скорости из памяти

Заданное значение скорости круиз-контроля удаляется из памяти при нажатии клавиши  или при выключении зажигания.

### Адаптивный круиз-контроль

Адаптивный круиз-контроль (ACC), если он предусмотрен комплектацией, позволяет задавать скорость движения и интервал следования до движущегося впереди автомобиля. Ознакомьтесь с содержанием всего раздела, прежде чем использовать эту систему. Интервал следования представляет собой время следования между вашим автомобилем и автомобилем, обнаруженным непосредственно впереди на вашей полосе движения и двигающимся в одном направлении с вами. Если на занимаемой вами полосе другие транспортные средства не обнаружены, адаптивный круиз-контроль работает так же, как и обычный круиз-контроль. При обнаружении в вашей полосе движения едущего впереди автомобиля ACC может применить разгон или ограниченное умеренное торможение для сохранения выбранного интервала следования.

Для отключения ACC нажмите на педаль тормоза. Если скорость автомобиля находится под управлением адаптивного круиз-контроля и при этом будет приведена в действие система контроля тягового усилия (TCS) или электронная система динамической стабилизации StabiliTrak/электронная система динамической стабилизации (ESC), адаптивный круиз-контроль может автоматически

выключиться. См. Система контроля тягового усилия/

Электронная система динамической стабилизации ☞ 8-26. Вы можете снова включить адаптивный круиз-контроль, как только позволит ситуация на дороге. При отключении противобуксовочной системы (TCS) или StabiliTrak/системы поддержания курсовой устойчивости (ESC) адаптивный круиз-контроль отключается, и его повторное включение невозможно.

Адаптивный круиз-контроль может избавить водителя от необходимости часто тормозить и ускоряться, особенно при движении по автострадам, скоростным дорогам и шоссе. На дорогах другого класса у водителя может чаще возникнуть необходимость брать управление торможением и ускорением на себя.

### ⚠ ПРЕДУПРЕЖДЕНИЕ

ACC имеет ограниченную возможность торможения, и система может не иметь времени на достаточное снижение скорости автомобиля, чтобы предотвратить столкновение с автомобилем, за которым вы следуете. Такая ситуация может возникнуть, когда автомобиль впереди неожиданно снижает скорость или останавливается, или въезжает в вашу полосу движения. Также

### ⚠ ПРЕДУПРЕЖДЕНИЕ

см. пункт «Предупреждение водителя» далее в этом разделе. В процессе вождения от вас требуется полное внимание, вы должны быть готовы действовать и нажать педаль тормоза. См. Основы безопасной эксплуатации автомобиля ☞ 8-2.

### ⚠ ПРЕДУПРЕЖДЕНИЕ

ACC не может распознать детей, пешеходов, животных и другие объекты и затормозить перед ними.

Не используйте ACC в следующих ситуациях:

- На извилистых и холмистых дорогах, или когда камера закрыта наледью, снегом или грязью. Система может не обнаружить впереди идущий автомобиль. Следите за тем, чтобы ветровое стекло и фары всегда оставались чистыми.
- В условиях недостаточной видимости, например из-за дождя, снега, тумана, мошкеры на ветровом стекле, когда обзор камере перекрывают другие посторонние предметы или когда другие транспортные средства, движущиеся в попутном или встречном направлении,

**▲ ПРЕДУПРЕЖДЕНИЕ**

создают дополнительные помехи, например, поднимая мокрую грязь с дороги. В таких условиях эффективность работы адаптивного круиз-контроля ограничена.

- На скользкой дороге, когда быстрые изменения сцепления шины с дорогой могут вызвать чрезмерное проскальзывание колес
- В кузове или на заднем сиденье перевозится очень тяжелый груз
- Правила буксировки прицепа

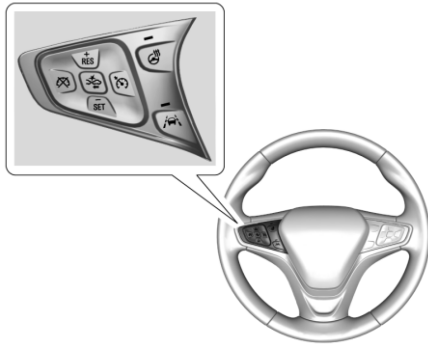



 : Включение и выключение системы производится нажатием этой клавиши. При включении АСС-контроля в комбинации приборов загорается белый индикатор.

**RES+** : Кратковременно нажмите, чтобы возобновить работу с прежней заданной скоростью или чтобы увеличить скорость автомобиля, если адаптивный круиз-контроль уже активен. Чтобы увеличить скорость примерно на 1 км/ч, коротко нажмите RES+. Для увеличения скорости до следующего кратного 5 км/ч деления шкалы спидометра нажмите и удерживайте RES+.

**SET-** : Кратковременно нажмите, чтобы задать скорость и активировать автоматический круиз-контроль или чтобы уменьшить скорость автомобиля, если адаптивный круиз-контроль уже активен.



Чтобы уменьшить скорость примерно на 1 км/ч, коротко нажмите SET-. Для уменьшения скорости до следующего кратного 5 км/ч деления шкалы спидометра нажмите и удерживайте SET-.

 : Нажмите, чтобы отключить АСС, не удаляя выбранное значение заданной скорости.

 : Нажмите эту клавишу, чтобы выбрать для АСС настройку дистанции до движущегося впереди транспортного средства из предусмотренных значений «Far» («Далеко»), «Medium» («Умеренно») или «Near» («Близко»).

Скорость может отображаться в английских или метрических единицах. См. Комбинация приборов  4-8. Шаг увеличения скорости зависит от выбранной единицы измерения.

**Переключение между АСС и обычным круиз-контролем**



Для переключения между АСС и обычным круиз-контролем нажмите и удерживайте  . Отображается сообщение на информационной дисплее водителя (DIC). См. Информационные сообщения автомобиля  4-20.



Индикатор АСС



Индикатор обычного круиз-контроля



Когда АСС включен, в комбинации приборов горит зеленый индикатор  и отображается интервал следования. Если включен обычный круиз-контроль, в комбинации приборов горит зеленый индикатор , но индикация интервала следования отсутствует.

При включении автомобиля в качестве режима круиз-контроля будет установлен режим, который использовался последним перед выключением автомобиля.

### ПРЕДУПРЕЖДЕНИЕ

Всегда следите за индикатором круиз-контроля в комбинации приборов, чтобы знать, какой режим круиз-контроля включен до использования данной функции. Если АСС не активирован, автомобиль не будет автоматически тормозить перед другими автомобилями, что может привести к аварии, если тормоза не будут активированы вручную. Вы и другие лица можете получить серьезные увечья или погибнуть.

### Настройка адаптивного круиз-контроля

Если индикатор  горит, когда система не используется, случайное нажатие SET-/RES+ может привести к нежелательному включению адаптивного круиз-контроля. Клавиша  должна оставаться отжатой, если круиз-контроль не используется.

Выберите желаемую скорость для автоматического круиз-контроля. С этой скоростью автомобиль будет двигаться при отсутствии впереди на вашем пути другого транспорта.

Во время движения адаптивный круиз-контроль не включается на скорости ниже 5 км/ч, при этом минимальная скорость, которую можно настроить, составляет 25 км/ч.

Чтобы настроить АСС во время движения:

1. Нажмите .
  2. Наберите необходимую скорость.
  3. Нажмите и отпустите клавишу SET-.
  4. Уберите ногу с педали акселератора.
- После того, как АСС настроен, он может сразу включить торможение при обнаружении автомобиля, идущего впереди, чем выбранный интервал следования.



АСС также можно настроить, когда автомобиль остановлен, если АСС включен и нажата педаль тормоза.

На комбинации приборов появится индикатор АСС. Когда АСС включен, индикатор светится белым. Когда адаптивный круиз-контроль активен, этот индикатор становится зеленым.

При выборе заданной скорости учитывайте ограничения скорости, скорости движения соседнего транспорта и погодные условия.

### Вызов из памяти сохраненного значения скорости

Если АСС был настроен на заданную скорость, после чего была нажата педаль тормоза, АСС отключается, однако значение скорости сохраняется в памяти.

Чтобы возобновить использование АСС, коротко нажмите RES+ вверх.

- Если автомобиль находится в движении, будет применено ранее сохраненное значение скорости.
- Если автомобиль остановлен и нажата педаль тормоза, нажмите RES+ и отпустите педаль тормоза. АСС будет удерживать автомобиль на месте, пока не будет нажата RES+ или педаль акселератора.

В комбинации приборов загорается зеленый индикатор АСС и появляется индикация заданной скорости. Если впереди находился автомобиль и он переместился, может мигать индикатор автомобиля впереди. См. Приближение к движущемуся впереди автомобилю и следование за ним далее в этом разделе.

После возобновления работы АСС, если впереди по ходу нет других автомобилей, если автомобиль впереди находится дальше выбранного интервала следования или если автомобиль вышел из крутого поворота, данный автомобиль наращивает скорость до заданной скорости.

### Увеличение скорости при работе адаптивного круиз-контроля на заданной скорости

Если ACC уже активен, выполните одно из следующих действий:

- Используйте акселератор, чтобы достичь повышенной скорости. Нажмите SET-. Отпустите клавишу SET- и педаль акселератора. После этого автомобиль будет двигаться на более высокой скорости. При нажатии педали акселератора ACC не будет включать торможение, так как он заблокирован. Индикатор ACC в комбинации приборов становится синим.
- Отклоните флажок в направлении RES+ и удерживайте его, пока на дисплее не появится нужная скорость, после чего отпустите.
- Чтобы увеличивать скорость автомобиля небольшими приращениями, кратковременно нажимайте RES+ При каждом нажатии скорость увеличивается приблизительно на 1 км/ч.
- Чтобы увеличивать скорость автомобиля большими приращениями, нажмите и удерживайте RES+. При нажатой кнопке RES+ скорость автомобиля сначала увеличивается до ближайшего кратного 5 км/ч, а затем продолжает увеличиваться на 5 км/ч за каждый шаг.

Заданную скорость также можно увеличивать и когда автомобиль не движется.

- Если ACC удерживает автомобиль неподвижно и непосредственно впереди по ходу движения есть другой автомобиль, нажатие RES+ увеличивает заданную скорость.
- При нажатии RES+, если автомобиля впереди больше нет или он удаляется и если тормоз не нажат, ACC возобновляет работу. Если впереди нет автомобилей или они находятся за пределами выбранного интервала следования, скорость вашего автомобиля будет увеличена до заданной.

### Снижение скорости при работе адаптивного круиз-контроля на заданной скорости

Если ACC уже активен, выполните одно из следующих действий:

- Используйте тормоз, чтобы достичь требуемой пониженной скорости. Отпустите тормоз и нажмите SET-. После этого автомобиль будет двигаться на более низкой скорости.
- Нажмите и удерживайте клавишу SET-, пока автомобиль не снизит скорость до необходимого значения, после чего отпустите ее.
- Чтобы уменьшать скорость автомобиля небольшими приращениями, кратковременно нажимайте SET-. При

каждом нажатии скорость уменьшается приблизительно на 1 км/ч.

- Чтобы уменьшить скорость автомобиля большими приращениями, нажмите и удерживайте SET-. При нажатой кнопке SET- скорость автомобиля сначала уменьшается до ближайшего кратного 5 км/ч, а затем продолжает уменьшаться на 5 км/ч за каждый шаг.

Заданную скорость также можно уменьшать и когда автомобиль не движется.

- Если автомобиль остановлен и нажат тормоз, нажмите и удерживайте SET- до тех пор, пока не будет показана желаемая заданная скорость.

### Выбор интервала следования

Если впереди в пределах интервала следования обнаружен автомобиль, который движется медленней, ACC отрегулирует скорость вашего автомобиля и попытается сохранить выбранную дистанцию следования.

Для регулировки интервала следования нажмите клавишу  на рулевом колесе.

При последовательных нажатиях кнопки настройка интервала следования изменяется циклически (предусмотрено три уровня): «Far» («Далеко»), «Medium» («Умеренно») или «Near» («Близко»).

После нажатия клавиши на комбинацию приборов будет кратковременно выведено значение текущей настройки интервала.



Настройка интервала сохраняется до ее изменения.

Так как каждая настройка интервала соответствует временному интервалу следования («Far» («Далеко»), «Medium» («Умеренно») или «Near» («Близко»)), дистанция следования будет изменяться в зависимости от скорости автомобиля. Чем выше скорость автомобиля, тем больше дистанция, на которой ваш автомобиль будет следовать за обнаруженным впереди автомобилем. При выборе интервала следования учитывайте дорожные и погодные условия. Диапазон вариантов выбора интервалов, возможно, подходит не для всех водителей и условий движения.

Изменение настройки интервала следования автоматически приводит к изменению выбора времени выдачи предупреждения («Far» («Далеко»), «Medium» («Умеренно») или «Near» («Близко»)) для системы предупреждения о возможном столкновении (FCA). См. Система предупреждения о фронтальном столкновении (FCA) ↻ 8-41.

#### Предупреждение водителя

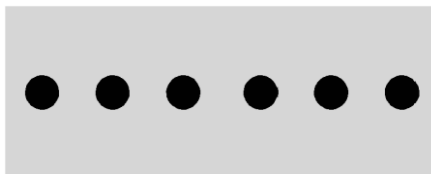

При включенном АСС, когда приближение к впереди едущему автомобилю происходит слишком быстро, может потребоваться действие водителя, так как АСС не может применить достаточное торможение.

В этом случае на ветровом стекле начнут мигать шесть красных сигнализаторов. Кроме того, спереди раздаются восемь звуковых сигналов или обе стороны подушки сиденья Safety Alert Seat вибрируют пять раз. См. «Системы предупреждения о столкновении» в разделе «Сохранение индивидуальных настроек» инструкции на информационно-развлекательную систему. См. Основы безопасной эксплуатации автомобиля ↻ 8-2.

#### Приближение к впереди едущему автомобилю и следование за ним



На комбинации приборов имеется индикатор впереди идущего автомобиля.

Он отображается только при обнаружении автомобиля, движущегося в вашей полосе движения в одном направлении с вами. Если этот символ не отображается, АСС не будет реагировать на автомобили впереди или тормозить в соответствии с ними.

АСС автоматически притормаживает и регулирует скорость автомобиля так, чтобы выдержать заданную дистанцию до движущегося впереди автомобиля.

Скорость автомобиля увеличивается или уменьшается в соответствии с изменениями скорости автомобиля впереди, если он движется медленнее, чем заданная скорость круиз-контроля вашего автомобиля. При необходимости система может применить ограниченное торможение. При включении торможения загораются стоп-сигналы. Автоматическое торможение может ощущаться и издавать звук иначе, чем при нажатии педали тормоза водителем. Такое поведение является нормальным.

**Неподвижные или очень медленно движущиеся объекты**

**▲ ПРЕДУПРЕЖДЕНИЕ**

ACC может не обнаружить остановившийся или медленно движущийся перед вами автомобиль и не отреагировать на него. Например, система может не затормозить перед автомобилем, который она не определила как движущийся. Такая ситуация может произойти в условиях движения с частыми остановками или при неожиданном появлении перед вами автомобиля в результате смены полосы движения.

Ваш автомобиль может не успеть остановиться, что спровоцирует аварию. Будьте осторожны при использовании ACC. В процессе вождения от вас требуется полное внимание, вы должны быть готовы действовать и нажать педаль тормоза.

**Влияние объектов неправильной формы на работу адаптивного круиз-контроля**

Система адаптивного круиз-контроля может испытывать трудности с распознаванием следующих видов объектов:

- Движущиеся впереди транспортные средства очень низкие, небольшие или неправильной формы
- Пустой грузовой автомобиль или прицеп
- Автомобили с грузом, выступающим за задний габарит
- Транспортные средства нестандартной формы, например, автобусы, мотоциклы с коляской, конные повозки
- Автомобили с очень низким профилем
- Объекты, находящиеся в непосредственной близости впереди от вашего автомобиля
- Автомобили с очень тяжелым грузом в кузове или на заднем сиденье

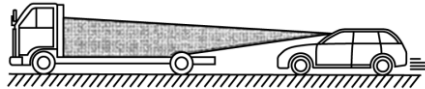

**Автоматическое отключение ACC**

ACC может автоматически отключиться, и водитель должен будет нажать на педаль тормоза для снижения скорости автомобиля, если:

- Обзор передней камеры полностью или частично перекрыт.
- Сработала или отключена противобуксочная система (TCS) или электронная система динамической стабилизации StabiliTrak/ESC.

- В системе имеется неисправность.
- На дисплее информационного центра водителя может отображаться сообщение, указывающее на временную недоступность функции ACC.

Если ACC больше недоступен, индикатор ACC загорится белым цветом.

В некоторых случаях, если ACC временно недоступен, можно использовать обычный круиз-контроль. См. «Переключение между ACC и обычным круиз-контролем» в этом разделе. Прежде чем начинать использование любой из систем круиз-контроля, проанализируйте дорожную ситуацию.

**Уведомление о возобновлении работы ACC**

ACC будет поддерживать интервал следования за обнаруженным впереди автомобилем и снижать скорость, чтобы остановиться позади этого автомобиля.

Если остановившийся впереди автомобиль уехал, а ACC не возобновил работу, индикатор впереди идущего автомобиля будет мигать, как напоминание о необходимости проверить дорожную ситуацию впереди, прежде чем продолжить движение. Кроме того, левая и правая стороны сиденья Safety Alert Seat вибрируют три раза или раздаются три звуковых сигнала. См. «Типы предупреждений» и «Напоминание о необходимости

продолжить движение» в подразделе «Системы предупреждения о столкновении» раздела «Сохранение индивидуальных настроек» инструкции на информационно-развлекательную систему.

Когда автомобиль впереди уезжает, нажмите клавишу RES+ или педаль акселератора, чтобы возобновить работу АСС.

Если остановка длится более двух минут, или открыта дверь водителя, или отстегнут ремень безопасности водителя, АСС автоматически включит электромеханический стояночный тормоз (EPB), чтобы удерживать автомобиль. Загорится индикатор состояния EPB. См. Стояночный тормоз с электроприводом ↻ 8-23.

На дисплей DIC может быть выведено предупреждающее сообщение о необходимости переключить КПП в режим «Р» (Стоянка), прежде чем выйти из автомобиля.

#### ПРЕДУПРЕЖДЕНИЕ

Если автомобиль остановлен системой АСС, а также если АСС отключен, выключен или отменен, автомобиль больше не будет удерживаться при остановке. Автомобиль может начать двигаться. Если автомобиль остановлен и удерживается системой АСС, будьте готовы нажать педаль тормоза.

#### ПРЕДУПРЕЖДЕНИЕ

Покидать автомобиль, не установив его в режим «Р» (Стоянка), может быть опасным. Не покидайте автомобиль, если он остановлен и удерживается системой АСС. Обязательно включайте режим «Р» (Стоянка) и выключайте зажигание, прежде чем покинуть автомобиль.

#### **Блокировка действия АСС**

Если выжать педаль акселератор в активированном АСС, индикатор АСС в комбинации приборов загорится синим цветом, указывая на то, что автоматическое торможение выполняться не будет. АСС возобновит свою работу, когда педаль акселератора будет отпущена.

#### ПРЕДУПРЕЖДЕНИЕ

Система АСС не будет включать автоматическое торможение, если ваша нога находится на педали акселератора. Вы можете врезаться в автомобиль перед вами.

#### **Повороты дороги**

#### ПРЕДУПРЕЖДЕНИЕ

На поворотах АСС может не обнаружить автомобиль, идущий впереди в вашей полосе движения. Ситуация, когда автомобиль разгоняется до заданной скорости, особенно, следуя за автомобилем, который въезжает на эстакаду или съезжает с нее, может быть пугающей. Вы можете потерять управление автомобилем или врезаться во что-нибудь. Не используйте АСС при движении на въезде на эстакаду и съезде с нее. Будьте готовы нажать педаль тормоза при необходимости.

**▲ ПРЕДУПРЕЖДЕНИЕ**

На поворотах АСС может среагировать на автомобиль в другой полосе движения, или не успеть среагировать на автомобиль в вашей полосе. Вы можете врезаться в автомобиль перед вами или потерять управление своим автомобилем. Будьте особо внимательны на поворотах и будьте готовы при необходимости нажать педаль тормоза. При движении на поворотах выбирайте соответствующую скорость.

На крутом повороте АСС может функционировать иначе. Если поворот крутой, он может снижать скорость автомобиля.

АСС автоматически снижает скорость автомобиля на поворотах и может увеличивать ее при выходе из поворота, но не выше заданной скорости.

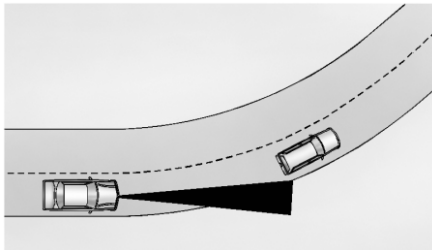

Следуя за автомобилем, при входе в поворот АСС может не обнаружить впереди идущий автомобиль и увеличить скорость до заданного значения. В этом случае индикатор впереди идущего автомобиля пропадает.

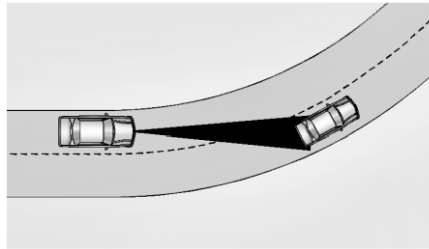

АСС может обнаружить автомобиль, который движется не по вашей полосе, и включить торможение.

АСС может случайно выдать предупреждение и/или включить ненужное торможение. При входе в поворот или выходе из него АСС может среагировать на автомобили в других полосах движения и неподвижные объекты. Такое поведение является нормальным. Обслуживание автомобиля не требуется.

**Смена полосы движения другим автомобилем**

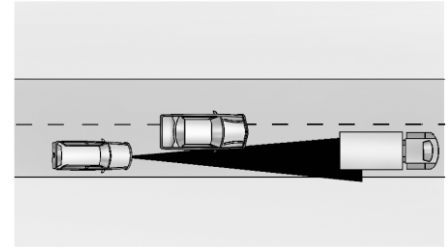

АСС обнаруживает впереди идущий автомобиль, только полностью находящийся на полосе движения. Может возникнуть необходимость нажать педаль тормоза.

**Объекты, не расположенные по центру перед вашим автомобилем**

Распознавание объектов, расположенных перед автомобилем, может быть невозможно при следующих обстоятельствах:

- Автомобиль или объект впереди находится не в пределах вашей полосы движения.
- Автомобиль впереди движется не по центру вашей полосы, а ближе к одному из краев.

### Движение по узким полосам

Система может ошибочно реагировать на автомобили в соседних полосах или придорожные объекты.

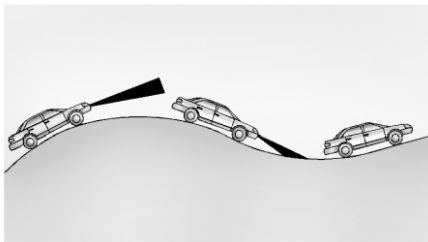

**Запрещается использовать АСС при движении на уклонах и при буксировке прицепа**



Не используйте АСС при движении на крутых уклонах и при буксировке прицепа. АСС не сможет обнаружить на дороге автомобиль при движении на крутых уклонах. При нажатии педали тормоза адаптивный круиз-контроль отключается.

### Отключение АСС

Существует три способа отключения АСС:

- Слегка нажмите на педаль тормоза.
- Нажмите .
- Нажмите .

### Удаление заданного значения скорости из памяти

Заданное значение скорости адаптивного круиз-контроля удаляется из памяти при нажатии клавиши  или при выключении зажигания.

### Влияние погодных условий на работу адаптивного круиз-контроля

Если температура в салоне автомобиля очень высокая, в комбинации приборов может высветиться предупреждение о том, что адаптивный круиз-контроль временно отключен. Причиной этого в жаркую погоду может стать перегрев передней камеры под лучами солнца.

Адаптивный круиз-контроль возобновит нормальную работу после того, как воздух в салоне автомобиля снова остынет.

Условия, ограничивающие видимость, например туман, дождь, снег или морось над дорогой, могут помешать нормальной работе адаптивного круиз-контроля. Капли дождя или снежинки на ветровом стекле перед камерой адаптивного круиз-контроля также могут помешать системе правильно распознавать объекты.

### Влияние освещенности на работу адаптивного круиз-контроля

В условиях недостаточного освещения передняя камера не может нормально распознавать объекты, поэтому в

следующих случаях работа адаптивного круиз-контроля может ухудшиться:

- Изменяется уровень освещения, например, при въезде в тоннель или выезде из него, при проезде под мостами или развязками.
- Находящееся низко над горизонтом солнце может помешать камере распознать объекты или затруднить распознавание объектов в той же полосе.
- Вечерние или утренние сумерки.
- Уровень освещенности вдоль дороги постоянно меняется (автомобиль поочередно попадает в зоны света и тени).
- В туннеле, если ваш автомобиль движется с выключенными фарами или если перед вами движется другое транспортное средство с выключенными габаритными огнями.
- Ослепление светом (например, дальним) от встречного транспорта.

### Установка аксессуаров и переделки автомобиля

Не устанавливайте в окрестности области ветрового стекла, где расположена передняя камера, ничего, что могло бы нарушить обзор передней камеры.

Не размещайте на крыше автомобиля и верхнем багажнике предметы, которые могут свешиваться и заслонять обзор передней камеры, - например, каноэ, каяк или иной подобный груз.

## СИСТЕМЫ ПОМОЩИ ВОДИТЕЛЮ

Не переделывайте капот, фары и противотуманные фары, поскольку это может негативно повлиять на способность камеры распознавать объекты.

### Очистка системы датчиков

Сенсор камеры на ветровом стекле за зеркалом заднего вида может перекрываться снегом, льдом, грязью, слякотью или пылью. Для правильной работы АСС эту зону необходимо очищать. Фары вашего автомобиля необходимо очищать от грязи, снега и льда. Плохо освещенные объекты хуже распознаются. Если АСС не работает, можно попробовать воспользоваться обычным круиз-контролем. См. «Переключение между АСС и обычным круиз-контролем» в этом разделе. Прежде чем начинать использование любой из систем круиз-контроля, проанализируйте дорожную ситуацию.

Инструкцию по очистке см. в пункте «Мойка автомобиля» раздела Уход за внешним видом автомобиля ↻ 9-58.

Ваш автомобиль может быть оснащен функциями, которые при их совместном использовании во время движения вперед, задним ходом или при парковке помогают предотвратить аварию или уменьшить полученные при аварии повреждения. Ознакомьтесь с содержанием всего раздела, прежде чем использовать эти системы.

### ПРЕДУПРЕЖДЕНИЕ

Не следует полностью полагаться на системы помощи водителю. Эти системы не заменяют необходимости быть внимательным и безопасно управлять автомобилем. Вы можете не услышать или не увидеть предупреждения или уведомления, выдаваемые этими системами. Невнимательность при вождении может стать причиной травмирования или смерти людей, а также повреждения автомобиля.

- Обнаруживать детей, пешеходов, велосипедистов или животных.
- Обнаруживать автомобили или объекты за пределами зоны, которую контролирует система.
- Работать на всех скоростях движения.
- Предупреждать вас или предоставлять достаточно времени для предотвращения аварии.

### ПРЕДУПРЕЖДЕНИЕ

- Работать при плохой видимости или при плохих погодных условиях.
- Работать, когда датчик обнаружения не очищен или закрыт льдом, снегом, грязью или землей.

В процессе вождения от вас постоянно требуется полное внимание, вы должны быть готовы действовать и нажать педаль тормоза и/или управлять рулем автомобиля для предотвращения аварий.

### Звуковое предупреждение

Некоторые функции помощи водителю предупреждают его о препятствиях подачей звукового сигнала. Чтобы изменить громкость предупреждающих звуковых сигналов.

### Системы облегчения парковки или движения задним ходом

Камера заднего вида (RVC), система облегчения парковки задним ходом (RPA) и система контроля мертвых зон при движении задним ходом (RCTA) помогают водителю парковать автомобиль и избегать столкновения с препятствиями.

Обязательно проверяйте отсутствие препятствий вокруг автомобиля при парковке или движении задним ходом.

### Камера заднего вида

Когда селектор КПП переключен в положение «R» (Задний ход), камера заднего вида будет выводить на дисплей информационно-развлекательной системы изображение зоны позади автомобиля.

При переключении КПП из положения «R» (Задний ход) предыдущий экран выводится на дисплей после короткой задержки. Чтобы быстрее вернуться к предыдущему экрану, нажмите любую кнопку на информационно-развлекательной системе, переключите КПП в положение «P» (Парковка) или увеличьте скорость автомобиля.

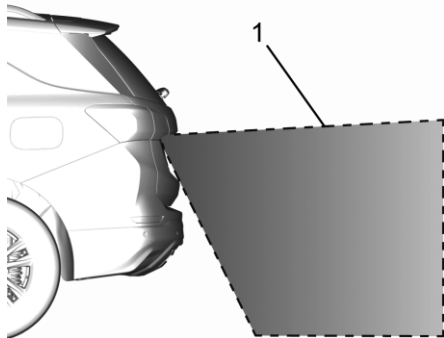

1. Поле обзора камеры

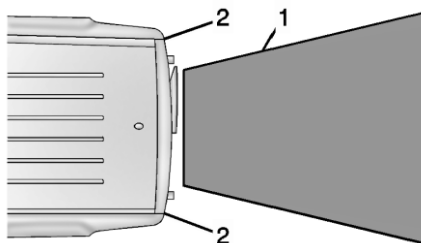

1. Поле обзора камеры
2. Углы заднего бампера

Изображение, передаваемое камерой, искажает представление о расстоянии до объектов. Отображаемая зона ограничена, и объекты, расположенные близко к любому из углов бампера или под бампером, не отображаются.

Если система облегчения парковки задним ходом (RPA) обнаруживает препятствие, на дисплее может отображаться предупреждающий треугольник. Чем ближе препятствие, треугольник меняет цвет с желтого на красный и увеличивается в размере.

### ПРЕДУПРЕЖДЕНИЕ

Камера(ы) не отображает детей, взрослых пешеходов, велосипедистов, движущиеся пересекающимся курсом транспортные средства, животных и другие объекты, которые находятся вне зоны обзора камеры, под бампером или днищем автомобиля. Отображаемые расстояния не дают полного представления о фактическом расстоянии до препятствия. Запрещается вождение или парковка автомобиля с использованием только этой камеры (камер). Прежде чем начать движение, следует внимательно осмотреться вокруг. Невнимательность может стать причиной травмирования или смерти людей, а также повреждения автомобиля.

### Система облегчения парковки

Датчики системы RPA, расположенные в бамперах, распознают препятствия сзади автомобиля при движении со скоростью меньше 8 км/ч (5 миль/ч). В жаркую и влажную погоду дальность обнаружения препятствий может уменьшиться. Заблокированные датчики не могут обнаруживать препятствия, но могут вызывать ложные обнаружения. Очищайте датчики от земли, грязи, снега, льда и

смазки; также очищайте датчики после мойки машины при минусовых температурах.

**▲ ПРЕДУПРЕЖДЕНИЕ**

Система облегчения парковки не способна обнаружить детей, взрослых пешеходов, велосипедистов, животных и другие объекты, находящиеся ниже уровня бампера, а также слишком близко или слишком далеко от автомобиля. Она не работает на скорости свыше 8 км/ч (5 миль/ч). Во избежание травмирования или смерти людей, либо повреждения автомобиля, перед началом движения вперед или задним ходом следует обязательно проверить пространство вокруг автомобиля и посмотреть в зеркала заднего вида, даже если автомобиль укомплектован системой облегчения парковки.

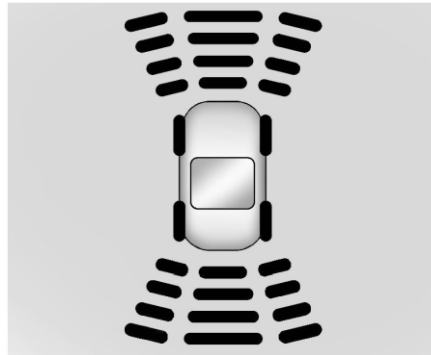

На некоторых автомобилях комбинация приборов может быть оборудована дисплеем системы помощи при парковке с полосками, которые показывают расстояние до препятствия и информацию о его расположении. По мере приближения препятствия на диаграмме загорается больше полосок, кроме того, они могут менять цвет с желтого на янтарный, а затем на красный.

При обнаружении препятствия также включается звуковой сигнал. Интервал между звуковыми сигналами сокращается по мере приближения автомобиля к препятствию. Если объект находится очень близко к задней части автомобиля, сзади звучит непрерывный звуковой сигнал.

**Система контроля мертвых зон при движении задним ходом (RCTA)**

На автомобилях с системой RCTA на дисплее информационно-развлекательной системы может появляться пиктограмма в виде красного треугольника с направленной влево или вправо стрелкой, предупреждая водителя о наличии транспортных средств, приближающихся слева или справа. Система обнаруживает объекты на расстоянии до 20 м (65 футов) с левой или правой стороны автомобиля.

При обнаружении другого автомобиля слева или справа в динамиках с соответствующей стороны раздается предупредительный сигнал.

**Включение или выключение функций**

Указания по включению и выключению символов и направляющих линий системы облегчения парковки задним ходом см. в разделе Сохранение индивидуальных настроек ↻ 4-23.

**Система предупреждения о фронтальном столкновении (FCA)**

При соответствующей комплектации система FCA (система предупреждения о возможном столкновении) может предотвратить или уменьшить повреждения в результате фронтальных столкновений. Если вы слишком быстро приближаетесь к впередиидущему автомобилю, система FCA



выводит на ветровое стекло мигающий предупреждающий сигнал красного цвета и подает частые звуковые сигналы. FCA также включает предупреждающий сигнал желтого цвета, если вы следуете за другим автомобилем на слишком близком расстоянии.

FCA обнаруживает автомобили на расстоянии примерно до 60 м и функционирует при скорости выше 8 км/ч.

#### ПРЕДУПРЕЖДЕНИЕ

Система FCA является предупреждающей и не включает торможение.

При слишком быстром приближении к медленно движущемуся или стоящему впереди автомобилю, или при следовании за автомобилем на слишком близком расстоянии система FCA может выдать предупреждение о возможном столкновении слишком поздно, чтобы предотвратить аварию. Она также может вообще не выдать предупреждение. Система FCA не предупреждает о наличии пешеходов, животных, дорожных знаков, защитных ограждений, мостов, строительных труб и других объектов. Будьте готовы действовать и нажать педаль тормоза.

См. Основы безопасной эксплуатации автомобиля ⇨ 8-2.

Систему FCA можно отключить с помощью меню «Сохранение индивидуальных настроек».

#### Обнаружение впереди идущего автомобиля



Система FCA выдает предупреждения только в случае обнаружения впереди идущего автомобиля. При обнаружении автомобиля индикатор впереди идущего автомобиля загорается зеленым цветом.

Система может не обнаружить автомобили на поворотах, съездах с автомагистралей, на возвышенностях, в условиях ограниченной видимости, а также если автомобиль впереди частично загорожен пешеходами или другими объектами.

Система FCA не может обнаружить впереди идущий автомобиль, пока он не окажется полностью в вашей полосе движения.

#### ПРЕДУПРЕЖДЕНИЕ

Система FCA выдает предупреждение, помогающее предотвратить аварию, только в случае обнаружения автомобиля. Система FCA может не обнаружить впереди идущий автомобиль, если датчик FCA заблокирован грязью, снегом или льдом, или если повреждено ветровое стекло. Она также может не обнаружить автомобиль на извилистых или холмистых дорогах, или в условиях, ограничивающих видимость, таких как туман, дождь, снег, или когда фары или ветровое стекло загрязнены или не имеют надлежащего состояния. Содержите ветровое стекло, фары и датчики FCA в чистоте и в исправности.

#### Предупреждение о возможном столкновении



Если ваш автомобиль приближается к обнаруженному автомобилю слишком быстро, на ветровом стекле начнет мигать

красный дисплей FCA. Кроме того, спереди раздаются восемь частых звуковых сигналов или обе стороны подушки сиденья Safety Alert Seat вибрируют пять раз. После появления этого предупреждения о возможном столкновении тормозная система может подготовиться к тому, что водитель резко нажмет педаль тормоза, и поэтому начнет кратковременное умеренное торможение. Продолжайте нажимать на педаль тормоза, как требуется. При появлении предупреждения о возможном столкновении круиз-контроль может быть отключен.

#### Предупреждение об опасно малой дистанции



Если вы следуете за обнаруженным впереди автомобилем слишком близко, индикатор идущего впереди автомобиля будет отображаться желтым цветом.

#### Выбор времени выдачи предупреждения

Регулятор выдачи предупреждения о возможном столкновении находится на рулевом колесе. Нажмите , чтобы

установить значение времени срабатывания системы FCA «Далеко», «Средне», «Близко». При первом нажатии кнопки на информационный центр водителя будет выведено текущее значение. При последующих нажатиях значение настройки будет изменяться. Выбранная настройка будет действовать до ее изменения водителем и будет определять время выдачи предупреждения о возможном столкновении и предупреждения об опасно малой дистанции. Время выдачи этих предупреждений будет зависеть от скорости автомобиля. Чем больше скорость автомобиля, тем раньше будет выдано предупреждение. При выборе времени выдачи предупреждения учитывайте дорожные и погодные условия. Диапазон вариантов времени выдачи предупреждения, возможно, подойдет не для всех водителей и условий движения.

#### Индикатор дистанции до впереди идущего транспортного средства

Дистанция следования за впереди идущим автомобилем обозначается на информационном центре водителя (DIC) как время следования в секундах. См. Информационный центр водителя (DIC) ⇨ 4-20.

Минимальное время следования составляет 0,5 секунды. При отсутствии впереди идущего автомобиля или

непопадании впереди идущего автомобиля в зону действия датчика на дисплей выводится ряд штрихов.

#### Несущественные предупреждения

Система FCA может выдавать ошибочные предупреждения, вызванные автомобилями, выполняющими поворот, идущими в другой полосе движения, объектами, которые не являются автомобилями, или тенями. Эти предупреждения свидетельствуют о нормальной работе системы, обслуживание автомобиля не требуется.

#### Очистка системы

Если кажется, что система FCA не работает должным образом, данные операции могут устранить эту проблему:

- Очистите наружную часть ветрового стекла перед зеркалом заднего вида.
- Очистите всю переднюю часть автомобиля.
- Очистите фары.

#### Система автоматического экстренного торможения (АЕВ)

Если автомобиль оборудован системой предупреждения о возможном столкновении (FCA), он также имеет систему автоматического экстренного торможения (АЕВ), в состав которой входит интеллектуальная система помощи при

экстренном торможении (ИВА). При обнаружении автомобиля, движущегося впереди в вашей полосе в одном с вами направлении, в который вы можете врезаться, система может усилить торможение или автоматически остановить автомобиль. Это может помочь предотвратить аварию или уменьшить ее тяжесть при движении вперед. В зависимости от ситуации автомобиль может автоматически тормозить умеренно или резко. Такое автоматическое экстренное торможение может произойти только в случае обнаружения автомобиля. При этом загорается индикатор впереди идущего автомобиля системы FCA. См. Система предупреждения о фронтальном столкновении (FCA) § 8-41.

Система работает при движении вперед со скоростью от 8 до 80 км/ч. Она способна распознавать транспортные средства на расстоянии до 60 м.

#### ПРЕДУПРЕЖДЕНИЕ

Система АЕВ обеспечивает подготовку к экстренному торможению при возможной аварии, она не предназначена для предотвращения аварий. Не следует полагаться на систему АЕВ для затормаживания автомобиля. Система АЕВ не выполняет торможение за пределами ее рабочего диапазона скоростей и реагирует только на обнаруженные автомобили.

Система АЕВ не способна распознать:

- Впереди идущий автомобиль на извилистых или холмистых дорогах.
- Некоторые автомобили, в частности, автомобили с прицепом, трактора, грязные автомобили и пр.
- Автомобиль в условиях ограниченной видимости, например, во время тумана, дождя или снега.
- Впереди идущий автомобиль, если он частично загорожен пешеходами или другими объектами.

В процессе вождения от вас постоянно требуется полное внимание, вы должны быть готовы действовать и нажать педаль тормоза и/или управлять рулем автомобиля для предотвращения аварий.

Система АЕВ может снизить скорость автомобиля до его полной остановки, чтобы попытаться предотвратить возможную аварию. Если это произойдет, система АЕВ может включить электромеханический стояночный тормоз (EPB), чтобы удерживать автомобиль на месте. Отпустите EPB или энергично нажмите на педаль акселератора.

#### ПРЕДУПРЕЖДЕНИЕ

АЕВ может автоматически внезапно затормозить автомобиль в ситуациях, когда это не ожидается и не требуется.

Система может среагировать на автомобиль впереди, выполняющий поворот, защитные ограждения, дорожные знаки и другие неподвижные объекты. Чтобы заблокировать действие АЕВ, энергично нажмите на педаль акселератора, если это не представляет опасности.

#### **Интеллектуальная система помощи при экстренном торможении (ИВА)**

ИВА может сработать при быстром нажатии педали тормоза, усиливая торможение в зависимости от скорости приближения и расстояния до впереди идущего автомобиля.

Незначительная пульсация или провалы педали в этот момент являются

нормальными, при необходимости продолжайте выжимать педаль тормоза. IBA автоматически отключается только при отпускании педали тормоза.

**▲ ПРЕДУПРЕЖДЕНИЕ**

IBA может усилить торможение автомобиля в ситуациях, когда это может не потребоваться. Ваш автомобиль может стать помехой потоку транспорта. Если это произойдет, снимите ногу с педали тормоза, а затем снова нажимайте на педаль как требуется.

**▲ ПРЕДУПРЕЖДЕНИЕ**

Использование системы АЕВ или IBA при буксировке прицепа может привести к потере управления автомобилем и, как следствие, к аварии. При буксировке прицепа переключите систему в режим «Alert» («Предупреждение») или выключите ее.

Система может выдавать сообщение о недоступности:

- При загрязнении передней части автомобиля или ветрового стекла.
- Если обнаружению объектов мешает сильный дождь или снег.

- Имеется проблема с системой StabilityTrak/Электронной системой динамической стабилизации (ESC).
- Система АЕВ не требует обслуживания.

**Система торможения перед пешеходом (FPB)**

При соответствующей комплектации система торможения перед пешеходом (FPB) может помочь предотвратить или уменьшить повреждения в результате фронтальных столкновений с находящимися рядом пешеходами во время движения автомобиля вперед. FPB отображает желтый индикатор  при обнаружении пешехода, находящегося перед автомобилем. Если автомобиль приближается к обнаруженному пешеходу слишком быстро, система FPB выводит на ветровое стекло мигающий предупреждающий сигнал красного цвета и подает частые звуковые сигналы. Система FPB может усилить торможение или автоматически остановить автомобиль. В состав этой системы входит интеллектуальная система помощи при экстренном торможении (IBA), кроме того, система автоматического экстренного торможения (АЕВ) может также реагировать на пешеходов.

См. Система автоматического экстренного торможения (АЕВ) ⇨ 8-43.

Система FPB способна извещать об обнаруженных ей пешеходах при движении вперед со скоростью от 8 до 80 км/ч. В светлое время суток система обнаруживает пешеходов на удалении примерно до 40 метров. В темное время суток возможности системы существенно ограничены.

**▲ ПРЕДУПРЕЖДЕНИЕ**

Система FPB выдает предупреждение и выполняет автоматическое торможение только в случае обнаружения пешехода. Система FPB может не распознать пешеходов, в том числе детей, в следующих случаях:

- Пешеход не находится непосредственно перед автомобилем, частично загорожен, стоит неровно или в группе людей.
- При плохой видимости, в том числе в ночное время, в условиях тумана, дождя или снега.
- Датчик системы FPB заблокирован грязью, снегом или льдом.
- Фары или ветровое стекло загрязнены или не имеют надлежащего состояния.

Будьте готовы действовать и нажать педаль тормоза. Более подробные сведения см. в разделе Основы безопасной эксплуатации автомобиля ⇨ 8-2. Содержите ветровое стекло, фары и датчик FPB в чистоте и в исправности.

### Обнаружение пешехода перед автомобилем



Система FPB выдает предупреждение и выполняет автоматическое торможение только в случае обнаружения пешехода. При обнаружении пешехода перед автомобилем на дисплей будет выведен желтый индикатор наличия пешехода.

### Предупреждение о наличии пешехода перед автомобилем



Если автомобиль приближается к пешеходу слишком быстро, на ветровом стекле начнет мигать красный дисплей предупреждения системы FPB. Впереди будут быстро поданы восемь высокочастотных сигналов. После появления предупреждения о наличии пешехода тормозная система может

подготовиться к тому, что водитель резко нажмет педаль тормоза, и поэтому начнет кратковременное умеренное торможение. Продолжайте нажимать на педаль тормоза, как требуется. При появлении предупреждения о наличии пешехода перед автомобилем круиз-контроль может быть отключен.

### Автоматическое торможение

Если система торможения перед пешеходом (FPB) обнаружит, что существует опасность наезда на пешехода, находящегося перед автомобилем, и при этом не нажата педаль тормоза, FPB может автоматически включить умеренное или резкое торможение. В некоторых случаях при движении с невысокой скоростью это может предотвратить наезд на пешехода или снизить тяжесть его последствий. При движении со скоростью от 8 до 80 км/ч система FPB способна осуществлять автоматическое торможение в случае обнаружения пешеходов. В некоторых обстоятельствах, например при движении с высокой скоростью, торможение может осуществляться менее интенсивно.

Если это произойдет, система автоматического торможения может включить электромеханический стояночный тормоз (EPB), чтобы удерживать автомобиль на месте. Отпустите EPB. Автоматическое торможение и EPB будут также выключены

при энергичном нажатии на педаль акселератора.

### ПРЕДУПРЕЖДЕНИЕ

FPB может выдать предупреждение или автоматически внезапно затормозить автомобиль в ситуациях, когда это не ожидается и не требуется. Система может ошибочно среагировать предупреждением или торможением на объекты, по форме и размеру похожие на пешеходов, в том числе на тени. Это свидетельствует о нормальной работе системы, обслуживание автомобиля не требуется. Чтобы заблокировать действие автоматического торможения, энергично нажмите на педаль акселератора, если это не представляет опасности.

### ПРЕДУПРЕЖДЕНИЕ

Использование системы торможения перед пешеходом при буксировке прицепа может привести к потере управления автомобилем и, как следствие, к аварии. При буксировке прицепа переключите систему в режим «Alert» («Предупреждение») или выключите ее.

### Очистка системы

Если система FPV не работает должным образом, очистите ветровое стекло снаружи перед зеркалом заднего вида, это может устранить проблему.

### Система предупреждения о препятствиях в боковых мертвых зонах (SBZA)

Система SBZA, если она имеется в автомобиле, помогает водителю избежать столкновений в процессе перестроения с другими автомобилями, находящимися в слепой зоне. Если во время движения вперед система обнаружит другое транспортное средство в мертвой зоне слева или справа от вашего автомобиля, загорится индикатор в зеркале с одноименной стороны. Если включен указатель поворота, и с той же стороны обнаружен автомобиль, начнет мигать индикатор в качестве дополнительного предупреждения об опасности перестроения. Так как эта система является частью системы предупреждения о сходе с полосы движения (LCA), внимательно ознакомьтесь с содержанием всего раздела о системе LCA, прежде чем использовать эту функцию.

### Система предупреждения о сходе с полосы движения (LCA)

В соответствующей комплектации система LCA помогает водителю при перестроении из одной полосы в другую, предотвращая столкновения с автомобилями, движущимися в боковых слепых (необозреваемых) зонах, или с автомобилями, которые быстро приближаются к этим зонам сзади. В случае обнаружения автомобиля, в соответствующем боковом зеркале заднего вида загорается предупреждающий индикатор системы LCA. Если при этом включен указатель поворота, индикатор начинает мигать.

#### ПРЕДУПРЕЖДЕНИЕ

Система LCA не предупреждает водителя об автомобилях, находящихся за пределами зон обнаружения системы, а также о пешеходах, велосипедистах или животных. Существуют ситуации, в которых система не сможет предупредить водителя о препятствиях при перестроении. Невнимательность при перестроении может стать причиной травмирования или смерти людей, а также повреждения автомобиля. Прежде чем перестроиться в другой ряд, посмотрите во все зеркала, оглянитесь назад и включите указатель поворота.

### Зоны обнаружения системы LCA

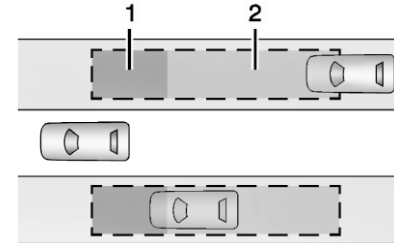

1. Зона обнаружения системы SBZA 2. Зона обнаружения системы LCA Датчик системы LCA охватывает зону шириной примерно в одну полосу, или 3,5 м (11 футов), по обе стороны автомобиля. Датчики обнаруживают объекты на высоте примерно от 0,5 м (1,5 футов) до 2 м (6 футов) от земли. Зона предупреждения системы контроля боковых слепых зон (SBZA) начинается примерно с середины кузова и заканчивается позади автомобиля на расстоянии 5 м (16 футов). Водители получают предупреждение о быстро приближающихся автомобилях, начиная с расстояния до 70 м (230 футов) за автомобилем.

### Принцип работы системы

При обнаружении автомобиля, который движется по соседней полосе в слепой зоне или быстро к ней приближается сзади, в боковых зеркалах заднего вида загорается индикатор системы LCA.

Горящий индикатор системы LCA указывает на опасность смены полосы движения. Прежде чем перестроиться в другую полосу движения, проверьте, не горит ли индикатор LCA, посмотрите во все зеркала, оглянитесь назад и включите указатель поворота.



**Индикатор в левом зеркале заднего вида**

**Индикатор в правом зеркале заднего вида**

При пуске двигателя индикаторы системы LCA кратковременно загорятся в обоих наружных зеркалах, указывая на исправность системы. Если во время движения вперед система обнаружит автомобиль, земли, грязи, снега, льда и смазки, то в соответствующем боковом зеркале загорится индикатор. В случае включения указателя поворота с той же стороны, с которой обнаружено другое транспортное средство, индикатор начнет мигать, предупреждая об опасности перестроения.

### Если система не работает должным образом

Чтобы система LCA работала с максимальной эффективностью, необходимо выполнить ее калибровку, для этого следует проехать на автомобиле некоторое расстояние. Калибровка будет выполнена быстрее, если проехать на автомобиле по прямой автомагистрали с потоком транспорта и с различными объектами на обочине (например, перилами, ограждениями).

При опережении другого автомобиля на высокой скорости, проезде мимо стоящего автомобиля и при буксировке прицепа индикаторы системы LCA могут не загораться. Длина зоны обнаружения системы LCA с обеих сторон автомобиля не увеличивается при буксировке прицепа.

Буксируя прицеп, проявляйте осторожность во время перестроений. Система LCA может срабатывать, реагируя на объекты, закрепленные на автомобиле, например на прицеп или велосипед, а также на предметы, выступающие за нормальные боковые габариты автомобиля. Прикрепленные предметы могут также мешать обнаружению автомобилей. Такое поведение системы является нормальным и не требует проведения обслуживания автомобиля.

LCA может не всегда предупреждать водителя о наличии автомобиля в слепой зоне соседней полосы движения, особенно в условиях дождя и при крутых поворотах.

Это не свидетельствует о необходимости ее ремонта. Система может реагировать на дорожные ограждения, знаки, деревья, прочие насаждения и неподвижные объекты. Такое поведение системы является нормальным и не требует проведения обслуживания автомобиля.

Система LCA может не функционировать, если датчики LCA в левом или правом углу заднего бампера залеплены землей, грязью, снегом, льдом или смазкой, а также во время сильного дождя.

Инструкцию по очистке см. в пункте "Мойка автомобиля" раздела Уход за внешним видом автомобиля ⇨ 9-58. Если после очистки обоих датчиков на дисплее в комбинации приборов по-прежнему отображается сообщение о недоступности системы, следует обратиться за помощью на станцию технического обслуживания.

Если индикаторы системы LCA не загораются при наличии автомобилей, которые движутся в боковой слепой зоне или быстро к ней приближаются, и датчики системы чистые, возможно, система неисправна и требует обслуживания. Обратитесь на станцию технического обслуживания.

**Система контроля положения автомобиля относительно дорожной разметки (LKA)**

В соответствующей комплектации система LKA может помочь предотвратить аварии, связанные с непреднамеренным выходом из занимаемой полосы. Система использует камеру для распознавания дорожной разметки на скорости от 80 до 180 км/ч. В случае приближения автомобиля к линии разметки система плавно воздействует на рулевое колесо, возвращая автомобиль на прежний курс. Она также может предупреждать водителя о выходе из занимаемой полосы (LDW), если автомобиль пересекает линию разметки. Подруливание системы LKA прекращается, если водитель прикладывает усилие к рулевому колесу.

Эта система не предназначена для удержания автомобиля по центру полосы. Система не будет подруливать и предупреждать о выходе из полосы, если включены указатели поворота в том же направлении, в котором смещается автомобиль, или если система обнаружит ускорение, торможение или активное маневрирование.

**▲ ПРЕДУПРЕЖДЕНИЕ**

Система LKA не управляет рулем автомобиля постоянно. Система может не удержать автомобиль в полосе движения или не выдать предупреждение о выходе за пределы полосы движения (LDW), даже если разделительная линия обнаружена. Системы LKA и LDW не всегда:

- Выдает предупреждение или предоставляет помощь в рулевом управлении во избежание аварии или выхода за пределы полосы движения.
- Не обнаружить разделительные линии в условиях плохой погоды или недостаточной видимости. Это может происходить в тех случаях, когда ветровое стекло или фары заблокированы грязью, снегом или льдом, имеют ненадлежащее состояние, а также когда солнечные лучи светят прямо в камеру.
- Обнаруживает края дороги.
- Обнаруживает разметку на извилистых и холмистых дорогах.

Если система LKA обнаруживает разделительные линии только с одной стороны дороги, она будет помогать в управлении или выдавать предупреждение о выходе за пределы полосы движения только при приближении к разметке с той стороны,

**▲ ПРЕДУПРЕЖДЕНИЕ**

где обнаружена разделительная линия. Даже при наличии систем LKA и LDW вы должны управлять рулем автомобиля. Постоянно внимательно следите за дорогой и удерживайте автомобиль в надлежащем положении на полосе движения. Несоблюдение этого правила может привести к повреждению автомобиля, травме или смерти. Всегда содержите ветровое стекло, фары и датчики с видеокamerой в чистоте и в исправности. Не следует использовать систему LKA в неблагоприятных погодных условиях или на дорогах с неясной разметкой, например в местах проведения дорожных работ.

**▲ ПРЕДУПРЕЖДЕНИЕ**



Использование системы LKA при буксировке прицепа или на скользкой дороге может привести к потере управления автомобилем и, как следствие, к аварии. Отключите систему.



### Принцип работы системы

Система LKA использует камеру, установленную под ветровым стеклом перед зеркалом заднего вида, для распознавания дорожной разметки. В случае непреднамеренного выхода из полосы система может кратковременно вмешаться в работу рулевого управления, вернув автомобиль на прежний курс. После этого система может подать звуковой сигнал, предупреждая, что автомобиль пересек разметку полосы.

Чтобы включить или выключить систему LKA, нажмите кнопку  на рулевом колесе. Когда система предупреждения о выходе из занимаемой полосы с активным подруливанием (если предусмотрена комплектацией) включена, индикатор в кнопке загорается, а когда выключена — гаснет.

Когда индикатор  (если предусмотрен комплектацией) горит белым цветом, это указывает на то, что система не готова к активному вмешательству в управление автомобилем. Индикатор  горит зеленым цветом, если система предупреждения о выходе из занимаемой полосы с активным подруливанием (LKA) готова к работе. В случае приближения автомобиля к линии разметки система плавно воздействует на рулевое колесо, возвращая автомобиль на прежний курс. Во время работы системы индикатор  горит желтым цветом. Она

также может предупреждать водителя о выходе из занимаемой полосы (LDW) миганием желтого индикатора , если автомобиль пересечет линию разметки. Кроме того, с левой или с правой стороны автомобиля, в зависимости от направления выхода из полосы движения, могут быть поданы звуковые сигналы.

### Принятие рулевого управления

Система LKA не управляет рулем автомобиля постоянно. Если система LKA не обнаруживает активное управление рулем, она может выдать предупреждение и подать звуковой сигнал. Приложите усилие к рулевому колесу, чтобы остановить подруливание. Система LKA может отключиться на некоторое время после нескольких предупреждений о необходимости взять управление в свои руки.

### Если система не работает должным образом

На функционирующие системы могут негативно влиять:

- Автомобили, идущие впереди на близком расстоянии.
- Внезапное изменение освещения, например, при движении в туннелях.
- Дороги, имеющие поперечный уклон.
- Дороги с недостаточно четкой разметкой, например, дороги с двумя полосами движения.

Если при четко видимых разделительных линиях система LKA функционирует неправильно, очистка ветрового стекла может устранить проблему.

Если обзор камеры закрыт, может появиться сообщение «Камера заблокирована». Некоторые системы помощи водителю могут перейти в аварийный режим или полностью отключиться. Если система LKA или LDW временно недоступна, на дисплее может отображаться соответствующее предупреждение.

Оно может появляться, например, если закрыт обзор камеры. Обслуживание системы LKA не требуется. Очистите ветровое стекло снаружи в месте установки зеркала заднего вида.

Система LKA может вмешиваться в работу и/или выдавать предупреждения LDW вследствие реакции на участки, обработанные гудроном, тени, трещины на дороге, временную или строительную разметку и другие дефекты дорожного покрытия. Такое поведение системы является нормальным и не требует проведения обслуживания автомобиля. При длительном присутствии таких условий отключайте систему LKA.

## ТОПЛИВО

Используйте неэтилированный бензин с объявленным октановым числом 95 или выше. В противном случае быть слышна различимая на слух детонация. Если при использовании бензина с октановым числом RON 95 или выше наблюдается сильная детонация, двигатель нуждается в обслуживании.

### ВНИМАНИЕ

Не используйте топливо, имеющее одну из указанных ниже характеристик; несоблюдение этого требования может привести к повреждению автомобиля и аннулированию гарантии:

- Топливо, содержащее какое-либо количество метанола, диметоксиметана и анилина. Такое топливо может вызвать коррозию металлических деталей топливной, а также повредить пластмассовые и резиновые детали.
- Топливо, содержащее металлы, например, метилциклопентадиенилтрикарбонил-марганец (ММТ), которые могут повредить систему снижения токсичности отработавших газов и свечи зажигания.

### ПРЕДУПРЕЖДЕНИЕ

- Топливо с октановым числом, меньшим чем рекомендованное. Использование такого топлива снижает экономичность и эффективность расхода топлива и может сократить срок службы каталитического нейтрализатора.

### Топливные присадки

Бензин должен содержать моющие присадки, которые помогают очищать двигатель от отложений топлива. Чистота топливных форсунок и впускных клапанов является залогом эффективного функционирования системы снижения токсичности отработавших газов. В некоторых марках бензина содержание моющих присадок недостаточно для поддержания в чистоте топливных форсунок и впускных клапанов. Обратитесь к дилеру для приобретения дополнительных присадок к топливу.

## Заправка топлива в бак

### ПРЕДУПРЕЖДЕНИЕ

Пары топлива взрывоопасны и могут стать причиной серьезных травм или смерти.

Следуйте приведенным далее рекомендациям:

- Чтобы избежать несчастных случаев, внимательно ознакомьтесь с правилами поведения у топливораздаточной колонки.
- Заглушите двигатель на время заправки.
- Следите за тем, чтобы рядом с топливом не было искр, открытого пламени или дымящихся материалов.
- Не отходите от топливораздаточной колонки.
- Избегайте использования электронных устройств во время заправки топлива.
- Не возвращайтесь в салон автомобиля, пока идет заправка.
- Не разрешайте детям подходить к топливораздаточной колонке, ни при каких обстоятельствах не позволяйте детям проводить заправку.
- Если открыть пробку бака слишком быстро, топливо может выплеснуться из горловины. Вероятность выплескивания топлива повышается при полном баке и в жаркую погоду.

**⚠ ПРЕДУПРЕЖДЕНИЕ**

- Медленно открутите пробку и дождитесь, пока прекратится шипение выходящих паров топлива;
- после этого пробку можно будет выкрутить полностью.

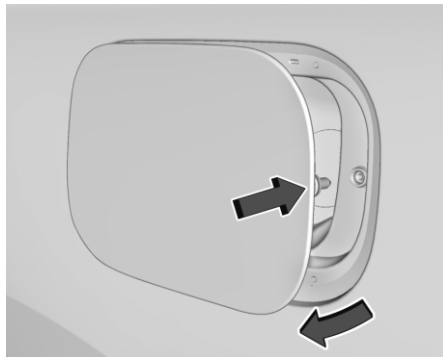

Пробка наливной горловины находится за крышкой люка топливного бака со стороны водителя. Крышка люка топливного бака блокируется одновременно с блокировкой замков дверей. Нажмите клавишу **🔑** на брелоке дистанционного управления замками, чтобы разблокировать замки. Чтобы открыть лючок топливного бака, нажмите и отпустите заднюю центральную кромку лючка.

Поверните пробку наливной горловины, чтобы снять ее. На время заправки повесьте пробку на крючок на внутренней стороне крышки люка.

**⚠ ПРЕДУПРЕЖДЕНИЕ**

Переполнение топливного бака более, чем на три щелчка стандартного заправочного пистолета может вызвать:

- Проблемы в работе автомобиля, в том числе глушение двигателя и повреждение топливной системы.
- Проливы топлива.
- Возможные возгорания топлива.

Будьте осторожны и постарайтесь не пролить топливо. Подождите несколько секунд после окончания подачи топлива, прежде чем извлечь заправочный пистолет. Сразу же сотрите следы топлива с лакокрасочного покрытия. См. Уход за внешним видом автомобиля [☞ 9-58](#).

После завершения заправки заверните крышку топливозаправочной горловины до щелчка. Автомобиль время от времени проверяет герметичность топливной системы. Если крышка топливозаправочной горловины не затянута, может загореться индикатор неисправности.

**⚠ ПРЕДУПРЕЖДЕНИЕ**

Если в процессе заправки возникнет возгорание, не извлекайте заправочный пистолет из горловины. Прекратите подачу топлива, отключив топливораздаточную колонку или уведомив сотрудника АЗС. Немедленно покиньте зону возгорания.

**ИЗМЕНЕНИЕ КОНСТРУКЦИИ  
АВТОМОБИЛЯ И УСТАНОВКА  
ДОПОЛНИТЕЛЬНОГО ОБОРУДОВАНИЯ**  
Дополнительное электрооборудование

**▲ ПРЕДУПРЕЖДЕНИЕ**

Диагностический разъем (DLC) используется для обслуживания автомобиля, а также для проверки токсичности отработавших газов/контроля качества ремонта. См. Сигнализатор неисправности (Контрольная лампа "Check Engine" (проверьте двигатель)) ↪ 4-13.

Устройство, подключенное к диагностическому разъему, например, устройство слежения за действиями водителя или работой послегарантийных автомобилей, может нарушать работу систем автомобиля. Это может отрицательно сказаться на работе автомобиля и стать причиной аварии. Такие устройства также могут получать доступ к информации, хранящейся в системах автомобиля.

**▲ ВНИМАНИЕ**

Определенное электрооборудование может привести к повреждению систем автомобиля или выходу их из строя. Ремонт в этом случае под действие гарантии не подпадает. Прежде чем устанавливать дополнительное электрооборудование, следует проконсультироваться с дилером.

Установка дополнительного оборудования может привести к разряду аккумуляторной батареи (12 В) даже в то время, когда автомобиль не эксплуатируется.

В вашем автомобиле установлена система надувных подушек безопасности. Прежде чем устанавливать какое-либо дополнительное электрооборудование, ознакомьтесь с содержанием разделов

Обслуживание автомобиля, оснащённого подушками безопасности ↪ 2-21 и Установка дополнительного оборудования в автомобиле, оснащённом подушками безопасности ↪ 2-21.



# 9

## УХОД ЗА АВТОМОБИЛЕМ

---

- ОБЩАЯ ИНФОРМАЦИЯ ..... 9-2
- ПРОВЕРКИ АВТОМОБИЛЯ ..... 9-2
- РЕГУЛИРОВКА НАПРАВЛЕНИЯ СВЕТА ФАР .... 9-23
- ЗАМЕНА ЛАМП НАКАЛИВАНИЯ ..... 9-23
- ЭЛЕКТРИЧЕСКАЯ СИСТЕМА ..... 9-24
- КОЛЕСА И ШИНЫ ..... 9-33
- ЗАПУСК ОТ ДОПОЛНИТЕЛЬНОЙ АКБ ..... 9-54
- БУКСИРОВКА АВТОМОБИЛЯ ..... 9-56
- УХОД ЗА ВНЕШНИМ ВИДОМ АВТОМОБИЛЯ .... 9-58
- ПРИМЕЧАНИЯ ..... 9-68

## ОБЩАЯ ИНФОРМАЦИЯ

При необходимости получения запчастей или выполнения технического обслуживания обращайтесь к местному дилеру. Вы получите фирменные запчасти, а техобслуживание автомобиля выполняют обученные и обеспеченные всем необходимым специалисты по техническому обслуживанию.

### Дополнительное оборудование и модификации автомобиля

Установка дополнительного недилерского оборудования или внесение модификаций в автомобиль могут отрицательно повлиять на его тягово-динамические характеристики и безопасность, в частности, могут ухудшить состояние надувных подушек безопасности, системы торможения, могут сказаться на устойчивости, движении и управляемости, на системах контроля выбросов, аэродинамике, долговечности и на таких электрических системах, как система антиблокировки тормозов, система регулирования тягового усилия и система динамической стабилизации.

Установка такого дополнительного оборудования или модификации могут даже привести к неисправности или к повреждению, которые не покрываются гарантией на автомобиль.

Повреждения элементов подвески в результате изменения дорожного просвета с нарушением рекомендаций завода-изготовителя не является гарантийным случаем.

Повреждения деталей автомобиля вследствие внесения модификаций, а также установки или применения деталей, не сертифицированных компанией GM, в том числе по причине модификации модулей управления или программного обеспечения, может привести к прекращению действия гарантии на автомобиль или отрицательно сказаться на гарантийных обязательствах в отношении деталей, подвергнутых изменениям.

Фирменное дополнительное оборудование GM предназначено для расширения функциональных возможностей других систем автомобиля. По вопросу приобретения фирменного дополнительного оборудования для вашего автомобиля следует обращаться к дилеру GM, специалисты которого смогут квалифицированно провести установку выбранного оборудования.

См. также раздел Установка дополнительного оборудования в автомобиле, оснащённом подушками безопасности ↪ 2-21.

## ПРОВЕРКИ АВТОМОБИЛЯ

### Самостоятельное выполнение работ по техническому обслуживанию

#### ПРЕДУПРЕЖДЕНИЕ

Самостоятельно выполнять какие-либо работы на автомобиле, если вы не обладаете необходимыми знаниями, документацией по ремонту и обслуживанию, инструментами и запасными частями, опасно. Перед проведением каких-либо операций по обслуживанию следует обязательно свериться с руководством по эксплуатации и инструкцией по ремонту и обслуживанию.

При самостоятельном выполнении работ по техническому обслуживанию пользуйтесь соответствующим руководством по техническому обслуживанию.

Там содержится гораздо больше сведений о том, как выполнять работы по техническому обслуживанию, чем в руководстве по эксплуатации.

Данный автомобиль оборудован системой надувных подушек безопасности. Перед самостоятельным выполнением работ по техническому обслуживанию обратитесь к разделу Проверка системы подушек безопасности ↪ 2-21.

Ведите журнал записей получения всех деталей, пробега автомобиля и дат выполнения работ по техническому обслуживанию.

**⚠ ВНИМАНИЕ**

Даже незначительное загрязнение может нанести вред системам автомобиля. Не допускайте попадания грязи в рабочие жидкости, на крышки бачков или масломерные щупы.

**Капот**

Чтобы открыть капот:



1. Потяните рычаг открывания капота с представленным на нем вот таким символом. Она находится внизу в левой части панели приборов между дверью и рулевым колесом.

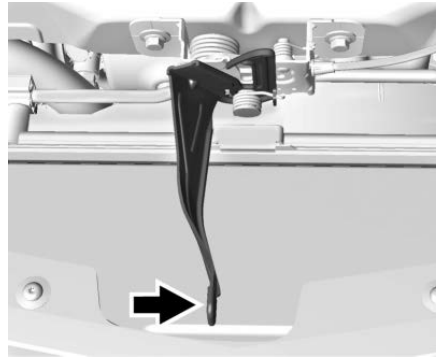

2. Подойдите к передней части автомобиля и найдите вспомогательную рукоятку открывания капота. Эта рукоятка находится под передней кромкой капота почти посередине. Отведите рукоятку вправо и поднимите капот.

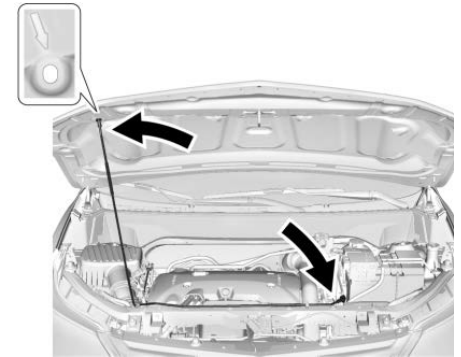

3. Выньте подпорку капота из держателя, расположенного над радиатором. Вставьте верхний конец подпорки в гнездо на внутренней стороне крышки капота.

Чтобы закрыть капот:

1. Прежде чем закрыть капот, следует убедиться, что все крышки наливных горловин установлены и плотно закручены.  
2. Приподнимите крышку капота, чтобы освободить подпорку. Выведите подпорку из гнезда на внутренней стороне крышки капота и уложите ее на место. Упор должен сложиться с характерным щелчком, свидетельствующим, что он встал на свое место.



3. Опустите капот, чтобы он находился примерно на 30 см (12 дюймов) над моторным отсеком, и отпустите его, чтобы он полностью защелкнулся.

4. Убедитесь, что капот закрылся. Если это не так, освободите фиксатор капота из салона и повторите шаги 1–3.

Общий вид моторного отсека

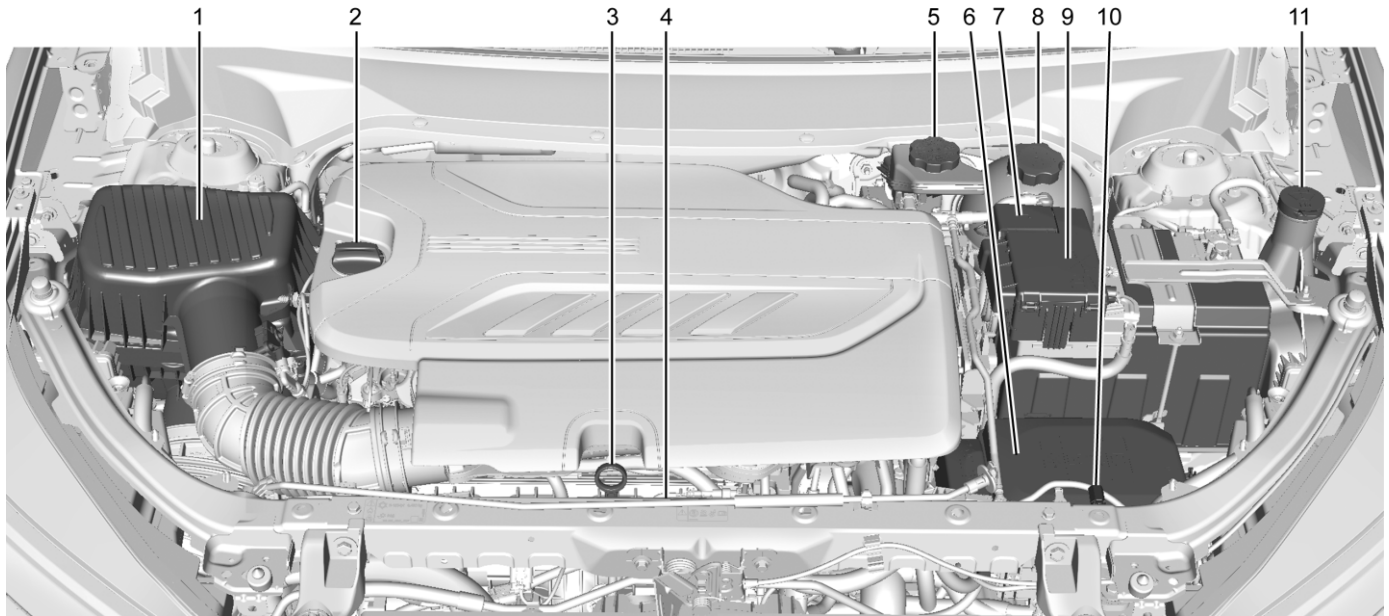

Двигатель LХН объемом 2.0 л

1. Воздушный фильтр двигателя ⇨ 9-10.
2. Крышка маслозаливной горловины двигателя. См. Моторное масло ⇨ 9-6.
3. Масломерный щуп уровня моторного масла. См. Моторное масло ⇨ 9-6.
4. Вентилятор охлаждения двигателя. См. Система охлаждения ⇨ 9-11.
5. Бачок тормозной жидкости. См. Тормозная жидкость ⇨ 9-17.
6. Блок предохранителей в моторном отсеке ⇨ 9-26.
7. Выносная положительная (+) клемма аккумуляторной батареи (закрывается крышкой). См. Запуск от дополнительной АКБ ⇨ 9-54.
8. Расширительный бачок охлаждающей жидкости двигателя и крышка с предохранительным клапаном. См. Система охлаждения ⇨ 9-11.
9. Аккумуляторная батарея ⇨ 9-18.
10. Вынесенная отрицательная (-) клемма. См. Запуск от дополнительной АКБ ⇨ 9-54.
11. Бачок для жидкости омывателя лобового стекла. См. Жидкость омывателя ⇨ 9-16.

### Моторное масло

Для обеспечения надлежащих рабочих характеристик двигателя и его долговечности следует обращать особое внимание на моторное масло. Чтобы защитить ваши инвестиции, соблюдайте эти приведенные ниже простые, но важные требования:

- Используйте масла необходимой вязкости, сертифицированные на соответствие спецификации. См. в этом разделе параграф "Выбор надлежащего моторного масла".
- Регулярно проверяйте уровень моторного масла и поддерживайте его надлежащий уровень. См. в этом разделе параграфы "Проверка моторного масла" и "Когда следует доливать моторное масло".
- Своевременно заменяйте моторное масло. См. Система контроля срока службы моторного масла ⇨ 9-8.
- Отработанное моторное масло всегда следует утилизировать надлежащим образом. См. в этом разделе параграф "Как поступать с отработанным моторным маслом".

### Проверка моторного масла

Уровень моторного масла необходимо проверять регулярно, через каждые 650 км (400 миль), а также перед дальними поездками. Ручка щупа для измерения уровня масла в картере двигателя выполнена в виде кольца. Место его расположения показано в разделе Общий вид моторного отсека ⇨ 9-5.



### ПРЕДУПРЕЖДЕНИЕ

Ручка щупа может быть горячей, об нее можно обжечься. Браться за ручку щупа следует только накинув на нее тряпку или надев перчатку.

Если на дисплее информационного центра водителя (DIC) отображается сообщение о низком уровне масла, необходимо проверить его уровень вручную.

Следуйте приведенным ниже рекомендациям:

- Чтобы результат был точным, припаркуйте автомобиль на ровном участке, не имеющем уклона. Проверять уровень масла следует не раньше чем через два часа после выключения двигателя. Если оставить автомобиль на поверхности с уклоном или провести проверку, не выждав необходимого время после остановки двигателя, результат будет неверным. Проверка уровня на холодном двигателе перед его пуском дает более точный результат. Извлеките масломерный щуп и проверьте уровень масла.
- Если вы не можете ждать два часа, выждите по крайней мере 15 минут, если двигатель прогрет, или 30 минут, если двигатель не прогрет. Вытяните щуп, протрите его чистой ветошью и вставьте на

место. Снова извлеките штыковой указатель уровня, удерживая его кончиком вниз, и проверьте уровень моторного масла.

#### Когда следует доливать моторное масло



#### Рядный 4-цилиндровый двигатель с турбонаддувом объемом 2.0 л

Если по результатам замера с ожиданием не менее 15 минут после выключения двигателя уровень масла ниже площадки с насечкой на конце щупа, долейте один литр (одну кварту) рекомендованного масла и повторите проверку. См. далее в этом разделе пункт «Выбор надлежащего моторного масла», где поясняется, какой вид моторного масла следует использовать. Надлежащий объем моторного масла в картере двигателя указан в разделе Данные автомобиля ⇨ 10-8.

#### ⚠ ВНИМАНИЕ

Не следует доливать слишком много масла. Доливка моторного масла выше или ниже допустимого рабочего диапазона по штыковому указателю уровня вредна для двигателя.

Если уровень моторного масла поднялся выше рабочего диапазона (т.е. в двигателе имеется избыточное количество моторного масла так что его уровень оказывается выше зоны перекрестной штриховки, которая указывает надлежащий рабочий диапазон уровня моторного масла), двигатель может выйти из строя. Слейте излишек масла или ограничьте движение на автомобиле и обратитесь на станцию техобслуживания для удаления излишка масла.

См. раздел Общий вид моторного отсека ⇨ 9-5, где показано местоположение крышки маслосливной горловины двигателя. Долейте достаточное количество моторного масла, чтобы его уровень находился в надлежащем рабочем диапазоне. После окончания проверки вновь вставьте штыковой указатель уровня в трубку до упора.

**Выбор надлежащего моторного масла**  
Выбор надлежащего моторного масла определяется нужными техническими характеристиками и вязкостью масла. См. Данные автомобиля ⇨ 10-8.

#### Технические характеристики

Используйте полностью синтетическое моторное масло, соответствующее требованиям спецификации dexos1. Емкость с моторным маслом, соответствующим спецификации dexos1™ компании GM, должна иметь логотип dexos1. См. [www.gmdexos.com](http://www.gmdexos.com).



#### ⚠ ВНИМАНИЕ

Несоблюдение этих правил может привести к повреждению двигателя и нарушению гарантии.

### **Сорт вязкости**

Для двигателей объемом 2,0 л используйте моторное масло SAE 0W-20.

При выборе масла по вязкости рекомендуется проверять, соответствует ли оно спецификации. См. пункт «Спецификации» ранее в этом разделе.

### **Присадки к моторному маслу/Промывки системы смазки**

Запрещается добавлять что-либо в моторное масло. Для обеспечения надлежащих рабочих характеристик и защиты двигателя достаточно применять рекомендуемые моторные масла, соответствующие спецификации dexos.

Промывка системы смазки не рекомендуется, эта операция может привести к выходу двигателя из строя, на который не распространяется гарантия на автомобиль.

### **Как поступать с отработанным моторным маслом**

Отработанное моторное масло содержит некоторые компоненты, отрицательно влияющие на кожу, которые даже могут вызывать рак.

Не допускайте длительного контакта моторного масла с кожей человека. Промойте кожу и ногти водой с мылом или хорошим средством для мытья рук.

Выстирайте или надлежащим образом утилизируйте одежду или тряпки, загрязненные отработанным моторным маслом. См. предупреждения изготовителя относительно использования и утилизации нефтепродуктов.

Отработанное масло может представлять угрозу для окружающей среды. Если вы самостоятельно заменяете моторное масло, слейте все масло из отработанного фильтра перед тем, как выбросить его.

Запрещается выливать моторное масло в контейнеры для бытовых отходов или на землю, в канализационные коллекторы, а также в ручьи или озера. Моторное масло следует сдавать на переработку на месте сбора отработанного масла.

### **Система контроля срока службы моторного масла**

#### **Когда следует заменять моторное масло**

Электронная система этого автомобиля своевременно предупредит о необходимости замены масла и фильтра. Это зависит от сочетания таких факторов, как частота вращения двигателя, температура двигателя и пробег автомобиля. В зависимости от условий вождения необходимость смены масла может возникнуть при различных значениях пробега. Для нормальной работы системы необходимо выполнять ее сброс после каждой замены масла.

Когда, по расчетам системы, срок службы масла заканчивается, она сообщает водителю о необходимости замены масла. Появится сообщение "ПРИБЛИЖАЕТСЯ СРОК ЗАМЕНЫ МОТОРНОГО МАСЛА". Необходимо как можно быстрее сменить масло, допустимый пробег до смены масла — не более 1 000 км (600 миль). Возможно, что при благоприятных условиях вождения система может до одного года не сигнализировать о необходимости замены масла. Моторное масло и фильтр необходимо менять не реже одного раза в год, одновременно требуется выполнить сброс системы. У вашего дилера есть обученные специалисты по техническому обслуживанию, которые выполнят эту работу и произведут сброс системы. Кроме этого, важно регулярно проверять масло на наличие утечек и поддерживать необходимый уровень.

Если в системе случайно происходит сброс, масло следует заменить после пробега 5000 км (3000 миль) с момента последней замены масла. Не забывайте выполнять сброс системы после каждой смены масла.

### **Сброс системы контроля срока службы моторного масла**

Для того чтобы система могла правильно рассчитывать время следующей замены масла, необходимо сбрасывать ее показания при каждой замене масла. Чтобы выполнить сброс системы:

1. Выведите пункт REMAINING OIL LIFE (ОСТАВШИЙСЯ СРОК СЛУЖБЫ МАСЛА) в меню информационного центра водителя. См. Информационный центр водителя (DIC) ⇨ 4-20.

2. Когда отображается меню "Оставшийся срок службы масла", нажмите и удерживайте ✓ в течение нескольких секунд, чтобы сбросить счетчик срока службы масла.

3. После того как счетчик срока службы масла будет сброшен, на экране появится сообщение REMAINING OIL LIFE 100% (ОСТАВШИЙСЯ СРОК СЛУЖБЫ МАСЛА 100%).

Другой способ сброса счетчика срока службы масла:

1. Переключите зажигание на Сервисный режим. См. Положения пускового переключателя ⇨ 8-11.

2. Выведите пункт REMAINING OIL LIFE (ОСТАВШИЙСЯ СРОК СЛУЖБЫ МАСЛА) в меню информационного центра водителя. См. Информационный центр водителя (DIC) ⇨ 4-20.

3. Три раза за пять секунд полностью выжмите и отпустите педаль акселератора.

4. Если число на экране сменится на 100%, сброс системы выполнен.

Если после пуска двигателя сообщение ПРИБЛИЖАЕТСЯ СРОК ЗАМЕНЫ МОТОРНОГО МАСЛА загорается снова, значит, сброс счетчика ресурса масла не был выполнен. Повторите данную процедуру.

### **Жидкость для автоматической коробки передач**

#### **Как проверить уровень жидкости в автоматической коробке передач**

Уровень жидкости в коробке передач проверять не обязательно. Единственной причиной убывания жидкости из коробки передач является течь. При возникновении утечки обратитесь к дилеру и как можно скорее отремонтируйте автомобиль.

Автомобиль не оборудован штыковым указателем уровня жидкости для коробки передач.

Существует специальная процедура проверки уровня и замены жидкости для коробки передач.

Поскольку эта процедура трудоемкая, ее следует выполнять на СТО.

### **ВНИМАНИЕ**

При использовании неподходящей трансмиссионной жидкости автомобиль может быть поврежден, и такое повреждение не подпадает под действие гарантии на автомобиль. Всегда используйте соответствующую жидкость для автоматической коробки передач. См. Данные автомобиля ⇨ 10-8.

Жидкость и фильтр следует заменять через регулярные промежутки времени, указанные в буклете "График технического обслуживания"; необходимо использовать жидкость, указанную в разделе Данные автомобиля ⇨ 10-8.

### **Счетчик ресурса воздушного фильтра двигателя**

Эта функция (в соответствующей комплектации) информирует об остаточном ресурсе воздушного фильтра двигателя и об оптимальном сроке замены.

Оптимальный срок замены воздушного фильтра двигателя зависит от условий вождения и окружающей среды.

### Когда следует заменять воздушный фильтр двигателя

Когда на информационный центр водителя (DIC) выводится сообщение о необходимости замены воздушного фильтра двигателя при следующей замене масла, соблюдайте этот срок замены.



Когда на DIC выводится сообщение о необходимости замены воздушного фильтра двигателя в ближайшее время, замените фильтр при первой возможности.

После замены воздушного фильтра двигателя систему следует сбросить.

Если на DIC выводится сообщение о необходимости проверки системы воздушного фильтра двигателя, обратитесь к своему дилеру.

### Как выполнить сброс системы контроля срока службы воздушного фильтра двигателя

Для сброса:

1. Переведите селектор КПП автомобиля в положение P (Парковка).
2. Выведите на дисплей DIC параметр Air Filter Life (Срок службы воздушного фильтра). См. Информационный центр водителя (DIC) ⇨ 4-20.
3. Нажмите  на рулевом колесе, чтобы перейти к дисплею Reset/Disable (Сброс/Отключение). Выберите Reset (Сброс), затем нажмите .
4. Нажмите , чтобы подтвердить сброс.

### Воздушный фильтр двигателя

Воздушный фильтр находится в моторном отсеке автомобиля со стороны переднего пассажира. См. Общий вид моторного отсека ⇨ 9-5.

### Когда следует проверять воздушный фильтр двигателя

Информация о периодичности проверки и замены воздушного фильтра приведена в буклете "График технического обслуживания".

### Как следует проверять воздушный фильтр двигателя

Не следует запускать и эксплуатировать двигатель с открытым корпусом воздушного фильтра.

Прежде чем снимать воздушный фильтр, очистите от грязи и пыли участок вокруг его корпуса.

Запрещается очищать воздушный фильтр и его элементы водой или сжатым воздухом.

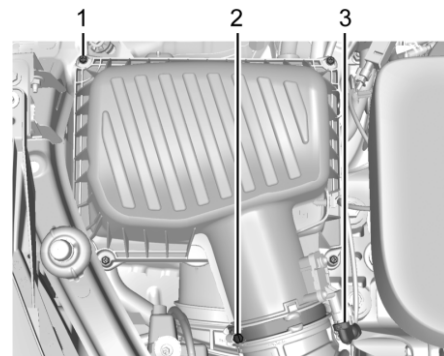

1. Винты
2. Хомут воздуховода
3. Электрический разъем

Чтобы проверить или заменить воздушный фильтр двигателя:

1. Откройте капот. См. Капот ⇨ 9-3.
2. Ослабьте винт хомута воздуховода (2) и выньте трубку воздуховода из корпуса.
3. Отверните четыре винта (1) и снимите крышку воздухоочистителя/воздушного фильтра, не отсоединяя электрический разъем (3) жгут электропроводки от датчика.
4. Потяните крышку вверх и извлеките воздухоочиститель/воздушный фильтр, придерживая ее.
5. Осмотрите или замените воздухоочиститель / воздушный фильтр.

**⚠ ПРЕДУПРЕЖДЕНИЕ**

Если необходимо заменить какую-то деталь, для замены следует использовать запчасть с тем же номером артикула или аналог. Использование запчастей с другими установочными размерами или отличающихся от заменяемой детали формой или функциональностью может стать причиной травмирования людей или повреждения автомобиля.

**Установка воздухоочистителя/  
воздушного фильтра двигателя**

1. Ориентируйте воздухоочиститель /воздушный фильтр по метке на основании корпуса воздушного фильтра /воздухоочистителя и установите его. Наружное уплотнение воздухоочистителя

/воздушного фильтра должно правильно прилегать к корпусу воздухоочистителя/воздушного фильтра.

2. Совместите выступы крышки корпуса воздухоочистителя/воздушного фильтра с корпусом воздухоочистителя/воздушного фильтра.

3. Установите крышку корпуса воздухоочистителя/воздушного фильтра и закрепите ее четырьмя винтами.

4. Вставьте воздуховод в крышку и затяните винт хомута воздуховода.

5. Удостоверьтесь, что разъем жгута электропроводки полностью присоединен к датчику на корпусе воздухоочистителя /воздушного фильтра.

6. После замены воздушного фильтра двигателя сбросьте счетчик срока службы фильтра (если имеется). См. Счетчик ресурса воздушного фильтра двигателя ↪ 9-9.

**⚠ ПРЕДУПРЕЖДЕНИЕ**

Работа двигателя без воздушного фильтра может привести к ожогам находящихся рядом людей. При выполнении работ на двигателе соблюдайте осторожность. Не запускайте двигатель или не эксплуатируйте автомобиль со снятым воздушным фильтром, так как возможно появление пламени при обратных вспышках в двигателе.

**⚠ ВНИМАНИЕ**

При снятом воздушном фильтре грязь легко попадает в двигатель и может вывести его из строя. Эксплуатировать автомобиль без воздушного фильтра недопустимо.

**Система охлаждения**

Система охлаждения обеспечивает поддержание надлежащей рабочей температуры двигателя.

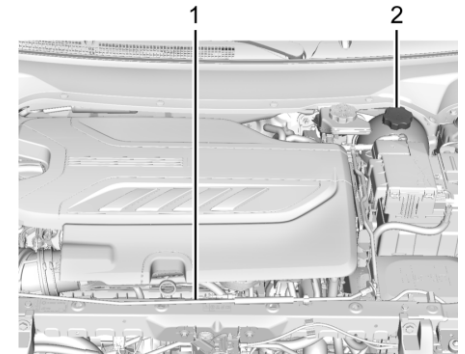
**Двигатель LХN объемом 2.0 л**

1. Вентилятор охлаждения двигателя (вне поля зрения)



2. Расширительный бачок охлаждающей жидкости двигателя и крышка с предохранительным клапаном

**▲ ПРЕДУПРЕЖДЕНИЕ**

Электрический вентилятор под капотом может включиться и нанести вам травму даже при неработающем двигателе. Следует держать руки, одежду и инструменты в стороне от находящегося под капотом электрического вентилятора.

Если жидкость внутри расширительного бачка охлаждающей жидкости кипит, следует, не предпринимая никаких действий, дождаться ее охлаждения. Автомобиль должен стоять на горизонтальной поверхности. Уровень охлаждающей жидкости должен находиться у верхнего ребра в середине бака. В противном случае возможна утечка из шлангов радиатора и отопителя, из радиатора, водяного насоса и из других мест в системе охлаждения.

**▲ ПРЕДУПРЕЖДЕНИЕ**

Не касайтесь шлангов отопителя или радиатора, или других деталей двигателя. Они могут быть очень горячими и стать причиной ожога. Не эксплуатируйте двигатель в случае наличия утечки; может вытечь вся охлаждающая жидкость. Это может привести к возгоранию двигателя и получению ожогов. Перед началом движения автомобиля устраните все утечки.

Если при включенном двигателе видима утечка не обнаружена, проверьте, работает ли вентилятор охлаждения электродвигателя. Если двигатель перегревается, вентилятор должен вращаться. Если нет, то автомобиль нуждается в сервисном обслуживании. Выключите двигатель.

**▲ ВНИМАНИЕ**

Не используйте какие-либо другие жидкости, кроме смеси охлаждающей жидкости DEX-COOL, соответствующей требованиям стандарта GM GMW3420, с чистой питьевой водой. Все остальные жидкости могут привести к повреждению системы охлаждения двигателя и автомобиля, которое не подпадает под действующую гарантию на автомобиль.

**Охлаждающая жидкость двигателя**

В систему охлаждения двигателя вашего автомобиля залита охлаждающая жидкость на основе антифриза dexcool. Охлаждающую жидкость необходимо проверять и менять при достижении определенных уровней. См. Данные автомобиля ⇨ 10-8 и буклет "График технического обслуживания". Ниже поясняется конструкция системы охлаждения и способ проверки и доливки охлаждающей жидкости в случае снижения ее уровня. Если возникает перегрев двигателя, следует обратиться к разделу Перегрев двигателя ⇨ 9-14.

**Какую жидкость следует применять**

**▲ ПРЕДУПРЕЖДЕНИЕ**

Чистая вода или другие жидкости, такие как спирт, могут закипать раньше по сравнению с закипанием надлежащей охлаждающей смеси. Если залить в систему охлаждения чистую воду или несоответствующую охлаждающую смесь, двигатель может перегреться, но при этом не будет предупреждения о перегреве. Это может привести к возгоранию двигателя и к ожогам водителя или находящихся рядом людей.

Используйте смесь 50/50 чистой питьевой воды и антифриза dexcool. При использовании такой смеси в систему охлаждения ничего больше добавлять не следует. Такая смесь:

- Не замерзает при температуре воздуха до -37 °C (-34 °F).
- Не закипает при нагреве до 129 °C (265 °F).
- Защищает от ржавчины и коррозии.
- Не повреждает алюминиевые детали.
- Помогает поддерживать надлежащую температуру двигателя.

**⚠ ВНИМАНИЕ**

Не используйте какие-либо другие жидкости, кроме смеси охлаждающей жидкости DEX-COOL, соответствующей требованиям стандарта GM GMW3420, с чистой питьевой водой. Все остальные жидкости могут привести к повреждению системы охлаждения двигателя и автомобиля, которое не подпадает под действующую гарантию на автомобиль.

Запрещается выбрасывать охлаждающую жидкость двигателя в контейнеры для бытовых отходов, сливать ее на землю, в канализационные коллекторы и водоемы. Замену охлаждающей жидкости следует выполнять в авторизованном сервисном центре, специалисты которого знают

законодательные требования к утилизации отработанной охлаждающей жидкости. Это поможет защитить окружающую среду и ваше здоровье.

**Проверка охлаждающей жидкости**

Во время проверки уровня охлаждающей жидкости автомобиль должен находиться на горизонтальной поверхности.



Визуально проверьте, имеется ли в расширительном бачке охлаждающая жидкость. Если жидкость внутри расширительного бачка охлаждающей жидкости кипит, следует, не предпринимая никаких действий, дождаться ее охлаждения. Если охлаждающая жидкость видна, но отметка уровня охлаждающей жидкости не видна, долейте в расширительный бачок охлаждающей жидкости смесь 50/50 чистой воды питьевого качества и антифриза dexcool до верхнего ребра в середине бачка после того, как система охлаждения остынет. См. Перегрев двигателя ↻ 9-14.

Расширительный бачок охлаждающей жидкости находится в моторном отсеке автомобиля, на стороне водителя. См. Общий вид моторного отсека ↻ 9-5.

**Как доливать охлаждающую жидкость в расширительный бачок для охлаждающей жидкости**

**⚠ ПРЕДУПРЕЖДЕНИЕ**

Разлив охлаждающей жидкости на горячие детали двигателя может стать причиной ожогов. В состав охлаждающей жидкости входит этиленгликоль, который закипает в случае, если детали двигателя имеют достаточно высокую температуру.

**⚠ ПРЕДУПРЕЖДЕНИЕ**

Пар и кипящие жидкости в горячей системе охлаждения находятся под давлением. Даже небольшой поворот крышки с предохранительным клапаном может привести к их выходу с большой скоростью, что может стать причиной ожогов. Запрещается поворачивать крышку на горячей системе охлаждения, в том числе крышку с предохранительным клапаном. Подождите, пока система охлаждения и крышка с предохранительным клапаном остынут.

**⚠ ВНИМАНИЕ**

Несоблюдение специальной процедуры заправки охлаждающей жидкости может привести к перегреву двигателя и стать причиной повреждения системы. Если охлаждающая жидкость не видна в расширительном бачке, свяжитесь со своим дилером.



Снимать крышку с предохранительным клапаном с расширительного бачка можно только после остывания системы охлаждения, крышки с предохранительным клапаном расширительного бачка и верхнего шланга радиатора.

**⚠ ВНИМАНИЕ**

Если крышка с предохранительным клапаном установлена неплотно, возможна утечка охлаждающей жидкости и повреждение двигателя. Убедитесь, что крышка надлежащим образом и плотно закрыта.

Поскольку для заправки охлаждающей жидкости предусмотрен специальный регламент, ее следует выполнять в сервисном центре. За дополнительной информацией обратитесь к местному дилеру.

**Перегрев двигателя**

Указатель температуры охлаждающей жидкости двигателя в комбинации приборов автомобиля и сообщения в информационном центре водителя (DIC) предупреждают водителя о перегреве двигателя. См. Индикатор температуры охлаждающей жидкости двигателя  $\varnothing$  4-10. Сообщения о перегреве также выводятся в информационном центре водителя. Если указатель температуры охлаждающей жидкости двигателя находится в зоне перегрева или на дисплее информационного центра водителя отображается сообщение о перегреве, одно из возможных решений состоит в том, чтобы не поднимать капот, а обратиться в сервис немедленно. Если при появлении этого предупреждения водитель принял решение поднять капот, удостоверьтесь, что автомобиль припаркован на горизонтальной поверхности. Затем следует посмотреть, вращается ли вентилятор охлаждения двигателя. Если двигатель перегревается, вентилятор должен вращаться. Если это не так, прекратите дальнейшую эксплуатацию двигателя. Отдайте автомобиль в ремонт.

**▲ ВНИМАНИЕ**

Не эксплуатируйте двигатель в случае наличия утечки в системе охлаждения двигателя.

Это может привести к потери охлаждающей жидкости и стать причиной выхода из строя системы или автомобиля. Незамедлительно устраните возникшие утечки.

**Если из моторного отсека идет пар****▲ ПРЕДУПРЕЖДЕНИЕ**

Пар и кипящие жидкости в горячей системе охлаждения находятся под давлением. Даже небольшой поворот крышки с предохранительным клапаном может привести к их выходу с большой скоростью, что может стать причиной ожогов. Запрещается поворачивать крышку на горячей системе охлаждения, в том числе крышку с предохранительным клапаном. Подождите, пока система охлаждения и крышка с предохранительным клапаном остынут.

**Если из моторного отсека не идет пар**

Если появляется сообщение о перегреве двигателя, но пара не видно и не слышно, возможно, проблема не слишком серьезная. Иногда двигатель может незначительно перегреваться в следующих случаях:

- Во время затяжных подъемов в гору в жаркий день.
- Во время остановок после езды с высокой скоростью.
- Во время длительной работы двигателя на холостом ходу в автомобильных пробках.

Если указатель температуры охлаждающей жидкости двигателя находится в зоне перегрева и в информационном центре водителя отображается сообщение о перегреве, но признаков пара не видно:

1. Выключите воздушный кондиционер.
2. Переведите отопитель на максимальную температуру, а вентилятор на максимальную частоту вращения. При необходимости откройте окна.
3. Когда это безопасно, прижмитесь к обочине, установите коробку передач в положение P (парковка) или N (нейтраль) и дайте двигателю поработать на холостых оборотах.

Если стрелка указателя температуры охлаждающей жидкости больше не находится в зоне перегрева и предупреждение о перегреве больше не отображается на дисплее, можно продолжать движение на автомобиле.

Продолжайте медленное движение на автомобиле примерно в течение 10 минут.

Держите безопасную дистанцию до движущегося впереди транспортного средства. Если указатель температуры охлаждающей жидкости двигателя не возвращается в зону перегрева и сообщение о перегреве больше не появляется в информационном центре водителя, продолжайте движение в обычном режиме и обратитесь в сервис для проверки заполнения и функционирования системы охлаждения.

Если указатель температуры охлаждающей жидкости остается в зоне перегрева или на дисплее информационного центра водителя отображается сообщение о перегреве, немедленно покиньте проезжую часть, остановите и припаркуйте автомобиль. Если сообщения о перегреве появляются регулярно, обратитесь в сервис-центр.

Если пара не видно, после парковки в течение трех минут дайте двигателю поработать на холостых оборотах. Если указатель температуры охлаждающей жидкости остается в зоне перегрева или на дисплее информационного центра водителя отображается сообщение о перегреве, заглушите двигатель и дайте ему остыть.

### Жидкость омывателя

#### Какую жидкость следует применять

Если нужна жидкость для омывателя ветрового стекла, то перед ее использованием обязательно прочтите инструкцию ее изготовителя. Если автомобиль эксплуатируется в условиях, в которых температура воздуха может опускаться ниже температуры замерзания жидкости, то следует применять жидкость, в достаточной степени защищенную от замерзания.

#### Доливка жидкости в омыватель

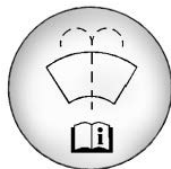

Откройте крышку с расположенным на ней символом омывателя. Доливайте жидкость для омывателя, пока бачок не будет заполнен. Местоположение бачка см. в разделе Общий вид моторного отсека ☞ 9-5.

#### ⚠ ВНИМАНИЕ

- Запрещается использовать жидкость омывателя с добавлением водоотталкивающей присадки. Это может привести к вибрации щеток или неравномерной очистке стекла.
- Запрещается использовать охлаждающую жидкость двигателя (антифриз) в омывателе лобового стекла. Эта жидкость может повредить систему омывателя лобового стекла и лакокрасочное покрытие автомобиля.
- Не следует подмешивать воду в готовую для применения жидкость для омывателя. Вода может привести к замерзанию раствора и вывести из строя бачок для жидкости омывателя и другие детали системы омывателя.
- При использовании концентрированной жидкости для омывателя количество воды для разбавления жидкости см. в инструкции изготовителя.
- При сильных холодах заполняйте бачок для жидкости омывателя только на три четверти. Это даст возможность жидкости расширяться при замерзании, в противном случае заполненный до краев бачок может быть поврежден замерзшей жидкостью.

### Тормозная система

Колодки дисковых тормозов имеют встроенные индикаторы износа, которые в случае износа тормозных колодок издают скрипящий звук, предупреждающий о необходимости установки новых тормозных колодок взамен изношенных. Звук может появляться и исчезать или может быть слышен все во время при движении автомобиля, кроме ситуаций, когда водитель сильно нажимает педаль тормоза.

#### ⚠ ПРЕДУПРЕЖДЕНИЕ

Звук, предупреждающий об износе тормозных колодок, означает, что вскоре тормоза перестанут работать исправно. Это может привести к аварии. Если появляется звук, предупреждающий об износе тормозных колодок, необходимо выполнить техническое обслуживание автомобиля.

#### ⚠ ВНИМАНИЕ

Если продолжать ездить на автомобиле с изношенными тормозными колодками, возможно, придется выполнять дорогостоящий ремонт тормозных механизмов.

Некоторые условия движения автомобиля или климатические условия могут вызывать скрип тормозов при первоначальном сжатии тормозных колодок или при слабом их сжатии. Это не означает неисправности тормозных механизмов.

Надлежащая затяжка колесных гаек необходима для предотвращения пульсации тормозных механизмов. При перестановке колес проверьте износ тормозных колодок и равномерно затяните колесные гайки в надлежащем порядке с соответствующим моментом затяжки.

Тормозные колодки необходимо заменять комплектом.

### Ход педали тормоза

Обратитесь к дилеру, если педаль тормоза не возвращается на нормальную высоту или если ход педали быстро увеличивается.

Это может указывать на необходимость проведения технического обслуживания тормозной системы.

### Замена деталей тормозной системы

Заменять старые детали тормозной системы следует только на новые фирменные запчасти. В противном случае исправная работа тормозной системы не может быть гарантирована. В случае использования других запчастей или их неправильной установки характеристики торможения могут измениться непредсказуемым образом.

### Тормозная жидкость

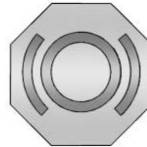

В бачок главного тормозного цилиндра залита сертифицированная GM тормозная жидкость DOT 4, как указано на крышке бачка. См. раздел Общий вид моторного отсека  $\diamond$  9-5, где показано местоположение бачка.

### Проверка тормозной жидкости

Установите автомобиль на горизонтальной поверхности и переведите рычаг селектора коробки передач в положение P (парковка). Уровень тормозной жидкости в бачке должен находиться между верхней и нижней отметками на стенке бачка.

Уровень жидкости в бачке может опуститься только по двум причинам:

- Вследствие естественного износа тормозных колодок. При установке новых тормозных колодок уровень жидкости вновь повышается.
- Из-за утечки в гидроприводе тормозной системы. Выполните ремонт гидропривода тормозной системы. При наличии утечки тормозная система не сможет функционировать исправно.

Перед тем как снимать крышку бачка с тормозной жидкостью, всегда следует очистить саму крышку и зону вокруг нее.

Не следует доливать тормозную жидкость. Доливка жидкости не устраняет течь. Если жидкость доливают при изношенных тормозных колодках, при установке новых тормозных колодок в системе окажется слишком много жидкости.

Доливать или сливать жидкость по необходимости следует только после проведения работ с гидроприводом тормозной системы.

### ПРЕДУПРЕЖДЕНИЕ

В случае доливки слишком большого количества жидкости она может пролиться на двигатель и воспламениться, если двигатель достаточно горячий.

Это может привести к повреждению двигателя и к ожогам водителя или находящихся рядом людей. Доливать тормозную жидкость можно только после окончания работ с гидравлической тормозной системой.

Если уровень тормозной жидкости снижается до минимального, загорается сигнальная лампа тормозной системы. См. Контрольная лампа тормозной системы ↻ 4-14.

Со временем тормозная жидкость насыщается водой, в результате чего ее эффективность снижается. Следует заменять тормозную жидкость с рекомендованной производителем периодичностью, чтобы избежать увеличения тормозного пути. Обратитесь к своему дилеру.

#### **Какую жидкость следует доливать**

Используйте только сертифицированную GM жидкость DOT 4 из запечатанной емкости. См. Данные автомобиля ↻ 10-8.

#### **▲ ПРЕДУПРЕЖДЕНИЕ**

Неправильный выбор тормозной жидкости или наличие в ней загрязнений способно привести к повреждению тормозной системы.

Это может стать причиной ее отказа и травмированию людей в результате ДТП. Используйте только сертифицированную GM рекомендованную тормозную жидкость.

#### **▲ ВНИМАНИЕ**

Тормозная жидкость, пролитая на лакированные/окрашенные поверхности автомобиля, может повредить их. Следует немедленно стереть следы жидкости с лакокрасочного покрытия.

#### **Аккумуляторная батарея**

Фирменная аккумуляторная батарея и не требует обслуживания. Не следует открывать пробку и доливать воду.

Если требуется установить новую аккумуляторную батарею, найдите номер батареи для замены на наклейке первоначально использованной батарее. Местоположение аккумуляторной батареи см. в разделе Общий вид моторного отсека ↻ 9-5.

Для замены аккумуляторной батареи обратитесь на станцию техобслуживания. Автомобиль оснащен аккумуляторной батареей типа AGM напряжением 12 вольт. Установка стандартной 12-вольтовой аккумуляторной батареи приведет к сокращенному сроку службы 12-вольтовой аккумуляторной батареи.

При использовании зарядного устройства для 12-вольтовых аккумуляторных батарей с 12-вольтовой аккумуляторной батареей с технологией AGM у некоторых зарядных устройств имеется специальная настройка

для аккумуляторной батареи AGM. Если имеется, используйте настройку AGM в зарядном устройстве для ограничения напряжения зарядки до 14,8 вольт. Следуйте инструкциям изготовителя зарядного устройства.

#### **Система старт-стоп**

Автомобиль имеет систему автоматического останова/пуска двигателя, снижающую расход топлива. См. Пуск двигателя ↻ 8-13.

#### **▲ ПРЕДУПРЕЖДЕНИЕ**

Вблизи автомобильной аккумуляторной батареи запрещается пользоваться спичками или открытым огнем. Если нужен свет, используйте фонарик.

Вблизи автомобильной аккумуляторной батареи запрещается курить.

При выполнении работ вблизи автомобильной аккумуляторной батареи следует надеть защитные очки.

Не допускайте детей близко к автомобильным аккумуляторным батареям.

**⚠ ПРЕДУПРЕЖДЕНИЕ**

В аккумуляторных батареях имеется кислота, которая может причинить ожоги, и кроме того, батареи выделяют взрывоопасный газ. При неосторожном обращении с ними можно получить серьезные травмы.

При выполнении работ рядом с аккумуляторной батареей следует точно соблюдать инструкции.

Клеммные штыри аккумуляторной батареи, клеммы и соответствующие принадлежности содержат свинец или соединения свинца, которые могут вызывать рак и нанести вред репродуктивной функции человека. После выполнения работ мойте руки.

**Хранение автомобиля**

Редкое использование: Снимите черный отрицательный (-) провод с аккумуляторной батареи, чтобы батарея не разряжалась.

Длительное хранение: Снимите черный отрицательный (-) провод с аккумуляторной батареи или используйте устройство для непрерывной подзарядки аккумуляторной батареи малым током.

**Система постоянного полного привода****Раздаточная коробка**

При нормальном режиме эксплуатации автомобиля жидкость раздаточной коробки не требует обслуживания, за исключением случаев утечки или необычного шума. Если возникнет необходимость, обратитесь для обслуживания раздаточной коробки на станцию техобслуживания.

**Проверка переключателя стартера****⚠ ПРЕДУПРЕЖДЕНИЕ**

При выполнении этой проверки автомобиль может внезапно начать двигаться. При этом водитель и находящиеся рядом люди могут получить травмы.

1. До начала проверки убедитесь, что вокруг автомобиля имеется достаточно свободного места.
2. Включите стояночный тормоз и нажмите на педаль тормоза.  
Не пользуйтесь педалью акселератора и будьте готовы в случае запуска двигателя сразу же заглушить его.
3. Попробуйте запустить двигатель на каждой из передач.

Двигатель автомобиля должен запускаться только в положении Р (парковка) или N (нейтраль). Если двигатель автомобиля запускается при каком-либо ином положении, следует обратиться к дилеру для выполнения технического обслуживания.

**Проверка функционирования системы управления блокировкой переключения передач автоматической коробки передач****⚠ ПРЕДУПРЕЖДЕНИЕ**

При выполнении этой проверки автомобиль может внезапно начать двигаться. При этом водитель и находящиеся рядом люди могут получить травмы.

1. До начала проверки убедитесь, что вокруг автомобиля имеется достаточно свободного места. Автомобиль должен быть припаркован на горизонтальной поверхности.
2. Затянуть стояночный тормоз.  
Приготовьтесь сразу же нажать педаль тормоза, если автомобиль начнет движение.
3. При выключенном двигателе включите зажигание, но двигатель не запускайте. Не нажимая педаль тормоза, попытайтесь перевести рычаг переключения передач из



положения Р (парковка), прилагая обычное усилие.

Если рычаг переключения передач перемещается из положения Р (парковка), следует обратиться к дилеру для выполнения технического обслуживания.

### Проверка стояночного тормоза и механизма парковки Р

#### ПРЕДУПРЕЖДЕНИЕ

При выполнении этой проверки автомобиль может начать движение. Это может привести к травмированию водителя или находящихся рядом людей или к повреждению имущества.

Убедитесь, что перед автомобилем имеется достаточно места на случай, если автомобиль начнет движение. Приготовьтесь сразу же нажать педаль тормоза, если автомобиль начнет движение.

Припаркуйтесь на достаточно крутом склоне, направив автомобиль вниз по склону. Удерживая ногу на педали тормоза, затяните стояночный тормоз.

- Чтобы проверить способность стояночного тормоза удерживать автомобиль неподвижно: При работающем двигателе и установленной в положение N (нейтраль) коробкой передач медленно отпускайте

ногу с педали тормоза. Выполняйте это действие до тех пор, пока автомобиль не будет удерживаться только стояночным тормозом.

- Чтобы проверить способность механизма парковки Р удерживать автомобиль неподвижно: При работающем двигателе включите передачу Р (парковка). После этого освободите стояночный тормоз, а затем отпустите педаль тормоза. Обратитесь к местному дилеру и узнайте, требуется ли техническое обслуживание.

#### Замена щеток стеклоочистителя

Щетки стеклоочистителя необходимо регулярно заменять. См. буклет "График технического обслуживания".

Сменные щетки бывают разных типов и заменяются по-разному.

#### ВНИМАНИЕ

В случае прикосновения рычага стеклоочистителя без установленной щетки стеклоочистителя к ветровому стеклу оно может быть повреждено. Любые возникшие в результате этого повреждения не будут являться гарантийными. Запрещается опускать рычаг стеклоочистителя без щетки на ветровое стекло.

#### Замена щеток передних стеклоочистителей

Чтобы заменить щетку стеклоочистителя:

1. Потяните щетку стеклоочистителя в сборе в направлении от лобового стекла.

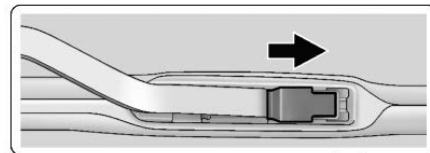

2. Потяните вверх фиксатор, расположенный в середине щетки в месте ее крепления к рычагу стеклоочистителя.

3. Открыв фиксатор, потяните щетку вниз к стеклу, чтобы снять ее с загнутого конца рычага.

4. Снимите щетку стеклоочистителя.

5. Выполните действия 1–3 в обратном порядке, чтобы установить щетку стеклоочистителя на место.

**Замена щеток заднего стеклоочистителя**

Щетка и рычаг заднего стеклоочистителя закрыты защитным кожухом.

Чтобы снять кожух:



1. Просуньте пластмассовый инструмент под кожух и отожмите его вверх, чтобы отсоединить кожух.
2. Сдвиньте кожух по направлению к концу щетки стеклоочистителя, чтобы отделить от щетки.
3. Снимите кожух.
4. После замены щеток стеклоочистителей проследите, чтобы крюк крышки вошел в прорезь узла щетки.
5. Нажмите на крышку до щелчка, чтобы закрепить.

Чтобы заменить щетку стеклоочистителя:

1. Отведите рычаг стеклоочистителя от ветрового стекла.

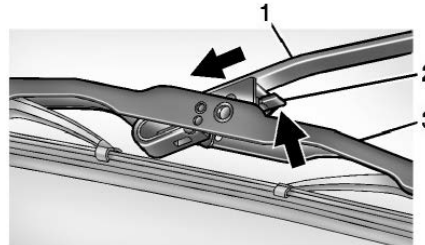

2. Надавите на рычаг отсоединения (2), чтобы отсоединить крючок, и вытолкните рычаг стеклоочистителя (1) из щетки в сборе (3).
3. Надежно установите новую щетку на рычаг стеклоочистителя, втолкнув ее на место до щелчка рычага отсоединения.

**Замена ветрового стекла****Системы помощи водителю**

Если требуется замена ветрового стекла, а автомобиль оснащен сенсором передней камеры для систем помощи водителю, рекомендуется использовать сменное ветровое стекло GM.

Сменное ветровое стекло должно устанавливаться в соответствии с техническими требованиями GM для правильного выравнивания. В противном случае данные системы могут не работать надлежащим образом, могут выводить на дисплей сообщения или не работать вообще. Для правильной замены ветрового стекла обратитесь к своему дилеру.

**Акустическое ветровое стекло**

Автомобиль оснащен акустическим ветровым стеклом. Если требуется замена ветрового стекла, обязательно закажите акустическое ветровое стекло, чтобы по-прежнему использовать преимущества, которые предоставляет акустическое ветровое стекло.

**Газовые упоры**

Автомобиль может быть оснащен газовыми пружинами, облегчающими поднятие и удержание в полностью открытом положении капота/багажника/задней подъемной двери.

**⚠ ПРЕДУПРЕЖДЕНИЕ**

В случае выхода из строя газовых упоров, удерживающих в открытом положении капот, багажник и/или заднюю подъемную дверь, вы или третьи лица можете получить серьезные травмы. Незамедлительно доставьте автомобиль к своему дилеру для обслуживания. Периодически выполняйте визуальный контроль газовых упоров на наличие признаков износа, трещин или других повреждений. Убедитесь, что капот/багажник/задняя подъемная дверь удерживаются в открытом положении с достаточным усилием. Если упоры не держат капот/багажник/заднюю подъемную дверь, не используйте их. Отдайте автомобиль в ремонт.

**⚠ ВНИМАНИЕ**

Не применяйте ленту и не вешайте какие-либо предметы на газовые упоры. Также не нажимайте и не тяните за газовые упоры. Это может привести к повреждению автомобиля.

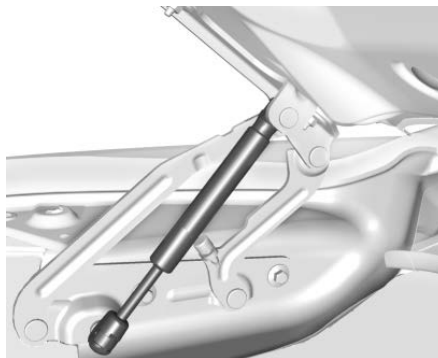
**Капот****Задняя подъемная дверь****Багажник**

## РЕГУЛИРОВКА НАПРАВЛЕНИЯ СВЕТА ФАР

### Регулировка угла наклона передней фары

Регулировка направления света фар выполнена изготовителем, дальнейшая регулировка не требуется.

Если автомобиль пострадал в результате ДТП, регулировка света фар может сбиться. Если требуется выполнить корректировку светового пучка фар, следует обратиться на СТО.

## ЗАМЕНА ЛАМП НАКАЛИВАНИЯ

### Замена лампы накаливания

Для определения подходящего типа ламп для замены или по процедуре замены ламп, которые не приведены в данном разделе, свяжитесь со своим дилером.

#### **ВНИМАНИЕ**

Не заменяйте лампы накаливания на предлагаемые на вторичном рынке светодиодные лампы. Это может привести к повреждению электрооборудования автомобиля.

### Галогенные лампы

#### **ПРЕДУПРЕЖДЕНИЕ**

Рабочий газ в галогенных лампах находится под давлением, поэтому если такую лампу уронить или поцарапать, она может взорваться. Это может привести к травмированию людей. Обязательно ознакомьтесь с инструкцией на упаковке лампы.

### Светодиодное освещение

В автомобиле используется несколько фонарей, в которых вместо обычных ламп используются светодиоды. Для замены светодиодных осветительных приборов следует обратиться на СТО.

### Освещением номерного знака

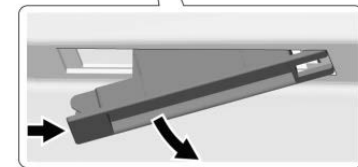

**Фонарь в сборе**

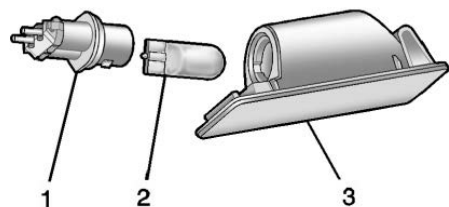

#### Лампа в сборе

1. Патрон лампы накаливания
2. Лампа накаливания
3. Фонарь в сборе

Чтобы заменить одну из ламп накаливания этого фонаря:

1. Откройте не на полную высоту заднюю подъемную дверь. См. Задняя откидная дверь ⇨ 1-11.
2. Чтобы снять фонарь в сборе, сдвиньте его к боковой стороне кузова.
3. Сдвиньте вниз фонарь в сборе, чтобы извлечь его из задней подъемной двери.
4. Поверните патрон лампы (1) против часовой стрелки, чтобы извлечь его из блок-фары (3).
5. Вытяните лампу (2) из патрона (1).
6. Вставьте новую лампу накаливания прямо в патрон и поверните его по часовой стрелке, чтобы установить в фонарь в сборе.

7. Вставьте фонарь в сборе в заднюю подъемную дверь, предварительно вставив сторону с фиксатором.

8. Нажмите на фиксатор с противоположной стороны фонаря так, чтобы фонарь в сборе со щелчком установился на штатном месте.

## ЭЛЕКТРИЧЕСКАЯ СИСТЕМА

### Перегрузка электрической системы

На автомобиле установлены предохранители и автоматические выключатели для защиты электрической системы от перегрузок.

Если ток в цепи слишком велик, автоматический выключатель размыкается и замыкается, защищая электрическую цепь до момента восстановления нормального значения тока нагрузки или до устранения неисправности. Это значительно снижает вероятность перегрузки электрической цепи и пожара вследствие неисправностей в электрической системе.

Замените сгоревший предохранитель новым аналогичного размера с теми же номинальными параметрами.

Если в дороге возникает неисправность и требуется заменить предохранитель, следует взять предохранитель с тем же номинальным током из блока предохранителей той цепи, которая может быть обесточена.

Выберите для этого функцию автомобиля, использовать которую на данный момент не обязательно, и впоследствии незамедлительно верните предохранитель на место.

### Электропроводка фар

Электрическая перегрузка может приводить к включению и выключению ламп, а в некоторых случаях к их полному отключению. Если лампы загораются и гаснут или вообще не загораются, незамедлительно проверьте электропроводку фар.

### Стеклоочистители лобового стекла

Если электродвигатель стеклоочистителя перегревается из-за большого количества снега или льда, стеклоочистители лобового стекла останавливаются и снова начинают работать только после охлаждения электродвигателя.

Хотя электрическая цепь защищена от перегрузки, перегрузка из-за наличия большого количества снега или льда может привести к выходу из строя рычажного механизма стеклоочистителя. Перед использованием стеклоочистителями лобового стекла всегда следует по возможности удалить снег и лед с лобового стекла.

Если перегрузка вызвана электрической неисправностью, а не снегом или льдом, эту неисправность следует устранить.

### Предохранители и автоматические выключатели

Цепи электропроводки в автомобиле защищены от короткого замыкания с помощью сочетаний предохранителей и автоматических выключателей. Это значительно снижает вероятность возникновения повреждений из-за неисправностей в электрической системе.

#### ОПАСНОСТЬ

На предохранителях и размыкателях промаркирован их номинальный ток. При замене предохранителей и размыкателей не превышайте указанный номинальный ток.

Использование предохранителя или размыкателя с большим номинальным током может привести к возгоранию автомобиля. Вы или другие лица можете получить серьезные увечья или погибнуть.



#### ПРЕДУПРЕЖДЕНИЕ

Опасно устанавливать или использовать предохранители, не соответствующие техническим характеристикам оригинальных предохранителей GM. Предохранители могут не сработать, что приведет к пожару. Это может привести к травмированию или к смерти людей, автомобиль также может быть поврежден.

См. раздел Дополнительное оборудование и модификации автомобиля § 9-2 и Общая информация § 9-2.

Чтобы проверить предохранитель, следует взглянуть на серебристый ленточный проводник внутри предохранителя. Если этот ленточный проводок оборван или расплавлен, замените предохранитель. Обязательно замените сгоревший предохранитель новым аналогичного размера с теми же номинальными параметрами.

Если предохранитель перегорел, его можно заменить на предохранитель с тем же номинальным током, вынув его из другой, ненужной в данное время электрической цепи. Замените предохранитель как можно скорее.

В блоке предохранителей в моторном отсеке имеются щипцы для предохранителей. Они могут использоваться для легкого извлечения предохранителей из блока предохранителей.

**⚠ ПРЕДУПРЕЖДЕНИЕ**

Опасно устанавливать или использовать предохранители, не соответствующие техническим характеристикам оригинальных предохранителей GM. Предохранители могут не сработать, что приведет к пожару. Это может привести к травмированию или к смерти людей, автомобиль также может быть поврежден.

**Блок предохранителей в моторном отсеке**

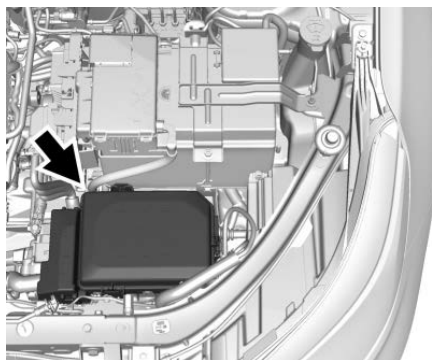

Чтобы снять крышку блока предохранителей, сожмите защелки крышки и поднимите ее прямым движением. См. Общий вид моторного отсека ↻ 9-5.

**⚠ ВНИМАНИЕ**

Пролитая на электрическую деталь автомобиля жидкость может вывести ее из строя. Всегда следует закрывать крышки любых электрических деталей.

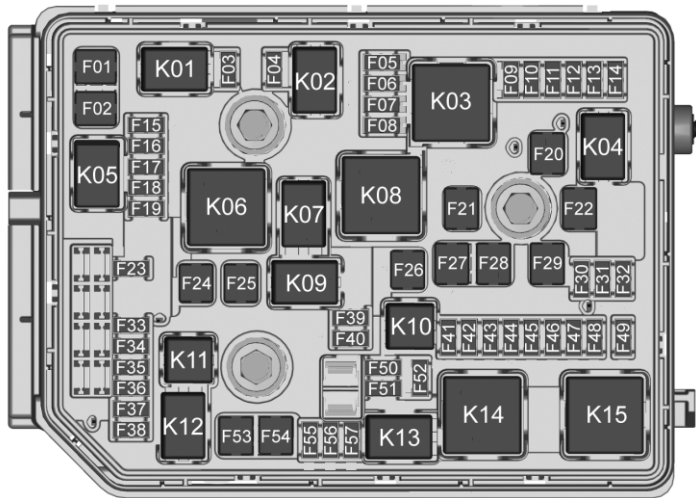

Автомобиль может быть оборудован не всеми показанными предохранителями, реле и функциями.

Плавкие предохранители	Назначение
F01	Стартер 1
F02	Стартер 2
F03	Лямбда-датчик 1
F04	Блок управления двигателем
F05	Датчик состава топливной смеси/воздушная заслонка
F06	Блок управления коробкой передач
F07	–
F08	–
F09	Муфта компрессора кондиционера
F10	Электромагнит вентиляции адсорбера
F11	Топливная система
F12	Передние подогреваемые сиденья
F13	–
F14	–
F15	Лямбда-датчик 2
F16	Катушки зажигания
F17	Блок управления двигателем



Плавкие предохранители	Назначение
F18	Блок управления двигателем
F19	Стартер-генератор
F20	Преобразователь постоянного тока 2
F21	Переключатель передач
F22	Насос АБС
F23	Насос переднего/заднего омывателя
F24	–
F25	–
F26	–
F27	Клапаны АБС
F28	Прицеп LD
F29	Обогреватель заднего стекла
F30	Обогреватель зеркала
F31	–
F32	Различные функции
F33	–

Плавкие предохранители	Назначение
F34	Звуковой сигнал
F35	–
F36	Лампы дневных ходовых огней правой фары
F37	–
F38	Автоматическая коррекция света фар
F39	–
F40	–
F41	Блок управления коробкой передач/стартер-генератор/модуль питания дополнительного оборудования и модуль вентилятора/АКБ
F42	Фара с электроприводом
F43	–
F44	Внутреннее зеркало заднего вида
F45	Вентилируемое сиденье со стороны пассажира
F46	Вентилируемое сиденье со стороны водителя
F47	Узел замка рулевой колонки

Плавкие предохранители	Назначение
F48	Очиститель заднего стекла
F49	–
F50	Рулевое колесо с подогревом
F51	–
F52	Модуль управления двигателем/модуль управления КПП
F53	–
F54	–
F55	Управление передними стеклоочистителями
F56	–
F57	Лампы дневных ходовых огней левой фары

Реле	Назначение
K01	Электромагнитный клапан стартера
K02	Управление кондиционером
K03	Блок управления двигателем
K04	Управление передним стеклоочистителем
K05	Электромагнитный клапан стартера 2
K06	–
K07	–
K08	–
K09	Скорость переднего стеклоочистителя
K10	–
K11	–
K12	Лампы дневных ходовых огней правой фары
K13	Лампы дневных ходовых огней левой фары
K14	Зажигание включено, пуск
K15	Обогреватель заднего стекла
*K16	Звуковой сигнал
*K17	–

Реле	Назначение
*K18	–
*K19	Насос охлаждающей жидкости
*K20	–
*K21	Насос заднего омывателя
*K22	Насос переднего омывателя
*K23	Управление задним стеклоочистителем

\* Реле на печатной плате не подлежат обслуживанию.

#### Блок предохранителей в приборной панели

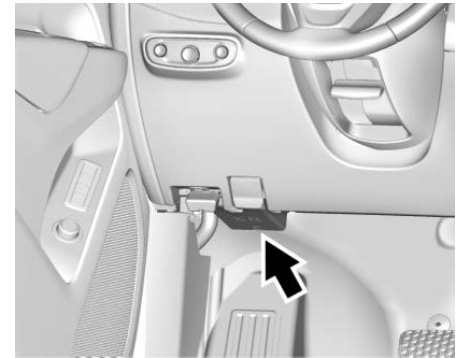

Блок предохранителей находится под панелью приборов со стороны водителя. Для доступа к плавким предохранителям нажмите и отпустите фиксатор рядом с верхним квадратом в середине. Отожмите две крепежные лапки по бокам крышки, чтобы освободить края приборной панели. Опустите панель вниз, чтобы она не мешала работе. Чтобы установить крышку на место, выполните шаги в обратном порядке. Автомобиль может быть оборудован не всеми показанными предохранителями и реле.



Плавкие предохранители	Назначение
F01	Инвертор
F02	Передние окна
F03	Тормоз прицепа
F04	Вентилятор системы обогрева, вентиляции и кондиционирования
F05	Блок управления кузовным оборудованием 2
F06	Центральный шлюзовый модуль
F07	–
F08	Блок управления кузовным оборудованием 3
F09	Усилитель
F10	–
F11	–
F12	–
F13	–
F14	–
F15	Блок управления коробкой передач
F16	Передние подогреваемые сиденья

Плавкие предохранители	Назначение
F17	Левый разъем канала передачи данных
F18	Блок управления кузовным оборудованием 7
F19	Наружное зеркало
F20	Блок управления кузовным оборудованием 1
F21	Блок управления кузовным оборудованием 4
F22	Блок управления кузовным оборудованием 6
F23	Электромеханический замок рулевой колонки
F24	Модуль датчиков и диагностики
F25	Датчик занятости сидений
F26	–
F27	Электрическая регулировка сидений
F28	Задние окна
F29	–
F30	–
F31	Органы управления на рулевом колесе

Плавающие предохранители	Назначение
F32	Блок управления кузовным оборудованием 8
F33	Система обогрева, вентиляции и кондиционирования
F34	Система Passive entry/Passive start
F35	Защелка задней подъемной двери
F36	Модуль беспроводной зарядки/USB-аксессуар
F37	Прикуриватель
F38	OnStar
F39	Порт USB на панели приборов
F40	Модуль камеры/задней подъемной двери
F41	Блок управления системой помощи при парковке/Дисплей центральной консоли/Дисплей системы отопления, вентиляции и кондиционирования/Универсальная система управления гаражными воротами/Блок переключателей в потолочной консоли
F42	Радиоприемник

Реле	Назначение
K01	Задвижка
K02	Задержка отключения питания дополнительного оборудования
K03	Задняя подъемная дверь
K04	—
K05	Логистика

Автоматические выключатели	Назначение
CB1	—
Сb2	Дополнительная розетка питания на консоли

**Блок предохранителей в заднем багажнике**

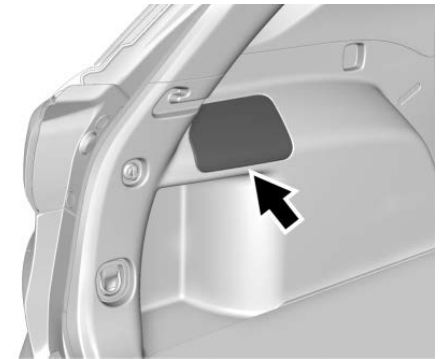

Блок предохранителей в багажном отделении расположен под декоративной панелью со стороны водителя.



Для доступа к блоку предохранителей снимите декоративную панель. Автомобиль может быть оборудован не всеми показанными предохранителями и реле.

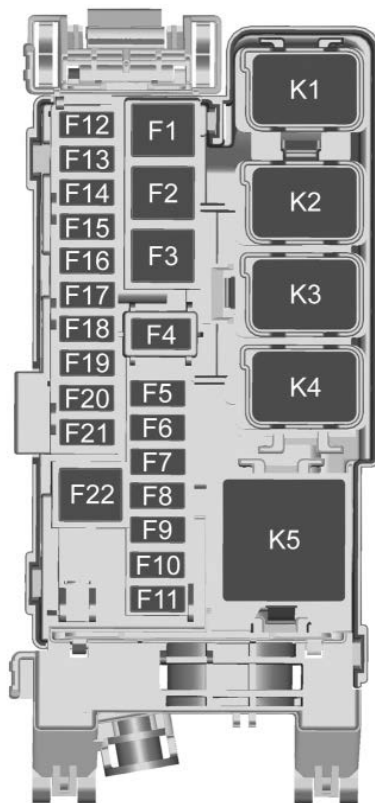

Плавкие предохранители	Назначение
F1	—
F2	Задняя подъемная дверь
F3	Вспомогательное электропитание прицепа
F4	Электропривод регулировки положения сиденья переднего пассажира
F5	Модуль памяти настроек сиденья
F6	Вентиляционный люк крыши
F7	Система предупреждения о препятствиях в боковых мертвых зонах
F8	Фонари заднего хода прицепа
F9	Заднее сиденье с подогревом 1
F10	Стояночные огни
F11	Заднее сиденье с подогревом 2
F12	—
F13	Стояночный огонь прицепа
F14	Правый стоп-сигнал/указатель поворота прицепа

Плавкие предохранители	Назначение
F15	Левый стояночный огонь
F16	Правый стояночный огонь
F17	Модуль обработки видео
F18	Левый стоп-сигнал/указатель поворота прицепа
F19	Система постоянного полного привода
F20	Поясничная опора
F21	Задняя розетка вспомогательного питания
F22	Модуль заднего привода

Реле	Назначение
K1	Правый стоп-сигнал/указатель поворота прицепа
K2	Фонари заднего хода прицепа
K3	Левый стоп-сигнал/указатель поворота прицепа
K4	Стояночные огни
K5	—

## КОЛЕСА И ШИНЫ

### Шины

Каждый новый автомобиль GM оборудуется высококачественными шинами от ведущего изготовителя шин.

Информация о гарантии на шины и сведения о местах их обслуживания см. в гарантийном буклете. Дополнительная информация предоставляется изготовителем шин.



### **ПРЕДУПРЕЖДЕНИЕ**

- Плохо обслуживаемые и неправильно эксплуатируемые шины опасны.
- Перегрузка шин может привести к их перегреву вследствие чрезмерной деформации. Возможен разрыв шины и серьезная авария.
- Шины с недостаточным давлением воздуха столь же опасны, как и перегруженные шины. Возникшая по этой причине авария может привести к серьезной травме. Периодически проверяйте все шины и поддерживайте в них рекомендуемое давление воздуха. Давление воздуха следует проверять на холодных шинах.
- Шины с избыточным давлением воздуха склонны к порезам, проколам или разрывам вследствие резких ударов, например, при ударе о выбоину на дороге. В шинах следует поддерживать рекомендуемое давление воздуха.

**ПРЕДУПРЕЖДЕНИЕ**

- Изношенные или старые шины могут привести к аварии. В случае износа протектора шины следует заменить.
- Заменяйте любые шины, поврежденные при ударах о выбоины на дороге, о бордюрный камень и пр.
- Неправильный ремонт шин может привести к аварии. Ремонт, замену, снятие и монтаж шин следует выполнять только у дилера или в авторизованном шинном сервисном центре.
- Не допускайте чрезмерной пробуксовки шин на скорости выше 56 км/ч (35 миль/ч) на скользких покрытиях, таких как снег, грязь, лед и т.д. Чрезмерная пробуксовка может привести к взрыву шины.

**Всесезонные шины**

На вашем автомобиле могут быть установлены всесезонные шины. Конструкция шин обеспечивает хорошие тягово-скоростные характеристики автомобиля на большинстве типов покрытий в различных погодных условиях. На боковинах шин, устанавливаемых заводом-изготовителем и разработанных в соответствии со спецификациями GM, наносится код маркировки TPC. В конце кода TPC всесезонных шин, которыми автомобиль комплектуется на сборочном заводе, стоят буквы "MS".

Если предполагается частая езда по дорогам, покрытым снегом или льдом, рекомендуется установить на автомобиль зимние шины.

Всесезонные шины обеспечивают достаточное сцепление зимой в большинстве ситуаций, однако на обледенелом или заснеженном покрытии они не позволят получить ту же разгонную динамику и сцепление с дорогой, как при использовании зимних шин. См. Зимние шины ☞ 9-34.

**Зимние шины**

Зимние шины не входят в стандартную комплектацию автомобиля. Зимние шины предназначены для улучшенного сцепления на заснеженном или обледенелом покрытии. Если предполагается частая езда по дорогам, покрытым льдом или снегом, рекомендуется установить на автомобиль зимние шины. Для получения более подробной информации о наличии зимних шин и их правильном выборе обращайтесь к дилеру. См. также раздел Покупка новых шин ☞ 9-42.

При установке зимних шин может уменьшаться сцепление с сухой дорогой, увеличиваться дорожный шум и сокращаться срок службы протектора. После установки на автомобиле зимних шин будьте внимательны к изменениям характеристик управляемости и торможения автомобиля.

В случае применения зимних шин:

- Используйте шины одной и той же марки и с одним и тем же типом протектора для всех четырех колес автомобиля.
- Используйте только радиальные шины того же размера, того же интервала нагрузки и той же скоростной категории, что и у первоначально установленных.

Зимние шины H, V, W, Y и ZR с той же скоростной категорией, что и у первоначально установленных, могут отсутствовать на рынке. Если выбраны зимние шины с пониженной скоростной категорией, запрещается превышать максимальную скорость для этих шин.

**Летние шины**

На вашем автомобиле могут быть установлены спортивные летние шины. Рисунок протектора и состав этих шин подобраны таким образом, чтобы обеспечивать максимальное сцепление на сухих и мокрых покрытиях. В холодную погоду, на заснеженном или обледенелом покрытии такие шины снижают свои сцепные свойства. Если вы планируете часто использовать автомобиль при температурах ниже 5 °C (40 °F), на заснеженных или обледенелых дорогах, рекомендуется устанавливать зимние шины. См. Зимние шины ☞ 9-34.

**▲ ВНИМАНИЕ**

Спортивные летние шины изготавливаются из резиновой смеси, которая при температуре ниже  $-7^{\circ}\text{C}$  ( $20^{\circ}\text{F}$ ) теряет свою эластичность, в результате чего на протекторе могут образовываться трещины. Неиспользуемые летние спортивные шины необходимо хранить в помещении при температуре выше  $-7^{\circ}\text{C}$  ( $20^{\circ}\text{F}$ ). Если шины подвергались воздействию температуры  $-7^{\circ}\text{C}$  ( $20^{\circ}\text{F}$ ) или менее, перед их установкой на автомобиль и поездкой необходимо прогреть их в отапливаемом помещении до температуры не ниже  $5^{\circ}\text{C}$  ( $40^{\circ}\text{F}$ ) в течение 24 часов или более. Не допускается прямое воздействие на шины тепла или горячего воздуха из тепловой пушки. Перед использованием необходимо в обязательном порядке проверить шины. См. Осмотр шин ↪ 9-40.

**Давление воздуха в шинах**

Для эффективной работы шин в них требуется поддерживать надлежащее давление воздуха.

**▲ ПРЕДУПРЕЖДЕНИЕ**

Недостаточное и избыточное давление воздуха одинаково неблагоприятно для шин.

Недокачаные шины или шины с недостаточным давлением воздуха приводят к следующему:

- Перегрузка и перегрев шины могут привести к ее разрыву.
- Преждевременный и нерегулярный износ шин.
- Плохая управляемость автомобиля.
- Ухудшенная экономия топлива.

Перекачаные шины или шины с избыточным давлением воздуха приводят к следующему:

- Повышенный износ шин.
- Плохая управляемость автомобиля.
- Неровности от дороги передаются на кузов.
- Возможно повреждение шины от дефекта дорожного покрытия.

На автомобильной наклейке с информацией о типе шин и их нагрузке указаны данные первоначально установленных шин и надлежащее давление воздуха в холодных шинах.

Рекомендуемое давление воздуха - это минимальное давление воздуха, обеспечивающее максимальную грузоподъемность автомобиля.

Способ загрузки автомобиля влияет на его управляемость и комфорт во время движения.

При перевозке груза запрещается превышать конструктивно разрешенный вес груза для данного автомобиля.

**Когда следует выполнять проверки**

Проверяйте шины раз в месяц или чаще. Не забывайте проверять запасное колесо уменьшенной размерности, которым может быть укомплектован автомобиль.

Давление воздуха в шине запасного колеса уменьшенной размерности в холодном состоянии должно составлять  $420\text{ кПа}$  ( $60\text{ фунтов/кв. дюйм}$ ). См. Компактное запасное колесо ↪ 9-53.

**Как следует выполнять проверки**

Для проверки давления воздуха в шинах используйте высококачественный карманный манометр. Надлежащее давление воздуха в шине невозможно определить по ее внешнему виду.



Проверяйте давление воздуха на холодных шинах, т.е. автомобиль должен постоять без движения как минимум три часа или же может проехать расстояние не более 1,6 км (1 миля).

Отверните колпачок ниппеля шины. Плотно прижмите шинный манометр к ниппелю, чтобы измерить давление воздуха в шине. Если давление воздуха в холодных шинах соответствует рекомендованному, указанному на наклейке с информацией о типе шин и их нагрузке, никакие дополнительные регулировки не требуются. Если давление воздуха в шине пониженное, необходимо увеличить давление воздуха в шине до достижения рекомендованного значения. Если давление воздуха в шине повышенное, следует нажать металлический стержнек в середине ниппеля шины, чтобы стравить воздух.

Вновь проверьте давление воздуха в шинах манометром.

Навинтите колпачки на ниппели, чтобы защитить их от попадания влаги и грязи и предотвратить утечку воздуха.

Используйте только фирменные колпачки GM, предназначенные для этого автомобиля. В противном случае датчики давления воздуха могут быть повреждены. Ремонт в этом случае не будет являться гарантийным.

### Система контроля давления воздуха в шинах

#### ВНИМАНИЕ

Изменения, внесенные в систему контроля давления воздуха в шинах (TPMS) кем-либо, кроме персонала уполномоченной сервисной организации, может привести к аннулированию разрешения на эксплуатацию системы.

Система контроля давления воздуха в шинах (TPMS) использует радиотехнологию и датчики для проверки уровней давления воздуха в шинах. Датчики системы TPMS контролируют давление воздуха в шинах вашего автомобиля и передают значения давления воздуха в шинах на приемник, расположенный в автомобиле.

Каждую шину, включая запасное колесо (если оно имеется), следует проверять раз в месяц в холодных условиях, шины должны быть накачаны до давления воздуха, рекомендованного изготовителем автомобиля, которое указано на автомобильной табличке или на наклейке с требуемым давлением воздуха в шинах (если на вашем автомобиле установлены шины, размер которых отличается от указанных на автомобильной табличке или на наклейке с требуемым давлением

воздуха в шинах, необходимо определить надлежащее давление для таких шин).

Ваш автомобиль оборудован дополнительной функцией обеспечения безопасности, которая реализована с помощью системы контроля давления воздуха в шинах (TPMS). Эта система зажигает контрольную лампу пониженного давления воздуха в шинах, если одна или несколько шин вашего автомобиля имеют очень низкое давление воздуха.

Соответственно, при зажигании контрольной лампы пониженного давления воздуха в шинах следует прекратить движение на автомобиле, остановиться и незамедлительно проверить шины и накачать их до надлежащего давления воздуха. Движение на автомобиле с шинами, имеющими очень низкое давление воздуха, приводит к перегреву шин, в результате чего возможно повреждение шин.

Пониженное давление воздуха в шине также увеличивает расход топлива, сокращает срок службы протектора шины и может отрицательно повлиять на управляемость и эффективность торможения автомобиля.

Следует отметить, что система контроля давления воздуха в шинах (TPMS) не заменяет надлежащего технического обслуживания шин; ответственность за поддержание надлежащего давления воздуха в шинах возлагается на водителя,

даже если давление воздуха снизилось недостаточно, чтобы зажглась контрольная лампа пониженного давления воздуха в шинах от системы TPMS.

Ваш автомобиль также оборудован индикатором неисправности системы TPMS, который указывает на неправильную работу этой системы. Индикатор неисправности системы TPMS объединен с контрольной лампой пониженного давления воздуха в шинах. Если система обнаруживает неисправность, эта контрольная лампа начинает мигать примерно в течение одной минуты, а затем продолжает постоянно гореть. Такая последовательность сигналов будет повторяться и при следующих циклах запуска двигателя автомобиля - до тех пор, пока неисправность не будет устранена.

Если загорается индикатор неисправности, система может не обнаружить низкое давление воздуха в шинах или не выдать соответствующий сигнал, как полагается. Неисправности могут возникать в системе TPMS по разным причинам, в том числе вследствие установки на автомобиль сменных или замещающих шин или колес, которые не дают системе TPMS правильно функционировать. Всегда проверяйте контрольную лампу неисправности системы TPMS после замены одной или нескольких шин или колес на вашем автомобиле, чтобы убедиться в том, что сменные или замещающие шины или колеса позволяют

системе TPMS продолжать правильно функционировать.

Дополнительная информация представлена в разделе Функционирование системы контроля давления воздуха в шинах ↪ 9-37

### **Функционирование системы контроля давления воздуха в шинах**

На данном автомобиле может быть установлена система контроля давления воздуха в шинах (TPMS). Система TPMS предназначена для предупреждения водителя о пониженном давлении воздуха в шинах.

Датчики TPMS установлены на каждом колесе в сборе с шиной, кроме запасного колеса в сборе с шиной. Датчики системы TPMS контролируют давление воздуха в шинах и передают значения давления воздуха в шинах на приемник, расположенный в автомобиле.



При обнаружении пониженного давления воздуха в шинах система TPMS зажигает сигнальную лампу пониженного давления воздуха в шинах, которая находится на комбинации приборов. Если контрольная лампа загорается, необходимо

немедленно остановиться и увеличить давление воздуха в шинах до рекомендованного, указанного в табличке с информацией о типоразмерах шин и допустимой нагрузке.

Сообщение о необходимости проверки давления воздуха в конкретной шине отображается в информационном центре водителя (DIC). Зажигание сигнальной лампы пониженного давления воздуха в шинах и отображение предупреждающего сообщения DIC происходят в каждом цикле зажигания, пока давления воздуха в шинах не достигнет требуемого значения.

На дисплее информационного центра DIC можно увидеть уровни давления воздуха в шинах. Более подробную информацию о работе информационного центра DIC и дисплеев см. в разделе Информационный центр водителя (DIC) ↪ 4-20.

Сигнальная лампа пониженного давления воздуха в шинах может загореться в холодную погоду при первоначальном запуске двигателя автомобиля, но затем она гаснет с началом движения автомобиля. Это может служить ранней индикацией понижения давления воздуха в шинах и необходимости его увеличения до требуемого.

На табличке с информацией о шинах и нагрузках, закрепленной на автомобиле, указаны размеры первоначально установленных шин и требуемое давление

воздуха в холодных шинах. См. Давление воздуха в шинах ⇨ 9-35.

Система контроля давления воздуха в шинах (TPMS) может предупреждать водителя о пониженном давлении воздуха в шинах, но она не заменяет обычное техническое обслуживание шин. См. разделы Осмотр шин ⇨ 9-40, Перестановка шин ⇨ 9-41 и Шины ⇨ 9-33.

**▲ ВНИМАНИЕ**

Материалы герметиков для шин не одинаковы. Не разрешенный для применения герметик для шин может вывести из строя датчики системы TPMS. На повреждения датчика TPMS, вызванные применением неподходящего герметика для шин, условия гарантии не распространяются. Всегда используйте только разрешенный для применения компанией GM герметик для шин, который имеется у дилера или входит в комплект автомобиля.

**Сигнальная лампа и сообщение о неисправности системы TPMS**

Система TPMS не будет правильно работать, если один или несколько датчиков TPMS отсутствуют или неработоспособны. Если система обнаруживает неисправность, сигнальная лампа сниженного давления воздуха в шинах начинает мигать примерно в течение одной минуты, а затем продолжает постоянно гореть в течение остальной части цикла зажигания.

Кроме того, в информационный центр водителя (DIC) выводится предупреждающее сообщение.

Зажигание сигнальной лампы неисправности и отображение предупреждающего сообщения DIC происходят в каждом цикле зажигания до устранения неисправности. Перечислим некоторые из условий, которые приводят к зажиганию лампы неисправности и к появлению предупреждающего сообщения:

- Одно из штатных колес автомобиля было заменено на запасное колесо. Запасное колесо не оборудовано датчиком TPMS. Сигнализатор неисправности должен погаснуть, а сообщение на экране информационного центра водителя должно исчезнуть, как только штатное колесо будет установлено на место и будет корректно выполнена процедура приписки датчиков системы. См. далее в этом же разделе пункт «Процедура привязки датчиков TPMS».

- После перестановки шин процесс проверки соответствия датчика TPMS не был выполнен или не был завершен успешно. Сигнальная лампа неисправности погаснет, а предупреждающее сообщение DIC исчезнет после успешного завершения процесса проверки соответствия датчика. См. далее в этом же разделе пункт "Процедура привязки датчиков TPMS".
- Отсутствует или поврежден один или несколько датчиков TPMS. Сигнальная лампа неисправности погаснет, а предупреждающее сообщение DIC исчезнет после установки датчиков TPMS и успешного завершения процесса проверки соответствия датчиков. Обратитесь к дилеру для выполнения технического обслуживания.
- Сменные шины или колеса не соответствуют первоначально установленным шинам или колесам. Шины и колеса, отличные от рекомендованных, могут помешать правильной работе системы TPMS. См. Покупка новых шин ⇨ 9-42.
- Работа электронных устройств или нахождение вблизи оборудования, излучающего радиочастоты, аналогичные излучаемым системой TPMS, может привести к сбоям в работе датчиков TPMS. Если система TPMS работает неправильно, она не сможет обнаружить

состояние пониженного давления воздуха в шине и/или сигнализировать о нем. Если постоянно горит сигнальная лампа неисправности системы TPMS и не исчезает предупреждающее сообщение на дисплее DIC, то обратитесь к дилеру за техническим обслуживанием автомобиля.

### **Предупреждение о необходимости подкачать шину (если имеется в комплектации)**

Данная функция выдает визуальные и звуковые предупреждения снаружи автомобиля, которые помогают определить, когда необходимо подкачать недокачанную шину до рекомендованного давления холодной шины.

Когда загорелась сигнальная лампа низкого давления в шине:

1. Припаркуйте автомобиль на ровной поверхности в безопасном месте.
2. Сильно затяните стояночный тормоз.
3. Переведите селектор КПП автомобиля в положение P (Парковка).
4. Подкачайте недокачанную шину. Начнет мигать указатель поворота.

По достижении рекомендованного давления прозвучит один звуковой сигнал, а указатель поворота перестанет мигать и на короткое время загорится постоянным светом.

Повторите данные шаги для все недокачаных шин, для которых загорелась сигнальная лампа низкого давления в шине.

### ПРЕДУПРЕЖДЕНИЕ

Создание избыточного давления воздуха в шине может привести к ее разрыву, в результате этого водитель или другие люди могут получить травмы. Не превышайте максимальное давление, указанное на боковине шины.

Если шина перекачана более чем на 35 кПа (5 фунтов/кв. дюйм), звуковой сигнал прозвучит несколько раз, а указатель поворота продолжит мигать в течении нескольких секунд после завершения подкачки. Для сброса и корректировки давления, пока мигает указатель поворота, кратковременно нажмите на центр ниппеля. По достижении рекомендованного значения прозвучит один звуковой сигнал.

Если указатель поворота не мигает в течение 15 секунд после начала подкачки шины, предупреждение о необходимости подкачать шину не активировано или не работает.

Если включена аварийная световая сигнализация, визуальная обратная связь функции предупреждения о необходимости подкачать шину не будет работать должным образом.

Функция TPMS не активирует должным образом предупреждение о необходимости подкачать шину при наличии следующих условий:

- Присутствуют помехи от внешнего устройства или передатчика.
- Давление воздуха, создаваемое устройством для накачивания, является недостаточным для накачки шины.
- Неисправность функции TPMS.
- Неисправность звукового сигнала или указателей поворота.
- Идентификационный код датчика TPMS не зарегистрирован в системе.
- Низкий уровень заряда батареи датчика TPMS.

Если предупреждение о необходимости подкачать шину не работает по причине помех TPMS, переместите автомобиль вперед или назад примерно на 1 м (3 фута) и повторите попытку. Если функция предупреждения о необходимости подкачать шину не работает, воспользуйтесь манометром.

### **Процедура привязки датчиков TPMS**

Каждый датчик TPMS имеет уникальный идентификационный код. Идентификационный код необходимо поставить в соответствие новому положению шины/колеса после перестановки колес или замены одного или более датчиков TPMS. Процедуру приписки датчиков давления также следует выполнять после замены запасного колеса на обычное, укомплектованное датчиком давления. В следующем цикле зажигания

должна погаснуть сигнальная лампа неисправности системы TPMS и должно исчезнуть предупреждающее сообщение на дисплее DIC.

Привязка датчиков к колесам с помощью специального инструмента для программирования системы контроля давления воздуха в шинах осуществляется в следующем порядке: переднее колесо со стороны водителя, переднее колесо со стороны пассажира, заднее колесо со стороны пассажира, заднее колесо со стороны водителя. У дилера можно выполнить эту процедуру или приобрести устройство для перепрограммирования.

На привязку положения первой шины/колеса отведены две минуты, а на привязку всех четырех шин/колес отведено в сумме пять минут. Если выполнение продолжается дольше, то процедура прерывается и ее следует начать заново.

Процедура привязки датчиков TPMS выполняется в следующей последовательности:

1. Включите стояночный тормоз.
2. Переведите автомобиль в Сервисный режим. См. Положения пускового переключателя ⇨ 8-11.
3. Включите отображение страницы с информацией о давлении воздуха в шинах. Включить отображение отдельных информационных страниц на дисплее информационного центра водителя можно в

меню опций. См. Информационный центр водителя (DIC) ⇨ 4-20.

4. Перейдите к странице с информацией о давлении воздуха, используя для перелистывания клавиши на правой спице рулевого колеса.

5. Нажмите и удерживайте центральную клавишу ✓ в блоке клавиш управления информационным центром водителя (DIC). Может отобразиться сообщение с запросом на подтверждение.

Дважды раздастся сигнал звукового прибора, указывая, что приемник находится в режиме программирования, и на дисплее DIC появится сообщение ВЫПОЛНЯЕТСЯ ПРИВЯЗКА ДАТЧИКОВ ДАВЛЕНИЯ В ШИНАХ.

6. Процедура программирования начинается с переднего колеса со стороны водителя.

7. Поместите устройство для перепрограммирования на боковине шины, вблизи ниппеля. Затем нажмите на кнопку, чтобы активировать датчик TPMS. Звуковой сигнал подтверждает, что идентификационный код датчика был поставлен в соответствие данной позиции шины и колеса.

8. Перейдите к переднему колесу со стороны пассажира и выполните действия, описанные в п. 7.

9. Перейдите к заднему колесу со стороны пассажира и выполните действия, описанные в п. 7.

10. Перейдите к заднему колесу со стороны водителя и выполните действия, описанные в п. 7. Дважды прозвучит сигнал звукового прибора, извещая, что идентификационный код датчика был приписан к левому заднему колесу и процедура приписки датчиков системы контроля давления воздуха в шинах завершена.

Сообщение ВЫПОЛНЯЕТСЯ ПРИВЯЗКА ДАТЧИКОВ ДАВЛЕНИЯ В ШИНАХ на дисплее DIC исчезнет.

11. Выключите автомобиль.

12. Накачайте все четыре шины до рекомендованного давления, указанного в табличке с информацией о шинах и нагрузках.

### Осмотр шин

Как минимум раз в месяц рекомендуется проверять признаки износа или повреждения шин, включая запасное колесо, если автомобиль оборудован им. Шину следует заменять в следующих случаях:

- В трех или более местах по окружности шины имеются признаки износа.
- Если сквозь резиновый материал шины виден корд или ткань.
- Если на протекторе или на боковине шины имеются трещины, порезы или деформации достаточной глубины, в которых виден корд или ткань.

- На шине имеется вздутие, выпуклость или разрыв.
- Шина имеет прокол, порез или иное повреждение, которое невозможно отремонтировать вследствие размера или местоположения этого дефекта.

### Перестановка шин

Перестановку шин следует выполнять с периодичностью, указанной в буклете "График технического обслуживания".

Перестановка колес выполняется для обеспечения равномерного износа всех шин.

Самая важная перестановка - первая.

При появлении неравномерного износа следует как можно скорее переставить колеса, проверить давление воздуха, а также наличие следов повреждения шин или дисков.

Если после перестановки шины по-прежнему изнашиваются неравномерно, проверьте углы установки колес. См. раздел Когда следует заменять старые шины новыми ¶ 9-41 и Замена колесных дисков ¶ 9-44.

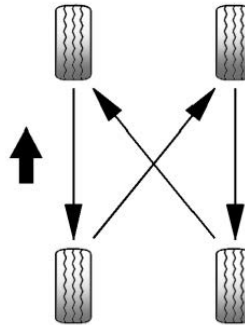

Выполняйте перестановку колес в указанном порядке.

В перестановку колес не следует включать компактную запасную шину.

После перестановки колес доведите давление воздуха в передних и задних шинах до рекомендуемых значений, указанных в табличке информации о шинах и нагрузках.

См. Давление воздуха в шинах ¶ 9-35.

Верните в исходное состояние систему контроля давления воздуха в шинах. См. Функционирование системы контроля давления воздуха в шинах ¶ 9-37.

Убедитесь, что все колесные гайки правильно затянуты.

### ⚠ ПРЕДУПРЕЖДЕНИЕ

Ржавчина или грязь на колесе или на деталях, к которым оно крепится, могут со временем привести к разбалтыванию колесных гаек. Колесо может быть потеряно, а это может стать причиной аварии. При замене колеса удаляйте любую ржавчину или грязь с мест крепления колеса к автомобилю. В экстренном случае можно использовать ткань или бумажные салфетки, но для удаления всей коррозии и грязи необходимо позже воспользоваться скребком или проволочной щеткой.

После замены колеса или перестановки шин для предотвращения коррозии/ржавчины нанесите на середину ступицы колеса тонкий слой смазки для колесных подшипников. Не наносите смазку на плоскую монтажную поверхность колеса и на колесные гайки и болты.

### Когда следует заменять старые шины новыми

На скорость износа шин оказывают влияние такие факторы, как техническое обслуживание, температуры, скорости движения автомобиля, загрузка автомобиля и дорожные условия.

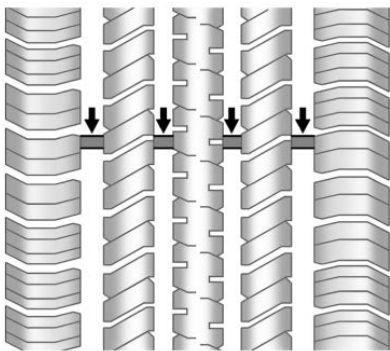

Необходимость замены старых шин новыми определяется только по признакам износа шин.

Признаки износа появляются на шинах с остаточной глубиной протектора 1,6 мм (1/16 дюйма) или менее. См. раздел Осмотр шин ↻ 9-40 и Перестановка шин ↻ 9-41.

Резиновый материал шин со временем стареет. Это справедливо также и для шины запасного колеса, которым может быть укомплектован ваш автомобиль, даже если этим колесом никогда не пользовались. На скорость старения резины влияет множество факторов, в том числе температура, нагруженность и поддержание рекомендованного давления воздуха в шинах.

Компания GM рекомендует заменять шины, в том числе на запасном колесе (если предусмотрено комплектацией), не реже, чем раз в шесть лет независимо от степени износа протектора.

Дата изготовления шины зашифрована в последних четырех цифрах ее идентификационного кода (стандарт министерства транспорта США), нанесенного на одной из боковин. Первые две цифры обозначают неделю (01–52), а две последние — год.

Например, третья неделя 2010 года по стандарту министерства транспорта США обозначается кодом 0310.

### Хранение автомобиля

Шины стареют даже при обычном хранении, когда автомобиль поставлен на стоянку. Для замедления старения шин поставьте автомобиль на стоянку и хранение как минимум на месяц в холодное, сухое, чистое место вдали от прямых солнечных лучей. В этом месте не должно быть смазки, бензина или других веществ, которые могут портить резину.

Если автомобиль находится на стоянке в течение длительного времени, на шинах могут возникать сплюснутые участки, которые затем могут создавать вибрацию во время движения.

Если автомобиль должен стоять не менее месяца, следует снять шины или приподнять автомобиль, чтобы снизить воздействие его веса на шины.

### Покупка новых шин

Компания GM разработала и подобрала для этой модели определенные шины. Шины, установленные на ваш автомобиль на сборочном заводе, разработаны в соответствии с требованиями фирменной спецификации General Motors Tire Performance Criteria Specification (TPC). При покупке шин взамен установленных компания GM настоятельно рекомендует выбирать шины с тем же кодом маркировки TPC.

По специальной системе спецификаций TPC Сpec компании GM оцениваются свыше десятка важных технических параметров, которые влияют на общие тягово-сцепные характеристики вашего автомобиля, включая рабочие характеристики тормозной системы, движения и управляемости, регулирования тягового усилия и рабочие характеристики контроля давления воздуха в шинах.

Номер спецификации TPC Сpec компании GM сформирован на боковине шины рядом с размером шины. Если шины имеют всепогодный рисунок протектора, то после номера класса TPC будет стоять

обозначение MS, указывающее, что это всесезонная шина (Mud and Snow - грязь и снег).

GM рекомендует заменять все четыре шины одним комплектом. Одинаковая глубина протектора на всех шинах поможет поддерживать рабочие характеристики автомобиля. Если не менять все шины одновременно, то это может неблагоприятно повлиять на тормозные характеристики и управляемость автомобиля. При своевременной и правильной перестановке колес и их обслуживании износ всех четырех шин будет проходить равномерно. Дополнительные сведения о перестановке колес см. в разделе Перестановка шин ⇨ 9-41. Тем не менее, если необходимо заменить шины только одного моста, новые шины следует установить на задние колеса. Зимние шины H, V, W, Y и ZR с той же скоростной категорией, что и у первоначально установленных, могут отсутствовать на рынке. При использовании зимних шин не следует превышать максимальную скорость, ограниченную индексом скорости шин.

**▲ ПРЕДУПРЕЖДЕНИЕ**

Ненадлежащее техническое обслуживание шин может привести к их разрыву. Попытка монтажа или демонтажа шины может привести к травме или к смерти. Монтаж или демонтаж шин следует выполнять только у дилера или в авторизованном шинном сервисном центре.

**▲ ПРЕДУПРЕЖДЕНИЕ**

Установка нескольких шин различного размера или шин разных торговых марок или типов может привести к потере управления автомобилем, а в результате к аварии или к повреждению другого автомобиля. Используйте шины одинакового размера, одной и той же марки и типа для всех колес автомобиля.

**▲ ПРЕДУПРЕЖДЕНИЕ**

Применение диагональных шин на автомобиле может привести к образованию трещин на фланцах колесных ободов после пробега автомобилем большого расстояния. Шина и/или колесо может неожиданно выйти из строя, что приведет к аварии. На колесах данного автомобиля следует монтировать только радиальные шины.

Если при замене нужно установить шины, на которых не указан класс TPC, то необходимо убедиться, что они имеют тот же размер и конструкцию (радиальные) и рассчитаны на тот же диапазон нагрузок и скоростей, как и оригинальные шины.

Автомобили, оборудованные системой контроля давления воздуха в шинах, могут давать неточное предупреждение о пониженном давлении воздуха в шинах, если на автомобиле установлены шины, не соответствующие техническим требованиям TPC. См. Система контроля давления воздуха в шинах ⇨ 9-36.

В таблице информации о шинах и нагрузках указаны шины, установленные на автомобиле первоначально.



### Шины и колесные диски других размеров

Если на автомобиле установлены колесные диски или шины с размерами, которые отличаются от размеров первоначально установленных на автомобиле колесных дисков и шин, то от этого могут пострадать тягово-динамические характеристики автомобиля, в том числе, характеристики торможения, движения и управляемости, устойчивости и сопротивляемости опрокидыванию. Если на автомобиле имеются такие электронные системы, как система антиблокировки тормозов, надувные подушки безопасности, защищающие от опрокидывания, система регулирования тягового усилия, электронная система динамической стабилизации или система постоянного полного привода, то могут также пострадать рабочие характеристики этих систем.



### ПРЕДУПРЕЖДЕНИЕ

Если на автомобиле установлены шины не рекомендованного для данной модели размера, возможно ухудшение тяговоскоростных характеристик и безопасности эксплуатации автомобиля. Это увеличивает риск ДТП и серьезного травмирования людей. Используйте только фирменные диски и шины GM, разработанные для данной модели. Установку колес и монтаж шин следует доверять только квалифицированным автомеханикам GM.

См. раздел Покупка новых шин  $\S$  9-42 и Дополнительное оборудование и модификации автомобиля  $\S$  9-2.

### Балансировка и регулировка схода развала колес

Регулировка углов установки колес и балансировка шин выполняются на заводе-изготовителе для обеспечения максимального срока службы шин и наилучших общих тягово-сцепных характеристик. Периодическая повторная регулировка углов установки колес и балансировка шин не требуются. Рекомендуется выполнить проверку регулировки углов установки колес при необычном износе шин или при

значительном уводе автомобиля в одну или в другую сторону. Небольшой увод влево или вправо, в зависимости от профиля дорожного полотна и наличия других особенностей, например колеи, является нормальным. Если при движении по гладкой дороге в автомобиле возникает вибрация, возможно необходимо повторно отбалансировать шины и колеса. Обратитесь к дилеру для выполнения надлежащей диагностики.

### Замена колесных дисков

Любые погнутые, имеющие трещины, сильно поржавевшие или изъеденные коррозией колесные диски следует заменять.

Если колесные гайки разбалтываются, необходимо заменить колесный диск, колесные болты и колесные гайки. Если из колеса выходит воздух, его следует заменить. Некоторые алюминиевые колесные диски можно отремонтировать. При наличии какого-либо из этих состояний следует обратиться к дилеру.

Ваш дилер знает, какой тип колесного диска вам нужен.

Каждый новый колесный диск должен иметь ту же самую грузоподъемность, диаметр, ширину, вылет и должен устанавливаться таким же образом, как тот колесный диск, взамен которого его устанавливают.

Заменяйте колесные диски, колесные болты, колесные гайки или датчики системы контроля давления воздуха в шинах (TPMS) на новые фирменные детали GM.

**▲ ПРЕДУПРЕЖДЕНИЕ**

Использование неподходящих сменных колесных дисков, колесных болтов или колесных гаек может быть опасно. Это может отрицательно сказаться на торможении и управляемости автомобиля. Из шин может выходить воздух, что приводит к потере управляемости автомобилем и к авариям. Всегда необходимо использовать надлежащие сменные колесные диски, колесные болты и колесные гайки.

**▲ ВНИМАНИЕ**

Неподходящий колесный диск может уменьшить срок службы колесного подшипника, ухудшить охлаждение тормозного механизма, нарушить калибровку спидометра и/или одометра, изменить направление света фар, дорожный просвет автомобиля и зазор между шинами или цепями противоскольжения и кузовом или шасси.

**Бывшие в употреблении сменные колесные диски**

**▲ ПРЕДУПРЕЖДЕНИЕ**

Замена колесного диска на другой колесный диск, бывший в употреблении, опасна. Нет сведений о том, как он эксплуатировался и насколько велик его пробег. Он может неожиданно разрушиться, что может привести к аварии. При замене колесных дисков используйте новые фирменные колесные диски GM.

**Цепи противоскольжения**

**▲ ПРЕДУПРЕЖДЕНИЕ**

Не используйте цепи противоскольжения. Для этого клиренс недостаточно велик. Использование цепей противоскольжения на автомобиле без надлежащего клиренса может привести к выходу из строя тормозов, подвески или других деталей автомобиля. Повреждения, нанесенные цепями, могут привести к потере управления автомобилем и аварии.

Используйте устройство противоскольжения другого типа, только если изготовитель рекомендует применять его на автомобиле с шинами данного размера и с учетом дорожных условий. Выполняйте инструкции изготовителя. Чтобы не повредить автомобиль, двигайтесь с низкой скоростью.

Если устройства противоскольжения задевают за какие-либо части автомобиля, поправьте их. Не допускайте пробуксовки колес. Устройства противоскольжения необходимо устанавливать на передние колеса.

**Если спустило колесо**

Разрыв шины во время движения — событие экстраординарное, особенно, если шины обслуживаются надлежащим образом. См. Шины  $\diamond$  9-33. Если из шины выходит воздух, с гораздо большей вероятностью утка будет медленной. Но на случай разрыва шины имеются некоторые рекомендации о том, чего ожидать и что делать:

В случае разрыва передней шины такая спущенная шина подтормаживает автомобиль, что приводит к уводу автомобиля в сторону этого колеса. Снимите ногу с педали акселератора и крепко сожмите рулевое колесо. Поворачивайте руль так, чтобы автомобиль продолжал движение в своей полосе, затем плавно затормозите вплоть до остановки, по возможности в стороне от дороги.

Разрыв задней шины, в особенности на повороте, проявляется как занос и может потребовать такой же корректировки движения автомобиля рулем, как и при заносе. Перестаньте давить на педаль акселератора и поворачивайте руль так, чтобы автомобиль продолжал движение по прямой.

Движение может сопровождаться сильной тряской и шумом. Плавно тормозите вплоть до остановки, по возможности в стороне от дороги.

**ПРЕДУПРЕЖДЕНИЕ**

Езда на спущенном колесе приводит к неустранимому повреждению шины. Повторное накачивание спущенной или сильно недокачанной шины, на которой автомобиль ехал некоторое время, может привести к ее разрыву и к серьезной аварии. Никогда не пытайтесь вновь накачивать спущенную или сильно недокачанную шину, на которой автомобиль ехал некоторое время. Как можно быстрее отремонтируйте или замените спущенную шину у дилера или в авторизованном шинном сервисном центре.

**ПРЕДУПРЕЖДЕНИЕ**

Подъем автомобиля и залезание под него для выполнения технического обслуживания или ремонта представляет опасность, если не используется соответствующее защитное оборудование и водитель не прошел обучение. Если автомобиль укомплектован домкратом, то он предназначен только для замены спущенного колеса. При использовании его для других целей в случае падения автомобиля с домкрата можно получить серьезную травму и даже погибнуть. Если автомобиль укомплектован домкратом, то используйте его только для замены спущенного колеса.

При спущенном колесе не усугубляйте повреждение колеса и шины медленно проследуйте на ровное место по возможности в стороне от дороги. Включите аварийную световую сигнализацию. См. Аварийная световая сигнализация  $\diamond$  5-5.

**▲ ПРЕДУПРЕЖДЕНИЕ**

Замена колеса может быть опасна. Автомобиль может соскользнуть с домкрата, покатиться или упасть, причинив травму или даже смерть. Найдите ровное место для замены колеса. Чтобы предотвратить самопроизвольное движение автомобиля:

1. Сильно затяните стояночный тормоз.
2. Установите рычаг автоматической коробки передач в положение P (парковка) или установите рычаг переключения механической коробки передач в положение 1 (первая передача) или R (задний ход).
3. Заглушите двигатель и не выполняйте его повторный запуск, пока автомобиль поднят домкратом.
4. Пассажирам при этом запрещается оставаться в автомобиле.
5. Установите противооткатные упоры (при наличии) с обеих сторон колеса, расположенного по диагонали от того колеса, которое вы собираетесь менять.

В случае прокола одного из колес (2) следует установить противооткатные упоры (1) (при наличии) по представленной ниже схеме.

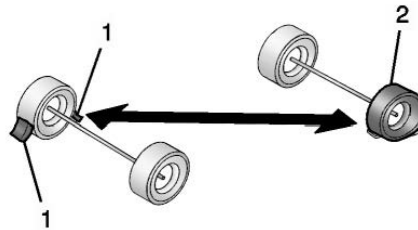

1. Противооткатный упор (в соответствующей комплектации)
  2. Спустило колесо
- Ниже поясняются процедуры ремонта и замены колеса.

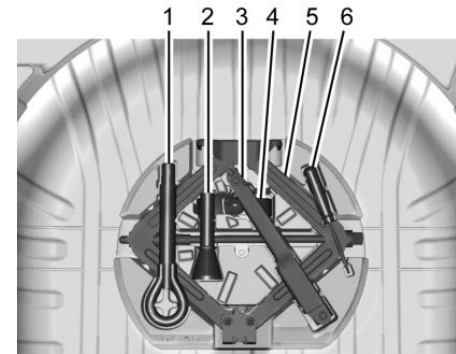
**Замена колеса****Извлечение запасного колеса и инструментов**

1. Буксировочная проушина (в соответствующей комплектации)
2. Адаптер воронки для системы заправки без крышки заливной горловины топливного бака (если имеется)
3. Колесный гаечный ключ
4. Крепежный ремень
5. Домкрат
6. Отвертка (если есть)

Чтобы получить доступ к запасному колесу и инструментам:

1. Откройте заднюю дверь багажного отделения. См. Задняя откидная дверь ↻ 1-11.
2. Сложите заднюю часть грузового пола вперед, потяните его назад, чтобы освободить фиксаторы, затем потяните вверх, чтобы снять.
3. Снимите крышку ниши запасного колеса, потянув ее вперед и вверх.
4. Отверните гайку крепления против часовой стрелки и снимите запасное колесо. Положите запасное колесо рядом с тем колесом, которое необходимо заменить.
5. Домкрат и водительский инструмент хранятся под запасным колесом. Достаньте их и положите рядом с тем колесом, которое необходимо заменить.

#### Удаление спущенного колеса и установка запасного колеса

1. Перед выполнением дальнейших действий выполните проверку безопасности.

Дополнительная информация представлена в Если спустило колесо ↻ 9-46.

2. Если есть колесный колпак или крышка ступицы, снимите их с колеса. Храните колесный колпак в грузовом отделении, пока спущенное колесо не будет отремонтировано или заменено.

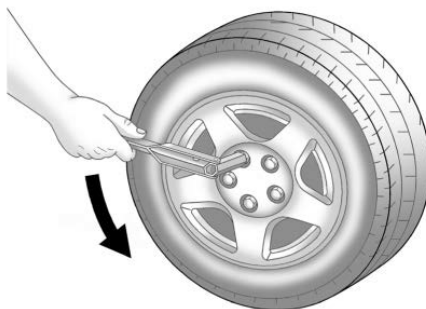

3. Вращая колесный ключ против часовой стрелки, отпустите все колесные гайки, но пока что их не снимайте.

#### **▲ ВНИМАНИЕ**

Убедитесь, что головка домкрата правильно установлена, в противном случае вы можете повредить. Ремонт в этом случае не будет являться гарантийным.

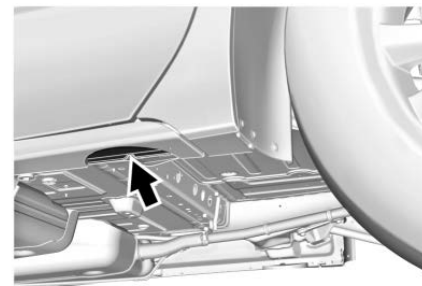

#### **Показано заднее колесо, переднее аналогично**

4. Разместите лапу домкрата на предназначенное для установки домкрата место, ближайшее к спущенному колесу.

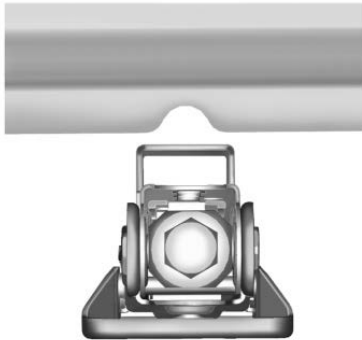

Найдите вырез на сварном крае металлического листа.

Установите домкрат так, чтобы середина опорной головки находилась по центру выреза.

Не допускается устанавливать домкрат в каких-либо других местах.

**⚠ ПРЕДУПРЕЖДЕНИЕ**

Работать под автомобилем, вывешенным с помощью домкрата, опасно. Если автомобиль соскользнет с домкрата, вы можете получить серьезную травму или даже погибнуть.

Запрещается залезать под автомобиль, поднятый домкратом и опирающийся только на домкрат.

**⚠ ПРЕДУПРЕЖДЕНИЕ**

Подъем автомобиля неправильно установленным домкратом может повредить автомобиль и даже привести к его падению. Во избежание получения травмы и повреждения автомобиля, перед подъемом автомобиля установите подъемную головку домкрата в надлежащее место на кузове.

**⚠ ПРЕДУПРЕЖДЕНИЕ**

Подъем автомобиля и залезание под него для выполнения технического обслуживания или ремонта представляет опасность, если не используется соответствующее защитное оборудование и водитель не прошел обучение. Если автомобиль укомплектован домкратом, то он предназначен только для замены спущенного колеса. При использовании его для других целей в случае падения автомобиля с домкрата можно получить серьезную травму и даже погибнуть. Если автомобиль укомплектован домкратом, то используйте его только для замены спущенного колеса.

5. Присоедините колесный ключ к домкрату, состыковав концы.

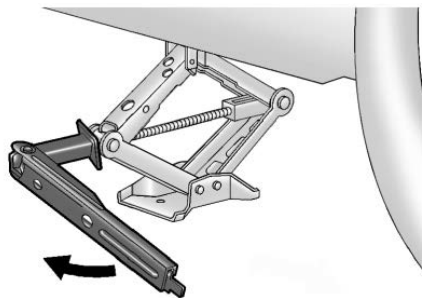

6. Поднимите автомобиль, вращая колесный гаечный ключ по часовой стрелке. Поднимайте автомобиль, пока колесо не оторвется от земли.

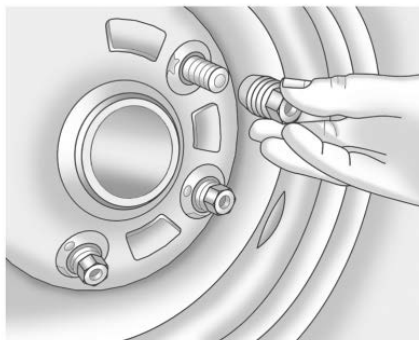

7. Отверните все колесные гайки.  
8. Снимите колесо с проколотой шиной.

**▲ ПРЕДУПРЕЖДЕНИЕ**

Ржавчина или грязь на колесе или на деталях, к которым оно крепится, могут со временем привести к разбалтыванию колесных гаек. Колесо может быть потеряно, а это может стать причиной аварии. При замене колеса удаляйте любую ржавчину или грязь с мест крепления колеса к автомобилю. В экстренном случае можно использовать ткань или бумажные салфетки, но для удаления всей коррозии и грязи необходимо позже воспользоваться скребком или проволочной щеткой.

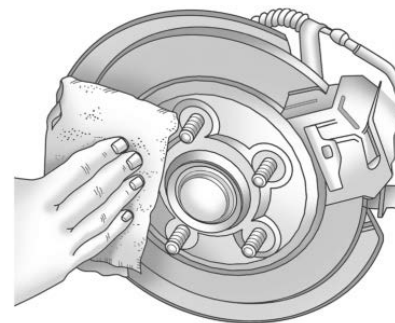

9. Удаляйте любую ржавчину или грязь с колесных болтов, монтажных поверхностей и с запасного колеса.

10. Установите запасное колесо уменьшенной размерности на ступицу.

**▲ ПРЕДУПРЕЖДЕНИЕ**

Запрещается смазывать маслом или смазкой болты или гайки, поскольку гайки могут разболтаться. Тогда колесо может отвалиться, что может привести к аварии.

11. Накрутите колесные гайки.

Затяните каждую гайку руками, чтобы закрепить колесо на ступице.

12. Опустите автомобиль, вращая ручку домкрата против часовой стрелки.

**▲ ПРЕДУПРЕЖДЕНИЕ**

Неправильно затянутые колесные гайки могут привести к разбалтыванию крепления колеса или к его отсоединению.

После замены колеса колесные гайки необходимо затянуть колесным гаечным ключом с надлежащим моментом затяжки согласно спецификации. При использовании колесных гаек-секреток, дополнительно устанавливаемых на автомобиль после его продажи, соблюдайте спецификации моментов затяжки этих гаек, указанные изготовителем.

**▲ ВНИМАНИЕ**

Неправильно затянутые колесные гайки могут приводить к пульсации тормозных механизмов и к повреждению тормозных дисков. Во избежание выполнения дорогостоящих ремонтов тормозной системы равномерно затягивайте колесные гайки в надлежащем порядке в соответствии со спецификациями затяжки крепежа.

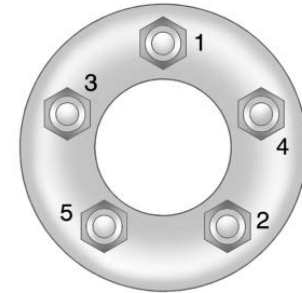

13. Надежно затяните колесные гайки в показанной перекрестной последовательности.

14. Полностью опустите домкрат и уберите его из-под автомобиля.

15. Надежно затяните колесные гайки колесным ключом.

Устанавливая колесный колпак или центральную крышку на свое место на полноразмерное колесо, затяните все пять пластмассовых крышек колесным ключом без использования удлинителя, а затем доверните их колесным ключом еще на четверть оборота.



**⚠ ВНИМАНИЕ**

Колесные колпаки не подходят к компактному запасному колесу. Если вы попытаетесь установить колесный колпак на компактное запасное колесо, то это может привести к повреждению колпака или запасного колеса.

**Хранение спущенного или запасного колеса и инструментов****⚠ ПРЕДУПРЕЖДЕНИЕ**

Хранение домкрата, колеса или другого оборудования в пассажирском салоне автомобиля может привести к травмированию людей. При резкой остановке или аварии автомобиля незакрепленное оборудование может нанести кому-нибудь удар. Храните все это оборудование в надлежащем месте.

Уберите неисправное колесо:

1. Верните домкрат и инструменты на предусмотренные для них места.
2. Установите на место крышку ниши запасного колеса.
3. Установите на место панель пола.
4. Положите неисправное колесо плашмя в задний багажный отсек.

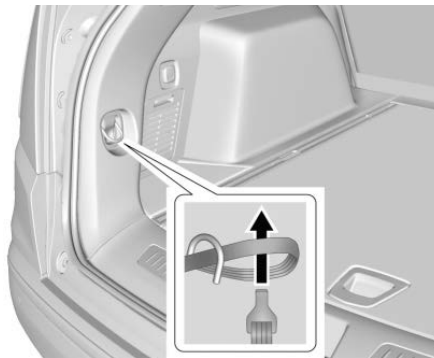

5. Проденьте петлю на конце крепежного ремня в одну из стяжек для груза, расположенных в задней части автомобиля. Пропустите крюк через петлю и затяните ремень.
6. Просуньте конец с крюком крепежного ремня сквозь колесо.
7. Прикрепите конец крепежного ремня к грузовой стяжке в задней части автомобиля.

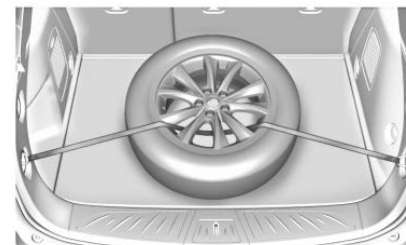

8. Пропустите крепежный ремень через колесо, как показано на рисунке.
  9. Прикрепите другой конец крепежного ремня к другой грузовой стяжке в задней части автомобиля.
  10. Затяните крепежный ремень.
- Запасное колесо уменьшенной размерности предназначено только для временного использования. Замените запасное колесо уменьшенной размерности на полноразмерное колесо при первой возможности.

**Компактное запасное колесо**** ПРЕДУПРЕЖДЕНИЕ**

Движение на автомобиле с одновременно установленными на нем двумя или более компактными запасными колесами может привести к потере торможения и управляемости. Это может привести к аварии, в результате которой водитель или другие люди могут получить травму. Одновременно можно устанавливать на автомобиль только одно компактное запасное колесо.

Если автомобиль укомплектован запасным колесом уменьшенной размерности, давление в нем в ходе предпродажной подготовки было доведено до нормы, однако со временем давление может снизиться. Регулярно проверяйте давление воздуха в запасном колесе. Оно должно составлять 420 кПа (60 бар).

Остановитесь как можно скорее и убедитесь, что давление воздуха в установленном запасном колесе находится на необходимом уровне. Запасное колесо уменьшенной размерности предназначено только для временного использования. Управляемость автомобиля с установленным запасным колесом и его тягово-скоростные характеристики изменяются, поэтому рекомендуется

двигаться со скоростью не более 80 км/ч (50 миль/ч). Чтобы не изнашивать протектор запасного колеса, отремонтируйте прокол штатного колеса как можно скорее или замените поврежденную шину на новую и верните запасное колесо на место.

В случае использования запасного колеса уменьшенной размерности полный привод (в соответствующей комплектации), ABS и система контроля тягового усилия могут сработать до того, как автомобилем будет распознана установка запасного колеса, в особенности на скользкой дороге. Соответствующим образом выбирайте манеру вождения, чтобы избежать пробуксовку колес.

** ВНИМАНИЕ**

При установке компактного запасного колеса на автомобиле не следует заезжать на мойку с направляющими рельсами для колес. Компактное запасное колесо может застрять в рельсах, которые могут повредить шину, колесо или другие части автомобиля.

Не следует использовать запасное колесо уменьшенной размерности на других автомобилях.

Не следует переставлять шину с компактного запасного колеса на другое колесо и наоборот или менять местами диск с компактного запасного колеса на диск с другого колеса. Размеры у них не одинаковые. Храните запасную шину смонтированной на диске запасного колеса.

** ВНИМАНИЕ**

Цепи противоскольжения не подходят к компактному запасному колесу. Применение цепей противоскольжения может привести к повреждению автомобиля и самих цепей. Не надевайте цепь противоскольжения на компактное запасное колесо.

## ЗАПУСК ОТ ДОПОЛНИТЕЛЬНОЙ АКБ

Более подробную информацию об аккумуляторной батарее автомобиля см. в разделе Аккумуляторная батарея ⇨ 9-18. Если аккумуляторная батарея вашего автомобиля разряжена, попробуйте запустить двигатель от другого автомобиля, соединив аккумуляторные батареи обоих автомобилей проводами. Для безопасного запуска автомобиля соблюдайте указанные ниже меры предосторожности.

### ⚠ ПРЕДУПРЕЖДЕНИЕ

Аккумуляторные батареи травмоопасны. Опасность возникает по следующим причинам:

- Аккумуляторные батареи содержат кислоту, которая может причинить ожоги.
- Аккумуляторные батареи выделяют газ, который может взорваться или воспламениться.
- Аккумуляторные батареи содержат значительную электрическую энергию, которая может причинить ожоги.

Если не выполнить эти меры предосторожности, вы можете получить травму по одной или всем указанным причинам.

### ⚠ ВНИМАНИЕ

Несоблюдение указанных мер предосторожности может привести к дорогостоящему повреждению автомобиля, на ремонт которого гарантия на автомобиль не распространяется. Попытка запуска автомобиля подталкиванием или буксировкой заканчивается безрезультатно, однако при этом можно повредить автомобиль.

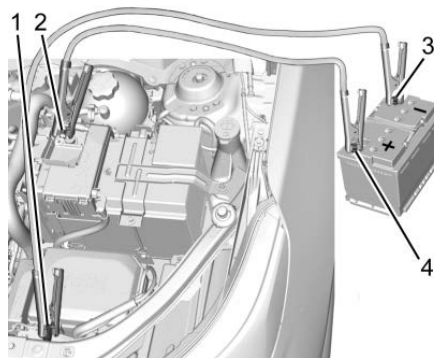

1. Отрицательная клемма (масса) для запуска при разряженной аккумуляторной батарее

2. Положительная клемма для запуска при разряженной аккумуляторной батарее

3. Отрицательная клемма заряженной аккумуляторной батареи

4. Положительная клемма заряженной аккумуляторной батареи

Отрицательная клемма (масса) (1) для запуска от внешнего источника при разряженной аккумуляторной батарее находится слева от бачка омывателя ветрового стекла.

Положительная клемма (2) для запуска от внешнего источника при разряженной аккумуляторной батарее находится в моторном отсеке на стороне водителя.

Положительная клемма (3) и отрицательная клемма (4) находятся на аккумуляторной батарее автомобиля, от которого производится запуск.

Положительная клемма для запуска от внешнего источника при разряженной аккумуляторной батарее закрыта декоративной крышкой. Для доступа к клемме снимите крышку.

1. Проверьте другой автомобиль. На нем должна быть установлена 12-вольтовая аккумуляторная батарея с подсоединением минуса к кузову.

**▲ ВНИМАНИЕ**

Если на другом автомобиле не установлена 12-вольтовая аккумуляторная батарея с подсоединением минуса к кузову, оба автомобиля могут быть повреждены. Для запуска двигателя вашего автомобиля используйте другой автомобиль, но только с установленной 12-вольтовой аккумуляторной батареей с подсоединением минуса к кузову.

2. Разместите автомобили таким образом, чтобы они не касались друг друга.
3. Включите стояночный тормоз. См. Переключение в положение «Парковка» ⇨ 8-15.

**▲ ВНИМАНИЕ**

Если во время запуска двигателя от внешнего аккумулятора будет работать или останется подключенным в розетку питания какое-либо дополнительное оборудование, это может привести к его повреждению. Условия гарантии на такие ремонты не распространяются. При запуске от дополнительной АКБ следует по возможности выключить или отсоединить от розетки все дополнительное оборудование на обоих автомобилях.

4. Выключите зажигание. Выключите в обоих автомобилях все световые приборы и дополнительное оборудование, кроме, если это необходимо, аварийных огней.

**▲ ПРЕДУПРЕЖДЕНИЕ**

Электрический вентилятор может включиться и нанести вам травму даже при неработающем двигателе. Следует держать руки, одежду и инструменты в стороне от находящегося под капотом электрического вентилятора.

**▲ ПРЕДУПРЕЖДЕНИЕ**

Использование спичек вблизи аккумуляторной батареи может привести к взрыву паров электролита. Забыв об этом, многие люди уже пострадали, а некоторые потеряли зрение. Если нужно больше света, используйте фонарик. В электролите аккумуляторной батареи содержится кислота, которая может причинить ожоги. Не проливайте электролит на себя. Если электролит случайно попадет в глаза или на кожу, промойте их водой и сразу же обратитесь к врачу.

**▲ ПРЕДУПРЕЖДЕНИЕ**

Вентиляторы и другие движущиеся детали двигателя могут нанести серьезную травму. Если двигатель автомобиля работает, держите руки в стороне от движущихся деталей.

5. Один конец красного положительного (+) провода подключите к положительной клемме (+) разряженной аккумуляторной батареи.
6. Другой конец красного положительного (+) провода подключите к положительному выводу (+) аккумуляторной батареи, используемой в качестве внешнего источника питания.
7. Подключите один конец черного отрицательного (-) провода к отрицательному полюсному выводу (-) заряженной аккумуляторной батареи.
8. Другой конец черного отрицательного (-) провода подключите к отрицательной(-) клемме массы разрядившейся АКБ.
9. Запустите двигатель на автомобиле с заряженной аккумуляторной батареей и дайте ему поработать на холостом ходу не менее четырех минут.
10. Попытайтесь запустить двигатель автомобиля с разряженной аккумуляторной батареей. Если несколько попыток закончатся неудачей, возможно, потребуются техническое обслуживание.

**⚠ ВНИМАНИЕ**

Если соединительные провода подсоединяют или отсоединяют в неверном порядке, возможно короткое замыкание в электрической цепи и повреждение автомобиля. Условия гарантии на такие ремонты не распространяются. Всегда подсоединяйте и отсоединяйте соединительные провода в надлежащем порядке, убедившись, что провода не касаются друг друга и металлических поверхностей.

**Отсоединение соединительных проводов**

Отключение проводов следует производить в обратном порядке. После того как двигатель на автомобиле с разрядившейся АКБ будет запущен и провода отсоединены, дайте двигателю поработать несколько минут на холостом ходу.

**БУКСИРОВКА АВТОМОБИЛЯ**

**⚠ ВНИМАНИЕ**

Нарушение правил транспортировки неисправного автомобиля может привести к повреждению различных систем автомобиля. Автомобиль следует закрепить на платформе эвакуатора за колеса специальными ремнями. Запрещается крепить автомобиль ремнями или крюками за раму, днище или элементы подвески, не указанные ниже. Запрещается перемещать автомобиль, если ведущие колеса находятся на земле. Повреждения в этом случае не будут являться гарантийными.

**⚠ ВНИМАНИЕ**

Автомобиль может быть оснащен электромеханическим стояночным тормозом и (или) механическим селектором коробки передач. В случае отсутствия напряжения 12-вольтовой аккумуляторной батареи выключить электромеханический стояночный тормоз и включить нейтральную передачу будет невозможно. В процессе погрузки автомобиля во избежание повреждений следует устанавливать под заблокированные колеса специальные подкатные тележки. Ремонт повреждений, возникших в результате волочения автомобиля, не будет являться гарантийным.

**⚠ ВНИМАНИЕ**

Автомобиль может комплектоваться буксировочной проушиной. Нарушение правил использования буксировочной проушины может стать причиной повреждения автомобиля, и в этом случае ремонт не будет являться гарантийным. Если в автомобиле предусмотрена возможность установки буксировочной проушины, используйте ее для погрузки автомобиля на эвакуатор или буксировки на короткое расстояние со скоростью движения пешехода. Буксировочная проушина не предназначена для использования на бездорожье. При использовании буксировочной проушины необходимо включить нейтральную передачу и выключить электромеханический стояночный тормоз.

Если вам необходимо транспортировать вышедший из строя автомобиль, обратитесь за помощью в специализированную транспортную компанию. GM рекомендует использовать для транспортировки неисправного автомобиля эвакуатор. При необходимости используйте аппараты для уменьшения угла заезда.

Буксировочная проушина (если предусмотрена комплектацией), хранится рядом с запасным колесом или домкратом. Запрещается использовать буксировочную проушину для вытаскивания застрявшего в снегу, грязи, песке или канаве автомобиля. На буксировочной проушине может использоваться правая или левая резьба. Будьте осторожны при установке или снятии буксировочной проушины.

При погрузке автомобиля на эвакуатор необходимо включить нейтральную передачу и выключить электромеханический стояночный тормоз.

- Если 12-вольтовая аккумуляторная батарея разряжена и (или) электромеханический стояночный тормоз не растормаживается, автомобиль будет невозможно переместить. Попробуйте запустить автомобиль от внешней, заведомо исправной 12-вольтовой аккумуляторной батареи, включить нейтральную передачу и выключить электромеханический стояночный тормоз.
- Если сделать это не получится, автомобиль будет невозможно переместить. Если колеса автомобиля не прокручиваются, во избежание повреждений следует использовать специальные подкатные тележки под колеса.

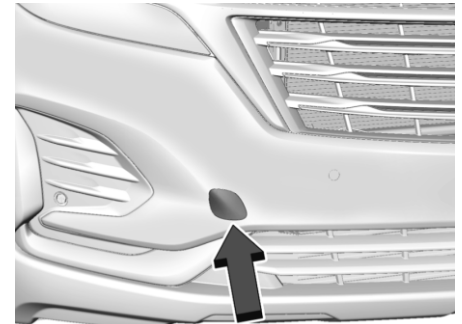
**Передняя буксирная проушина**

Используя имеющийся вырез, аккуратно откройте крышку, закрывающую гнездо передней буксирной проушины.

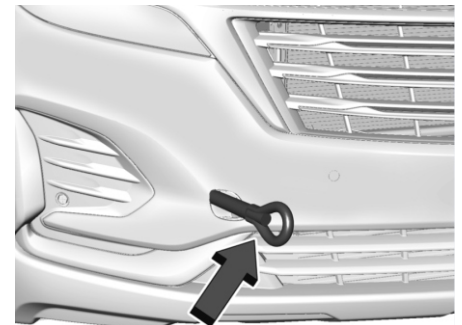

## УХОД ЗА ВНЕШНИМ ВИДОМ АВТОМОБИЛЯ

Вставьте буксирную проушину в гнездо и ввинтите ее до упора. После снятия передней буксирной проушины установите на прежнее место крышку с вырезом.

### Заднее буксировочное ушко

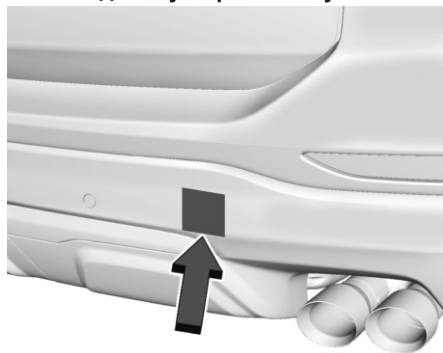

Задняя буксировочная проушина не предназначена для буксировки. Использовать заднюю буксировочную проушину запрещается.

### Замки

Замки смазаны на заводе.

Используйте средства для размораживания только при крайней необходимости; после применения таких средств смажьте замок консистентной смазкой.

### Мойка автомобиля

Чтобы сохранить лакокрасочное покрытие автомобиля в хорошем состоянии, регулярно мойте его в закрытом помещении или в тени.

#### ⚠ ВНИМАНИЕ

Не используйте чистящие средства на основе нефтепродуктов, а также едкие или абразивные средства, так как это может привести к повреждению лакокрасочного покрытия, металлических и пластмассовых деталей. В случае повреждения автомобиля на них не распространяются условия гарантии. Разрешенные средства для чистки автомобиля можно получить у своего дилера.

Соблюдайте все указания изготовителя в отношении надлежащего использования продукта, необходимых мер предосторожности и правильной утилизации любого средства для ухода за автомобилем.

#### ⚠ ВНИМАНИЕ

Не пользуйтесь автомобильными мойками, у которых моющие форсунки находятся ближе 30 см (12 дюймов) от поверхности кузова автомобиля. Использование оборудования, работающего под давлением более 8 274 кПа (1200 фунтов/кв. дюйм) может привести к повреждению или сколу лакокрасочного покрытия или отслаиванию наклеек.

#### ⚠ ВНИМАНИЕ

Не следует использовать моющее оборудование высокого давления для очистки компонентов в моторном отсеке, на которых имеется значок . Это может привести к повреждению, на которое не распространяются условия гарантии.

В случае использования автоматической мойки соблюдайте инструкции по мойке автомобиля.

Необходимо снять очиститель ветрового стекла и, если имеется в комплектации, очиститель заднего стекла. Снимите все аксессуары, которые могут быть повреждены или создают помехи установке для мытья автомобилей.

Тщательно ополосните автомобиль перед мойкой и после нее, чтобы полностью удалить все чистящие средства. Если оставить чистящие средства на высыхающей поверхности, они могут образовать пятна.

Вытрите насухо отделочное покрытие мягкой чистой замшей или хлопчатобумажным полотенцем во избежание появления царапин на поверхности и пятен от воды.

#### Уход за лакокрасочным покрытием

Не рекомендуется наносить какие-либо дополнительные защитные покрытия или выполнять обработку кузова воском. В случае обнаружения повреждения лакокрасочного покрытия необходимо обратиться к дилеру для проведения оценки повреждения и его устранения. Посторонние материалы, такие как хлорид кальция и другие соли, средства для таяния льда, дорожное масло и битум, древесный сок, птичий помет, химикаты из промышленных дымовых труб и пр., могут повредить лакокрасочное покрытие кузова автомобиля, если они долго остаются на окрашенных поверхностях.

Автомобиль следует вымыть как можно скорее. При необходимости используйте неабразивные чистящие вещества, на упаковке которых указано, что они безопасны для окрашенных поверхностей и удаляют посторонние вещества.

В некоторых случаях можно вручную наносить воск или проводить полировку, чтобы удалить налет с лакокрасочного покрытия.

Для получения дополнительной информации о рекомендованных чистящих средствах следует обращаться к дилеру.

Не используйте воск или полироль на незащищенных поверхностях из пластмассы, искусственной кожи или резины, на наклейках, элементах отделки, имитирующих дерево, а также на окрашенных поверхностях, так как это может привести к их повреждению.

#### ВНИМАНИЕ

Автоматическая обработка или агрессивная полировка базовой краски/прозрачного лака может привести к повреждению лакокрасочного покрытия. Используйте только неабразивный воск и полироль, предназначенные для базовой краски/прозрачного лака покрытия автомобиля.

Чтобы отделочное красочное покрытие выглядело как новое, храните автомобиль в гараже или, по возможности, под чехлом.

#### Защита наружных блестящих металлических молдингов

##### ВНИМАНИЕ

Несвоевременная очистка и защита наружных блестящих молдингов может привести к образованию белых разводов или точечной коррозии. Условия гарантии на такое повреждение не распространяются.

Используемые на автомобиле блестящие металлические накладки изготовлены из алюминия, хрома или нержавеющей стали. Для предотвращения повреждений необходимо строго выполнять следующие инструкции по очистке:

- Перед нанесением моющего раствора убедитесь, что молдинг прохладный на ощупь.
- Используйте для очистки молдингов из алюминия, хрома или нержавеющей стали только рекомендованные чистящие средства. Некоторые моющие средства содержат сильные кислоты или щелочи и могут вызвать повреждение молдингов.
- Концентрированные моющие средства следует разводить, строго следуя инструкциям производителя.
- Не используйте моющие средства, которые не предназначены для ухода за автомобилем.



- После мойки нанесите на автомобиль неабразивный воск для защиты и продления срока службы финишного покрытия молдинга.

#### **Очистка наружной светотехники, орнаментов, наклеек и молдингов**

Для чистки внешних световых приборов, рассеивателей, элементов орнамента, наклеек и молдингов используйте только теплую или холодную воду, мягкую тряпку и специальный автомобильный шампунь. Соблюдайте инструкции, приведенные выше в параграфе "Мойка автомобиля" этого раздела.

Плафоны фонарей выполнены из пластика и некоторые из них имеют защитное покрытие от ультрафиолета. Не чистите и не протирайте их всухую.

Не используйте с плафонами фонарей следующее:

- Абразивные или щелочесодержащие средства.
- Жидкости омывателя или другие моющие средства с более высокой концентрацией, чем это рекомендовано производителем.
- Растворители, спирты, топливо или другие жесткие моющие средства.
- Скребки для льда или другие твердые предметы.
- Предлагаемые на рынке накладки или колпаки во время включения фар, по причине чрезмерного нагрева.

#### **⚠ ВНИМАНИЕ**

Несоблюдение требований по очистке фонарей надлежащим образом может привести к повреждению плафона фонаря, на которое не будут распространяться условия гарантии на автомобиль.

#### **⚠ ВНИМАНИЕ**

Использование воска на матовой черной отделке полос может придать поверхности глянец и приведет к неоднородному покрытию. Матовые полосы необходимо очищать только с использованием мыльного раствора.

#### **Воздухозаборники**

Во время мойки автомобиля очищайте грязь с воздухозаборников, между капотом и ветровым стеклом.

#### **Жалюзи радиатора**



Автомобиль может быть оснащен жалюзи радиатора, позволяющими экономить топливо. Для поддержания жалюзи в рабочем состоянии необходимо периодически их очищать.

#### **Щетки стеклоочистителей лобового и заднего стекла**

Очистите снаружи лобовое стекло чистящим средством для стекол. Очистите резиновые щетки стеклоочистителей тряпкой, не оставляющей волокон, или бумажным полотенцем, смоченным жидкостью для омывателя лобового стекла или мягким моющим средством.

Тщательно промойте лобовое стекло после чистки щеток стеклоочистителя. Следы от насекомых, дорожная сажа, сок растений и отложения химикатов после автомобильных моек/обработок воском могут приводить к скрипу щеток стеклоочистителя.

Замените щетки стеклоочистителей, если они изношены или повреждены. Повреждения могут возникнуть вследствие эксплуатации автомобиля в условиях повышенной запыленности, под воздействием песка, соли, повышенных температур, лучей солнца, снега и в результате обледенения.

#### **Резиновые уплотнители**

Если смазывать резиновые уплотнители дверных проемов смазкой для уплотнителей, они прослужат дольше, обеспечат более надежную герметизацию, не будут прилипать и скрипеть. Смазывайте резиновые уплотнители не менее одного раза в год. В условиях жаркого, сухого климата может потребоваться более частая смазка. Удалить черные следы от уплотнителей с поверхности лакокрасочного покрытия можно, потерев это место чистой тряпкой.

#### **Шины**

Для чистки шин используйте жесткую щетку с чистящим средством для шин.

#### **ВНИМАНИЕ**

Использование продуктов обработки шин на основе нефти может привести к повреждению отделочного красочного покрытия и/или шин. После нанесения средства для обработки шин всегда стирайте с окрашенных поверхностей кузова автомобиля случайно попавшие туда брызги/капли аэрозольного средства.

#### **Диски и колпаки колес**

Для очистки колес используйте мягкую чистую ткань и слабый мыльный раствор. После тщательного ополаскивания чистой водой вытрите диски насухо мягким чистым полотенцем. После этого можно нанести воск.

#### **ВНИМАНИЕ**

Хромированные колесные диски и хромированные колпаки могут быть повреждены, если автомобиль не мыть после езды по дорогам, на которых разбрызгивали хлористый магний, хлорид или хлористый кальций. Данные реагенты используют на запыленных и покрытых льдом дорогах. Всегда после воздействия загрязнений мойте хромированные покрытия водой с мылом.

**▲ ВНИМАНИЕ**

Во избежание повреждения поверхности дисков и колпаков колес не используйте концентрированные мыльные растворы, химикаты, абразивные средства для полировки, чистящие средства или щетки. Применяйте только рекомендованные GM чистящие средства. Избегайте мойки автомобиля в автоматических автомойках, в которых используются чистящие щетки для шины/дисков из карбида кремния. Это может привести к повреждению дисков. Ремонт в этом случае не будет являться гарантийным.

**Тормозная система**

Осмотрите шланги и трубопроводы гидропривода тормозной системы. Они должны быть надежно закреплены и присоединены, не должны иметь перегибов, подтеканий, трещин, потертостей и прочих дефектов.

Проверьте тормозные колодки на наличие признаков износа, проверьте состояние поверхностей дисков. Проверьте колодки барабанных тормозных механизмов на наличие признаков износа или трещин. Осмотрите остальные элементы тормозной системы.

**Детали рулевого управления, подвески и шасси**

Не реже одного раза в год осматривайте рулевое управление, подвеску и ходовую часть на наличие повреждений, ослабших креплений, отсутствие деталей или наличие признаков повышенного износа. Осмотрите магистрали и шланги усилителя рулевого управления на надежность крепления и сочленений, наличие перегибов, разгерметизации, трещин, истирания и прочих дефектов. Осмотрите защитные резиновые чехлы шарниров равных угловых скоростей и проверьте наличие признаков разгерметизации сальников полуосей.

**Смазка деталей кузова**

Смазывайте все цилиндры замков, петли капота, петли подъемной двери, петли стальной крышки топливозаправочной горловины и подножки с электроприводом, за исключением деталей, выполненных из пластмассы. Если смазывать резиновые уплотнители дверных проемов силиконовым вазелином, нанося его чистой тряпкой, уплотнители прослужат дольше, обеспечат более надежную герметизацию, не будут прилипать и скрипеть.

**Техническое обслуживание днища кузова**

Очищайте днище кузова от коррозионных загрязнений не реже двух раз в год (весной и осенью).

Для этого промывайте его обычной водой без добавления чистящих средств. Тщательно промывайте места скопления грязи.

Не направляйте струю воды под давлением на сальники раздаточной коробки и (или) редукторов переднего и заднего моста. Вода под давлением может проникнуть через сальники внутрь и смешаться с маслом. Наличие воды в масле приведет к снижению ресурса раздаточной коробки и (или) мостов. Загрязненное водой масло следует заменить.

**Повреждение листового металла**

Если автомобиль поврежден и требует ремонта или замены листового металла, убедитесь, что в мастерской кузовного ремонта на отремонтированные или замененные детали наносят антикоррозионный материал для восстановления защиты от коррозии.

Фирменные сменные детали будут защищены от коррозии для сохранения гарантии на автомобиль.

**Повреждение лакокрасочного покрытия**

Во избежание развития коррозии мелкие сколы и царапины следует оперативно устранять специальными маскирующими средствами, которые можно приобрести у дилера. Большие зоны повреждений лакокрасочного покрытия можно отремонтировать в кузовной мастерской и в окрасочном цеху у дилера.

**Пятна на лакокрасочном покрытии от химикатов**

Находящиеся в воздухе агрессивные вещества могут оседать на панелях кузова и вступать в химическую реакцию с лакокрасочным покрытием, приводя к появлению на его поверхности круглых выцветших и неравномерно распределенных темных пятен. См "Уход за лакокрасочным покрытием" в данном разделе выше.

**Уход за салоном автомобиля**

Чтобы избежать появления царапин от абразивного воздействия мелких частиц грязи и пыли, необходимо регулярно очищать салон автомобиля. Все загрязнения следует очищать незамедлительно. Краска газет и темной одежды может пачкать элементы обивки салона.

Для очистки рукояток и углублений на панели приборов используйте щетку с мягкой щетиной. Попавшие на элементы обивки салона кремы для рук, солнцезащитные кремы и средства от насекомых (репелленты) следует немедленно удалять слабым мыльным раствором, в противном случае они могут повредить обивку.

Во избежание повреждения материалов обивки следует выбирать чистящие средства в соответствии с типом очищаемого материала. Разбрызгивайте чистящее средство непосредственно на тряпку, которую вы будете использовать для чистки.

Не распыляйте чистящее средство на ручки и клавиши переключателей. Нанесенное чистящее средство следует удалять как можно скорее.

Перед применением чистящих средств прочтите все инструкции по обеспечению безопасности, приведенные на наклейке упаковки, и соблюдайте их.

Откройте двери и окна на время чистки салона, чтобы обеспечить необходимую вентиляцию.

Во избежание повреждений запрещается чистить салон автомобиля нижеперечисленными чистящими средствами или применять указанные ниже способы очистки:

- Запрещается использовать лезвие или любые другие острые предметы для удаления загрязнений с любых поверхностей салона.
- Не используйте щетки с жесткой щетиной.
- Не растирайте очищаемые поверхности слишком интенсивно и не прикладывайте чрезмерных усилий.
- Не следует использовать стиральные порошки или средства для посудомоечных машин, содержащие обезжиривающие ингредиенты. Жидкие чистящие средства необходимо разводить, добавляя примерно 20 капель средства на 3,8 л (1 галлон) воды. Сильный мыльный раствор оставляет на поверхности разводы, притягивающие грязь. Не следует использовать растворы сильнодействующего или натриевого мыла.
- Не следует сильно пропитывать жидкостью обивку салона во время чистки.
- Не допускается использование растворителей или чистящих средств, содержащих растворители.

### Стекла

Для чистки необходимо использовать смоченный в воде кусок махровой ткани. Стирайте оставшиеся на поверхности капли чистой сухой тканью. При необходимости после мойки обычной водой для лучшего очищения можно использовать специальные средства для чистки стекла.

#### ВНИМАНИЕ

Чтобы не допустить образования царапин, не следует мыть автомобильное стекло абразивными чистящими средствами. Абразивные и агрессивные чистящие средства могут повредить нагревательные элементы на заднем стекле.

В течение первых трех-шести месяцев эксплуатации мойте ветровое стекло водой, чтобы уменьшить склонность к запотеванию.

### Облицовка динамика

Аккуратно очистите поверхность вокруг облицовки динамика пылесосом, чтобы не повредить динамик. Используйте для удаления пятен слабый мыльный раствор.

### Декоративные молдинги

Загрязнившиеся декоративные молдинги следует очищать.

- Если загрязнение несильное, протрите это место губкой или куском мягкой неворсистой ткани, смоченной в воде.
- Если загрязнение сильное, используйте для очистки раствор мыла в теплой воде.

### Ткань, коврики, замша

Для начала пропылесосьте салон, используя насадку с мягкой щеткой. Насадку с вращающейся щеткой следует использовать только для чистки ковриков пола.

Перед чисткой постарайтесь убрать как можно больше грязи вручную:

- Пролитую жидкость необходимо удалить, аккуратно промокнув ее бумажной салфеткой. Продолжайте промакивать, пока загрязнение удаляется.
- Твердые загрязнения необходимо удалять вручную, насколько это возможно, прежде чем использовать пылесос.

Чтобы произвести чистку:

1. Смочите кусок неворсистой, некрасящей ткани в обычной воде. Во избежание засорения ткани обивки или ковриков ворсом рекомендуется использовать кусок ткани из микроволокна.
2. Хорошо отожмите тряпку.
3. Начните чистку с наружной кромки загрязнения и осторожно протирайте к его

середине. Время от времени складывайте тряпку и поворачивайте ее чистой стороной к очищаемой поверхности, чтобы избежать втирания грязи.

4. Продолжайте аккуратно вытирать загрязненную поверхность до тех пор, пока тряпка не перестанет загрязняться.

5. Если полностью удалить грязь не удалось, используйте слабый мыльный раствор, который необходимо затем смыть только простой водой.

Если удалить грязь полностью не удалось, может потребоваться прибегнуть к использованию специальных чистящих средств или пятновыводителей. Перед использованием имеющегося в продаже чистящего средства для обивки или пятновыводителя проверьте на небольшом скрытом участке ткани ее цветостойкость.

В случае образования разводов следует очистить всю поверхность обивки или ковриков.

По окончании чистки для удаления излишков влаги можно использовать бумажные салфетки.

### Очистка полированных деталей и дисплеев информационно-развлекательной системы

Для ухода за полированными поверхностями и дисплеями используйте салфетки из микрофибры. Сначала щеткой с мягкой щетиной удалите грязь, которая может поцарапать поверхность.

Затем протрите поверхность салфеткой из микрофибры. Не допускается использовать с этой целью средства для чистки окон или растворители. Время от времени мойте салфетку из микрофибры отдельно от остальных вещей в слабом мыльном растворе. Запрещается использовать отбеливатели и кондиционеры. Перед использованием салфетку необходимо хорошо прополоскать и высушить.

**▲ ВНИМАНИЕ**

Не закрепляйте на дисплее никакие предметы с помощью присоски. Это может привести к повреждению, на которое не распространяются условия гарантии.

**Приборная панель, кожаные, виниловые, прочие пластиковые поверхности, матовые окрашенные поверхности и поверхности с открыто-пористой отделкой натуральным деревом**

Для удаления пыли и легких загрязнений используйте кусок мягкой ткани из микроволокна.

Если необходима более тщательная очистка, смочите кусок мягкой ткани из микроволокна в слабом мыльном растворе.

**▲ ВНИМАНИЕ**

Обильное смачивание может повредить кожу, особенно перфорированную, а также другие материалы обивки. После завершения очистки протрите поверхности таких материалов, чтобы удалить излишки воды, и дождитесь, пока они не высохнут самостоятельно. Не допускается использовать нагрев, пар или пятновыводители. Не следует использовать чистящие средства, содержащие силикон или воск. Чистящие средства, содержащие указанные вещества, могут необратимо изменить внешний вид и фактуру кожи и других мягких материалов обивки, поэтому использовать их не рекомендуется.

Не следует использовать чистящие средства, повышающие блеск, особенно для чистки панели приборов. Увеличение отражающей способности обивки панели может в определенной ситуации ухудшить обзор через ветровое стекло.

**▲ ВНИМАНИЕ**

Использование освежителей воздуха может повредить пластмассовые и окрашенные поверхности. При попадании освежителя воздуха на пластмассовую или окрашенную поверхность следует немедленно очистить ее куском мягкой неворсистой ткани, смоченной в слабом мыльном растворе. На повреждения, вызванные освежителями воздуха, условия гарантии не распространяются.

**Багажная крышка и сетка**

В случае соответствующей комплектации мойте в теплой воде с добавлением несильного чистящего средства. Не допускается использовать хлорсодержащие отбеливатели. Прополоскайте в холодной воде и высушите.

**Уход за ремнями безопасности**

Держите ремни безопасности чистыми и сухими.



**Очистка резиновых напольных  
ковриков (всесезонные коврики и  
напольные покрытия)**

**▲ ПРЕДУПРЕЖДЕНИЕ**

Запрещается использовать очистители, содержащие силикон, вещества на основе воска, или средства, придающие блеск резиновым напольным коврикам/покрытиям. Эти очистители могут неустранимо изменить внешний вид и качество резины, а также сделать напольные коврики/покрытия скользкими. В процессе управления автомобилем нога может соскользнуть, вы можете потерять контроль, в результате чего произойдет авария. Это может привести к травмированию людей.

Для удаления пыли и неприсохшей грязи используйте мягкую влажную ткань и/или щетку, смоченную в воде. Для более тщательной очистки используйте слабый мыльный раствор.





# 10

## ТЕХНИЧЕСКИЕ ДАННЫЕ

---

- ОБЩАЯ ИНФОРМАЦИЯ ..... 10-2
- ИДЕНТИФИКАЦИОННЫЕ ДАННЫЕ  
АВТОМОБИЛЯ ..... 10-3
- РЕГЛАМЕНТ ТЕХНИЧЕСКОГО  
ОБСЛУЖИВАНИЯ .....10-4
- ДАННЫЕ АВТОМОБИЛЯ ..... 10-8
- ПРИМЕЧАНИЕ ..... 10-10

### ОБЩАЯ ИНФОРМАЦИЯ

#### Специальная информация

Для экономной и безопасной эксплуатации автомобиля и поддержания его в хорошем состоянии необходимо выполнять техническое обслуживание автомобиля с установленной периодичностью.

#### Подтверждение

Регистрационная информация о сервисе, вписанная в Руководство по эксплуатации. Дата и пробег заверяются печатью станции техобслуживания и подписью представителя дилера Chevrolet. Следите за правильностью заполнения сервисной книжки, в которой в обязательном порядке должны проставляться отметки о прохождении регламентного ТО. Это является обязательным условием для предъявления гарантийных претензий.

#### Дополнительное техническое обслуживание

##### Тяжелые условия эксплуатации

К тяжелым условиям эксплуатации относятся:

- Частая езда на короткое расстояние, меньше чем 10 км.;
- Простой автомобиля длительное время и/или езда автомобиля с низкой скоростью в режиме частых остановок;
- Управление автомобилем в запыленной местности;

- Управление автомобилем в холмистой местности и в горах;
  - Буксировка прицепа;
  - Управление автомобилем в городском режиме при температуре окружающей среды 32°С или выше;
  - Использование автомобиля в качестве такси или грузоперевозчика.
  - Частые пуски двигателя при температуре окружающей среды ниже 0°С;
  - Эксплуатация автомобиля на топливе с ненадлежащими характеристиками, плохим качеством топлива и/или на топливе с низким октановым числом. См. "РЕКОМЕНДУЕМОЕ ТОПЛИВО" в Руководстве по эксплуатации.
- При работе в экстремальных условиях некоторые плановые работы по техобслуживанию могут потребоваться через более короткие, чем запланировано, интервалы.
- Для определения необходимой периодичности и порядка технического обслуживания обратитесь к техническому консультанту.

##### В сложных (экстремальные) условиях эксплуатации требуется

- Проводить обслуживание чаще
- Автомобили общественного транспорта, военного назначения или коммерческого применения, включая:
    - Автомобили скорой помощи, полиции и аварийно-спасательной службы.
    - Автомобили гражданского назначения,

например, малотоннажные грузовые автомобили, внедорожники и легковые автомобили, используемые в военных целях.

- Автомобили техпомощи, например, тягачи и эвакуаторы одного автомобиля или любые автомобили, которые постоянно используются для буксировки прицепов или других грузов.
- Интенсивно используемые в коммерческих целях автомобили, например, автомобили курьерской службы, автомобили частных охранных служб или любые другие автомобили, работающие круглосуточно.
- Любые автомобили, постоянно эксплуатируемые в зонах с повышенным содержанием в воздухе песка и пыли, например, на нефтегазопроводах и в аналогичных местах.
- Автомобили, регулярно используемые для коротких поездок на расстояния до 6 км.

## **ИДЕНТИФИКАЦИОННЫЕ ДАННЫЕ АВТОМОБИЛЯ**

### **Идентификационный номер автомобиля (VIN)**

Идентификационный номер автомобиля можно найти:

- под ветровым стеклом со стороны водителя.
- на идентификационной табличке.
- под полом со стороны переднего пассажира

### **Паспортная табличка**

Идентификационная табличка находится на второй стойке.

## РЕГЛАМЕНТ ТЕХНИЧЕСКОГО ОБСЛУЖИВАНИЯ

Ответственность за проведение периодического техобслуживания автомобиля и ведение соответствующей документации лежит на владельце. Вы должны иметь документальное подтверждение того, что автомобиль своевременно проходил техническое обслуживание в полном соответствии с регламентом изготовителя.

Периодичность обслуживания определяется пробегом автомобиля или же сроком службы, в зависимости от того, что наступит раньше	Пробег, км (x 1000)	3	10	20	30	40	50	60	70	80	90	100	110	120	130	
	Срок службы, месяцы	6	12	24	36	48	60	72	84	96	108	120	132	144	156	
Свечи зажигания (4)		I	I	R	I	I	R	I	I	R	I	I	R	I		
Двигатель и КПП: проверка наличия подтеканий и уровня эксплуатационных жидкостей.		I	I	I	I	I	I	I	I	I	I	I	I	I	I	
Ремень привода навесных агрегатов: проверка и при необходимости регулировка натяжения.		I	I	I	I	I	I	I	I	I	I	I	I	I	I	
Ремень привода навесных агрегатов: замена.		Каждые 240 000 км														
Проверка и при необходимости замена шланга.			I		I		I		I		I		I		I	
Воздушный фильтр ДВС: заменить фильтрующий элемент. (5)		I	I	R	I	R	I	R	I	R	I	R	I	R	I	
Топливный фильтр (внешний) бензинового двигателя: замена. (если имеется) (1) (2)		I	R	R	R	R	R	R	R	R	R	R	R	R	R	
Подвеска двигателя: Проверка наличия повреждений и усадки.				I			I			I			I			
Подвеска системы выпуска: Проверка наличия повреждений и усадки.		I	I	I	I	I	I	I	I	I	I	I	I	I	I	
Топливный шланг: проверка.		I			I			I			I			I		

**Обозначения:**

**I** - контролировать и при необходимости произвести регулировку, очистку, затяжку, смазку, долив эксплуатационных жидкостей и заменить вышедшие из строя детали;

Замена и ремонт являются дополнительными услугами и эти работы оплачиваются владельцем автомобиля;

**R** - заменить;

**(1) Если автомобиль эксплуатируется в тяжелых условиях требуется более частое техническое обслуживание: См. условия эксплуатации стр. 12 сервисной книжки или в Руководстве по эксплуатации;**

**(2) См. раздел "ЭКСПЛУАТАЦИОННЫЕ МАТЕРИАЛЫ" в Руководстве по эксплуатации;**

**(4) При использовании топлива, не соответствующего рекомендованному качеству, может потребоваться осмотр при каждом техническом обслуживании и замена в два раза чаще чем при обычном ТО. Данные работы являются дополнительными при проведении ТО. Требования к топливу изложены в Руководстве по эксплуатации;**

**(5) Если автомобиль эксплуатируется на грунтовых дорогах, его следует проверять через 7500 км или 6 месяцев эксплуатации. При необходимости произведите ремонт, чистку или замену.**

**РЕГЛАМЕНТ ТЕХНИЧЕСКОГО ОБСЛУЖИВАНИЯ (продолжение)**

Ответственность за проведение периодического техобслуживания автомобиля и ведение соответствующей документации лежит на владельце. Вы должны иметь документальное подтверждение того, что автомобиль своевременно проходил техническое обслуживание в полном соответствии с регламентом изготовителя.

Периодичность обслуживания определяется пробегом автомобиля или же сроком службы, в зависимости от того, что наступит раньше	Пробег, км (x 1000)	3	10	20	30	40	50	60	70	80	90	100	110	120	130	
	Срок службы, месяцы	6	12	24	36	48	60	72	84	96	108	120	132	144	156	
Замена моторного масла.	(1) (2) (4)	R	R	R	R	R	R	R	R	R	R	R	R	R	R	
Замена фильтра моторного масла.	(1)	При каждой замене моторного масла. В сложных (экстремальных) условиях эксплуатации каждые 5 000км.														
Шланг продувки угольного адсорбера: Проверить на засорение.		I	I	I	I	I	I	I	I	I	I	I	I	I	I	
Угольный адсорбер: Замена.		При постоянной эксплуатации в сложных условиях (на неровных, запыленных дорогах). Каждые 10 000км.														
Проверка уровня жидкости в системе охлаждения и наличия подтеканий.		I	I	I	I	I	I	I	I	I	I	I	I	I	I	
Замена охлаждающей жидкости и проверка наличия подтеканий.	(2) (3)	I	I	I	I	I	I	I	I	I	I	I	I	I	I	
Шланги, штуцеры, радиатор и насос ОЖ: проверка уровня и подтеканий.		I		I		I		I		I		I		I		
Проверка работы системы кондиционера.	(*)	I	I	I	I	I	I	I	I	I	I	I	I	I	I	
Воздушный фильтр салона (кондиционер воздуха): замена	(7)	I	I	I	R	I	I	R	I	I	R	I	I	R	I	
Тканевая защита воздухозаборника кондиционера: Проверить на засорение.		I		I		I		I		I		I		I		
Проверка на герметичность раздаточной коробки.		I	I	I	I	I	I	I	I	I	I	I	I	I	I	
При постоянном использовании полного привода (4x4) заменяйте масло раздаточной коробки.	(2)	<b>Каждые 3 года или 70 000км пробега</b>														

**Обозначения:**

**I** - контролировать и при необходимости произвести регулировку, очистку, затяжку, смазку, долив эксплуатационных жидкостей и заменить вышедшие из строя детали;

Замена и ремонт являются дополнительными услугами и эти работы оплачиваются владельцем автомобиля;

**R** - заменить;

**(1)** Если автомобиль эксплуатируется в тяжелых условиях требуется более частое техническое обслуживание: См. условия эксплуатации стр. 12 сервисной книжки или в Руководстве по эксплуатации;

**(2)** См. раздел "ЭКСПЛУАТАЦИОННЫЕ МАТЕРИАЛЫ" в Руководстве по эксплуатации;

**(3)** Замена через каждые 150 000 км или 5 лет.

**(4)** При наличии индикатора остаточного ресурса жизни моторного масла необходимо руководствоваться фактическими показаниями индикатора, в зависимости от условий эксплуатации. Периодичность замены моторного масла может быть сокращена.

**(7)** Более частое техническое обслуживание требуется для автомобилей, эксплуатируемых в запыленной местности.

**(\*)** Ресивер-осушитель заменяется раз в пять лет.

## РЕГЛАМЕНТ ТЕХНИЧЕСКОГО ОБСЛУЖИВАНИЯ (продолжение)

Ответственность за проведение периодического техобслуживания автомобиля и ведение соответствующей документации лежит на владельце. Вы должны иметь документальное подтверждение того, что автомобиль своевременно проходил техническое обслуживание в полном соответствии с регламентом изготовителя.

Периодичность обслуживания определяется пробегом автомобиля или же сроком службы, в зависимости от того, что наступит раньше	Пробег, км (x 1000)	3	10	20	30	40	50	60	70	80	90	100	110	120	130	
	Срок службы, месяцы	6	12	24	36	48	60	72	84	96	108	120	132	144	156	
КПП (все модификации): проверка уровня масла и при необходимости доливка. (2)																
Трансмиссионное масло автоматической коробки передач (2)		См. сноску (8) ниже														
Передний и задний мост: проверка уровня масла.																
Передний и задний мост: замена масла. (1) (2)		Каждые 120 000 км.														
Тормозные колодки и диски: проверка износа. (5)																
Накладки: проверка износа. (5)																
Тормозные магистрали (трубопроводы и шланги): проверка герметичности																
Тормозная жидкость: проверить уровень жидкости, если он ниже минимума - устранить течь и заменить тормозную жидкость. (1) (2) (4)				R		R		R		R		R		R		
Стояночная тормозная система: проверить и отрегулировать. Смазка шарниров и тросов.																
Шаровые опоры и рычаги подвески: оценка зазоров и повреждений.																

**Обозначения:**

**I** - контролировать и при необходимости произвести регулировку, очистку, затяжку, смазку, долив эксплуатационных жидкостей и заменить вышедшие из строя детали;

Замена и ремонт являются дополнительными услугами и эти работы оплачиваются владельцем автомобиля;

**R** - заменить;

**(1)** Если автомобиль эксплуатируется в тяжелых условиях требуется более частое техническое обслуживание: См. условия эксплуатации стр. 12 сервисной книжки или в Руководстве по эксплуатации;

**(2)** См. раздел "ЭКСПЛУАТАЦИОННЫЕ МАТЕРИАЛЫ" в Руководстве по эксплуатации;

**(4)** Замена каждые 15 000 км или 1 раз в год при эксплуатации в тяжелых и сложных условиях:

- Езда при холмистой местности и в горах;

- Частая езда с прицепом;

**(5)** Более частое техническое обслуживание требуется при тяжелых условиях: езда на короткие расстояния, частое вождение на малой скорости в условиях пробок, езда по грунтовым дорогам;

**(8)** Замена масла в автоматической коробке передач требуется при эксплуатации:

- в нормальных условиях через каждые 140 000 км;

- в тяжелых условиях каждые 70 000 км.

**РЕГЛАМЕНТ ТЕХНИЧЕСКОГО ОБСЛУЖИВАНИЯ (продолжение)**

Ответственность за проведение периодического техобслуживания автомобиля и ведение соответствующей документации лежит на владельце. Вы должны иметь документальное подтверждение того, что автомобиль своевременно проходил техническое обслуживание в полном соответствии с регламентом изготовителя.

Периодичность обслуживания определяется пробегом автомобиля или же сроком службы, в зависимости от того, что наступит раньше	Пробег, км (x 1000)	3	10	20	30	40	50	60	70	80	90	100	110	120	130
	Срок службы, месяцы	6	12	24	36	48	60	72	84	96	108	120	132	144	156
Передние и задние амортизаторы: проверка крепления деталей и подтекания масла.															
Шины: проверка давления воздуха, износа и повреждений, при необходимости перестановка. Проверка момента затяжки колесных болтов. (6) Проверить углы установки колес, если отмечается отклонения от нормы.															
Кузов и днище: проверка целостности лакокрасочного покрытия и наличия следов коррозии.															
Ремень безопасности: проверка ремней, замков и креплений, их работы и момента затяжки соединений.															
Уплотнитель стекла передней боковой двери: нанесите фирменную силиконовую смазку GM из аэрозольного баллончика на внутреннюю и нижнюю манжеты уплотнителя, по которым скользит стекло. Силиконовую смазку следует наносить на вертикальную переднюю и заднюю часть уплотнителя стекла.															
Электрооборудование: проверка кодов неисправности с помощью диагностического прибора.															
Световые приборы и звуковой сигнал: проверка.															
Очистители и омыватель ветрового стекла: проверка положения щеток и при необходимости их промывка.															
Регулировка блок-фар: проверка направления световых пучков.															
Сапун топливного бака: проверка проходимости.															

**Обозначения:**

**I** - контролировать и при необходимости произвести регулировку, очистку, затяжку, смазку, долив эксплуатационных жидкостей и заменить вышедшие из строя детали;

Замена и ремонт являются дополнительными услугами и эти работы оплачиваются владельцем автомобиля;

**R** - заменить;

(6) Состояние шин следует проверять до запуска двигателя, а давление воздуха в шинах - при каждой заправке топливного бака или, по крайней мере, один раз в месяц (с использованием манометра).



**ДАННЫЕ АВТОМОБИЛЯ**

<b>Используется</b>	<b>Жидкость</b>	<b>Емкость</b>
Моторное масло (при поставке с завода)	DEXOS1 0W20	5,7
Охлаждающая жидкость двигателя (при поставке с завода)	DEX-COOL/Caltex ELC	9,1
Жидкость для АКПП (при поставке с завода)	Dexron VI	9,9
Тормозная жидкость (при поставке с завода)	DOT4	0,877

**Рекомендуемые жидкости и смазочные материалы**

<b>Узел или агрегат</b>	<b>Смазочный материал/жидкость</b>
Автоматическая коробка передач	Масло Dexron IV
Моторное масло	Моторное масло необходимой вязкости SAE, сертифицированные на соответствие спецификации Dexos 1 gen 2.
Тормозная система	Тормозная жидкость DOT 4
Жидкость для омывания стёкол	Автомобильная стеклоомывающая жидкость, отвечающая местным требованиям по температуре замерзания
Охлаждающая жидкость двигателя	Использовать смесь 50/50 чистой питьевой воды и новой охлаждающей жидкости DEX-COOL





**☎7810**

**chevrolet-auto.kz**