

CHEVROLET MALIBU

CHEVROLET 



РУКОВОДСТВО
ПО ЭКСПЛУАТАЦИИ АВТОМОБИЛЯ

MALIBU

**Руководство по
эксплуатации автомобиля**

ОБЯЗАТЕЛЬНО ИСПОЛЬЗУЙТЕ ТОЛЬКО РЕКОМЕНДУЕМЫЙ НЕЭТИЛИРОВАННЫЙ БЕНЗИН!



Двигатель данного автомобиля спроектирован и построен в соответствии с последними достижениями в области автомобильных разработок.

Это экономичная, технически усовершенствованная и соответствующая требованиям охраны окружающей среды модель.

Для надлежащей работы двигателя необходимо применять только неэтилированное высококачественное топливо.

См. главу „Вождение и управление автомобилем - Топливо” стр. 8-31.

Использование других видов топлива может привести к ухудшению эксплуатационных характеристик автомобиля и стать причиной аннулирования гарантии!

ВВЕДЕНИЕ

Наименования, логотипы, фирменные знаки, девизы, названия моделей автомобилей и размещаемые на кузове автомобиля орнаменты, упоминаемые в настоящем руководстве, в том числе название GM, логотип GM, название CHEVROLET, фирменный знак CHEVROLET, название MALIBU и фирменный знак MALIBU являются зарегистрированными торговыми знаками и (или) знаками обслуживания компании General Motors LLC, ее дочерних предприятий, филиалов или лицензиаров.

Описанные в этом руководстве функции могут присутствовать в вашем автомобиле или отсутствовать в нем в связи с тем, что они являются дополнительными вариантами, которые не вошли в состав вашей покупки, или же модификациями, которые были внедрены после выхода из печати данного руководства пользователя. Для подтверждения наличия на автомобиле конкретной функции обращайтесь к вашей документации на покупку вашего конкретного автомобиля.

Храните настоящее руководство в салоне автомобиля, чтобы иметь возможность воспользоваться им при необходимости.

Благодарим Вас за приобретение автомобиля Chevrolet.

СОДЕРЖАНИЕ

1. Ключи, двери и окна	1-1
2. Сиденья и системы защиты	2-1
3. Места для хранения	3-1
4. Приборы и органы управления	4-1
5. Освещение	5-1
6. Информационно-развлекательная система	6-1
7. Органы управления климат-контролем	7-1
8. Вождение и управление автомобилем	8-1
9. Уход за автомобилем	9-1
10. Сервис и техническое обслуживание	10-1
11. Технические данные	11-1
12. Информация о клиенте	12-1

ВНИМАНИЮ ВЛАДЕЛЬЦА

Как пользоваться настоящим руководством

- В настоящем руководстве описаны все опции и оборудование данной модели. Описание отдельных элементов и функций меню может быть неприменимо к вашему автомобилю ввиду различия модификаций и исполнений для разных регионов, а также отсутствия или наличия дополнительного оборудования и аксессуаров.
- Оглавление на первых страницах руководства и в начале каждой из глав поможет вам понять, как построено руководство.
- Данные на дисплеях информационной системы автомобиля могут не отображаться на вашем родном языке.

Опасность, предупреждение и внимание

Сообщения с предупреждениями, которые содержатся на наклейках автомобиля и в данном руководстве, описывают опасности и то, что следует делать во избежание этих опасностей или для их снижения.

Опасность указывает на высокую степень опасности, которая приведет к серьезной травме или к смерти.

Предупреждение или **Внимание** указывают на опасность, которая может привести к травме или к смерти.



ПРЕДУПРЕЖДЕНИЕ

Означает наличие некоторой опасности, которая может привести к телесному повреждению вас или других людей.

Примечание: Означает наличие некоторой опасности, которая может привести к повреждению имущества или автомобиля.

Такое повреждение не покрывается гарантией на автомобиль.



Перечеркнутый кружок – это символ безопасности, который означает запрет: "Запрещается", "Запрещается выполнять" или "Необходимо обеспечить, чтобы этого не произошло".

Символы

В автомобиле имеются детали и наклейки, в которых вместо текста используются символы. Символы приводятся вместе с текстом, который описывает операцию или информацию, относящуюся к конкретной детали, органу управления, сообщению, прибору или индикатору.



Этот символ указывается, когда вам необходимо обратиться к дополнительным инструкциям или сведениям из руководства пользователя.



Этот символ указывается, когда вам необходимо обратиться к дополнительным инструкциям или сведениям из руководства по техническому обслуживанию.



Ссылка на дополнительную информацию на другой странице ("см. стр. ").

Таблица символов автомобиля

Здесь приведены некоторые дополнительные символы, которые можно обнаружить на автомобиле, и указано их смысловое значение.



Сигнальная лампа готовности надувных подушек безопасности



Кондиционер



Антиблокировочная тормозная система (ABS)



Органы управления звуком на рулевом колесе



Контрольная лампа тормозной системы



Система зарядки аккумуляторной батареи



Круиз-контроль





















Не пробивать



Без обслуживания

ВНИМАНИЮ ВЛАДЕЛЬЦА

- : Индикатор температуры охлаждающей жидкости двигателя
- : Наружное освещение
- : Первый реагирующий элемент
- : Не разводить огонь
- : Передние противотуманные фары
- : Указатель уровня топлива
- : Предохранители
- : Переключатель дальнего / ближнего света
- : Система крепления детских кресел ISOFIX
- : Сигнализатор неисправности
- : Давление масла
- : Питание
- : Дистанционный запуск двигателя автомобиля
- : Индикатор не пристегнутого ремня безопасности
- : Система контроля давления воздуха в шинах
- : Система контроля тягового усилия / StabiliTrak®
- : Под давлением
- : Индикатор жидкости омывателя ветрового стекла

Топливо



4254614

Обязательное к применению топлива премиум-класса для турбированных двигателей 2.0л.

Заправляйте автомобиль неэтилированным бензином с октановым числом не ниже 95 по исследовательскому методу. Не пользуйтесь бензином с октановым числом ниже указанного во избежание порчи автомобиля и повышенного расхода топлива. См. Топливо ↻ 8-31.



4254614

Заправляйте автомобиль с двигателем 1.5л. неэтилированным бензином с октановым числом 91 или выше по исследовательскому методу. Не пользуйтесь бензином с октановым числом ниже указанного во избежание порчи автомобиля и повышенного расхода топлива. См. Топливо ↻ 8-31.

1

КЛЮЧИ, ДВЕРИ И ОКНА

- КЛЮЧИ И ЗАМКИ 1-2
- ДВЕРИ 1-13
- ЗАЩИТА АВТОМОБИЛЯ 1-13
- НАРУЖНЫЕ ЗЕРКАЛА 1-15
- ВНУТРЕННИЕ ЗЕРКАЛА 1-17
- ОКНА 1-17
- КРЫША 1-19

КЛЮЧИ И ЗАМКИ

Ключи

ПРЕДУПРЕЖДЕНИЕ!

Оставлять детей в автомобиле вместе с брелоком системы дистанционного управления замками опасно – это может привести к нанесению травмы как детям, так и окружающим, вплоть до летального исхода.

Ребенок может привести в движение электростеклоподъемники, другие органы управления или даже сам автомобиль. Когда брелок системы дистанционного управления замками находится в салоне автомобиля, на стеклоподъемники подается питание, а это может привести к заземлению конечностей детей или окружающих поднимающимся стеклом. Не оставляйте детей в автомобиле вместе с брелоком системы дистанционного управления замками.



Ключ в брелоке системы дистанционного управления замками работает со всеми замками дверей.



Чтобы извлечь ключ, нажмите на кнопку, расположенную рядом с нижней части брелока, и достаньте ключ. Никогда не доставайте ключ, не нажав на эту кнопку. Если требуется новый ключ, следует обратиться к своему дилеру.

Система дистанционного управления замками двери (доступ без ключа)

Не подвергайте радиобрелок дистанционного управления замками дверей каким-либо изменениям или модификациям. Использовать модифицированное оборудование запрещено.

При сокращении радиуса действия системы дистанционного управления замками:

- Проверьте расстояние. Возможно, брелок находится слишком далеко от автомобиля.
- Проверьте расположение автомобиля. Другие автомобили или объекты могут блокировать сигнал.
- Проверьте батарейку в брелоке. См. параграф "Замена батарейки" далее в этом разделе.
- Если брелок все равно работает неправильно, обратитесь к своему дилеру или на аттестованную станцию технического обслуживания.

Работа системы дистанционного управления замками

Система дистанционного управления замками позволяет разблокировать замки дверей автомобиля, если радиобрелок находится на расстоянии до 1 метра. См. далее параграф "Работа системы дистанционного управления замками дверей".

Брелок может действовать на удалении до 60 м от автомобиля.

Описанные выше условия также могут отражаться на работе радиобрелока дистанционного управления.





Показан с дистанционным пуском

 : Нажмите, чтобы заблокировать замки всех дверей.

О блокировке оповещают мигающие индикаторы указателей поворота и (или)

включением звукового сигнала при первом нажатии клавиши. См. раздел Сохранение индивидуальных настроек ↪ 4-23.

Если в момент нажатия кнопки  дверь водителя открыта, замки всех дверей блокируются, после чего замок двери водителя сразу же разблокируется при условии, что в меню сохранения индивидуальных настроек активирована соответствующая функция. См. раздел Сохранение индивидуальных настроек ↪ 4-23.

Если дверь пассажира открыта при нажатой кнопке , то запираются все двери.

Нажатием кнопки  также можно включить сигнализацию. См. раздел Сигнализация автомобиля ↪ 1-13.

Нажатием  также запирается крышка топливного бака.

Если комплектацией автомобиля предусмотрено дистанционное управление наружными зеркалами заднего вида, при нажатии и удержании клавиши  в течение одной секунды зеркала складываются (соответствующая функция должна быть включена в настройках). См. раздел Сохранение индивидуальных настроек ↪ 4-23.

 : Нажмите, чтобы открыть дверь водителя. Чтобы отпереть все двери, еще раз нажмите кнопку в течение пяти секунд.

Брелок системы дистанционного управления замками можно запрограммировать на разблокировку всех

дверей первым же нажатием кнопки  (см. Сохранение индивидуальных настроек ↪ 4-23).

Индикаторы указателей поворота могут мигать, указывая на разблокировку. См. раздел Сохранение индивидуальных настроек ↪ 4-23.

При нажатии кнопки  сигнализация выключается. См. раздел Сигнализация автомобиля ↪ 1-13.

Нажатие  также отпирает крышку топливного бака.



Если комплектацией автомобиля предусмотрено дистанционное управление наружными зеркалами заднего вида, при нажатии и удержании клавиши  в течение одной секунды зеркала раскладываются (соответствующая функция должна быть включена в настройках). См. раздел Сохранение индивидуальных настроек ↪ 4-23.



При отпирании дверей автомобиля может быть восстановлено положение кресел, которое было записано в память. См. раздел Запоминание положения сидений ↪ 2-6 и раздел Сохранение индивидуальных настроек ↪ 4-23.

 : Багажник отпирается быстрым двойным нажатием.

 : Нажмите и отпустите один раз, чтобы активировать подачу автомобилем сигнала. На короткое время загорятся наружные световые приборы и раздастся троекратный

звуковой сигнал.

Нажмите кнопку  и удерживайте ее не менее трех секунд, чтобы включить тревожную сигнализацию. Подается звуковой сигнал, а указатели поворота мигают примерно 30 секунд вплоть до повторного нажатия кнопки  или запуска двигателя.

: Чтобы дистанционно запустить двигатель с помощью брелока системы дистанционного управления дверями на автомобиле, имеющем эту функцию, нужно нажать и отпустить кнопку , а затем нажать кнопку , удерживая ее нажатой не менее четырех секунд. См. раздел Дистанционный запуск двигателя автомобиля ⇨ 1-7.

Автоматическое повторное запираение дверей

Если не открыть дверь или не запустить автомобиль в течение трех минут после разблокировки дверей и отключения сигнализации брелоком системы дистанционного управления замками, то все двери автоматически запираются, а сигнализация включается снова.

Работа системы дистанционного управления замками дверей

Система дистанционного управления замками позволяет запираеть и отпирать двери, а также открывать багажник, не

вынимая радиобрелок из кармана, дамской сумочки, портфеля и т.п. Брелок системы дистанционного управления замками должен находиться на расстоянии до 1 метра от открываемой двери или багажника. Наружные ручки дверей могут оснащаться кнопками.

Систему дистанционного управления замками можно запрограммировать таким образом, чтобы замки всех дверей отпирались первым же нажатием кнопки запираения/отпираения на ручке двери водителя. См. раздел Сохранение индивидуальных настроек ⇨ 4-23.

Бесключевое отпирание / запираение с двери водителя

Когда двери заперты и радиобрелок находится на расстоянии до 1 метра от ручки двери водителя, эта дверь отпирается нажатием кнопки запираения/отпираения на ручке. Если кнопку запираения/отпираения нажать повторно не позднее чем через пять секунд, будут отперты все двери салона. Потяните за ручку еще раз, чтобы открыть дверь.

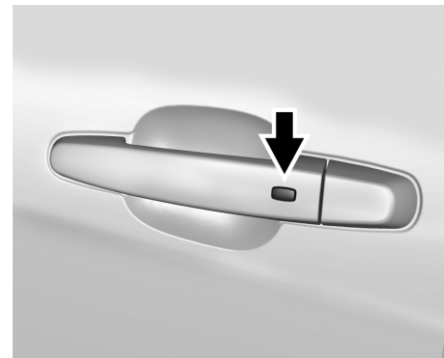

Вид со стороны сиденья водителя, аналогичный виду со стороны сиденья пассажира и с обеих сторон сзади

Нажатие на кнопку запираения/отпираения приводит к запираению всех дверей, если выполнено хотя бы одно из следующих условий:

- Прошло не более пяти секунд после первого нажатия на кнопку запираения/отпираения.
- Было произведено два нажатия на кнопку запираения/отпираения для отпираения всех дверей.
- Какая-либо из дверей автомобиля открывалась, а сейчас все двери закрыты.

Бесключевое отпирание / запираение со стороны дверей пассажиров

Когда двери заперты и радио-брелок находится на расстоянии до 1 метра от ручки двери, нажатием кнопки запираения / отпирания на этой ручке приведет к отпиранию только передних или всех дверей.

Нажатие на кнопку запираения/отпирания приводит к запираению только передних или всех дверей, если выполнено хотя бы одно из следующих условий:

- Было выполнено отпирание всех дверей при помощи кнопки запираения/отпирания.
- Какая-либо из дверей автомобиля открывалась, а сейчас все двери закрыты.

Пассивное запираение



Эта функция автоматически блокирует замки всех дверей через несколько секунд после того, как они будут закрыты, если при этом было выключено зажигание и, как минимум, один радиобрелок находится вне салона автомобиля или в салоне не осталось ни одного брелока.

Одновременно запирается и крышка топливного бака.

Автомобиль может не распознать находящийся в салоне брелок системы дистанционного управления дверями, если посторонние электронные устройства создают помехи сигналу радио-брелока. При включенной пассивной блокировке замков двери могут запереться вместе с

находящимся в салоне брелоком системы дистанционного управления. Не оставляйте брелок системы дистанционного управления дверями в салоне автомобиля без присмотра.

Временное отключение функции пассивной блокировки замков

Чтобы временно отключить функцию пассивной блокировки замков, необходимо при открытой двери нажать клавишу  в блоке выключателей на двери, удерживая ее нажатой не менее четырех секунд или до тех пор, пока не прозвучит тройной сигнал зуммера. Функция пассивной блокировки замков останется отключенной до тех пор, пока не будет нажата клавиша  в блоке выключателей на двери на панели обивки двери или пока не будет включено зажигание.

Порядок настройки автоматической блокировки замков при выходе из автомобиля см. в параграфе Сохранение индивидуальных настроек ↪ 4-23.

Оповещение о радиобрелоке, забытом в салоне автомобиля

О радиобрелоке, забытом в салоне заглушенного автомобиля, оповещает тройной звуковой сигнал, который подается после того, как закрываются все двери.

Порядок включения и отключения этой функции см. в параграфе Сохранение индивидуальных настроек ↪ 4-23.

Оповещение об отсутствии радиобрелока в салоне автомобиля

Если автомобиль запущен с открытой дверью, а затем все двери закрываются, то автоматически выполняется поиск радиобрелоков в салоне. Если брелок системы дистанционного управления дверями не обнаружен, на экран дисплея DIC выводится оповещение NO REMOTE DETECTED (НЕТ РАДИОБРЕЛОКА) и подается тройной звуковой сигнал.

При каждом запуске автомобиля такое предупреждение поступает только один раз. См. раздел Сохранение индивидуальных настроек ↪ 4-23.

Дистанционное отпирание багажника

Чтобы открыть багажник, нажмите на сенсорную панель за ним, если брелок системы дистанционного управления дверями находится на расстоянии до 1 метра от багажника.

Вход при помощи ключа

Порядок доступа в автомобиль в случае разрядки батарейки радио-брелока см. в параграфе Замки дверей ↪ 1-8.

Программирование пультов дистанционного управления на автомобиле

Работать будут только те брелоки дистанционного управления замками

дверей, которые прописаны в блоке управления автомобилем. При потере или краже брелока, у вашего дилера можно приобрести и запрограммировать другой брелок. После того как брелок будет прописан в системе, необходимо заново запрограммировать все остальные брелоки. После программирования нового брелока все потерянные или украденные брелоки перестанут работать. За информацией о программировании радио-брелоков обращайтесь в обслуживающий вас автосалон.

Пуск двигателя автомобиля при разряженной батарее пульта дистанционного управления

При попытке запустить автомобиль, когда батарейка радио-брелока разрядилась или есть помехи его сигналу, на экран дисплея DIC выводится оповещение NO REMOTE DETECTED (НЕТ РАДИОБРЕЛОКА) или NO REMOTE KEY WAS DETECTED PLACE KEY IN TRANSMITTER SOCKET THEN START YOUR VEHICLE (НЕТ РАДИОБРЕЛОКА. ДЛЯ ЗАПУСКА ДВИГАТЕЛЯ ВЛОЖИТЕ БРЕЛОК В НИШУ). При этом также может появиться сообщение "REPLACE BATTERY IN REMOTE KEY (ЗАМЕНИТЬ БАТАРЕЙКУ БРЕЛОКА)".

Чтобы запустить двигатель:

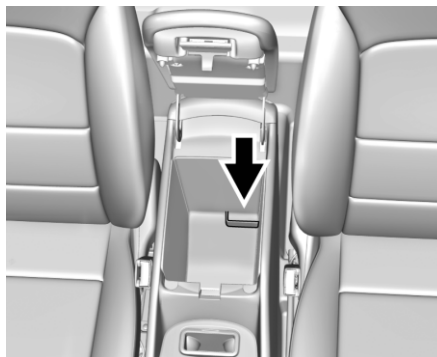

1. Открыв центральную консоль, вложите радио-брелок в предусмотренную для него нишу так, чтобы кнопки были обращены назад.
 2. Переведя рычаг КПП в положение "P" (стоянка) или "N" (нейтраль), выжмите педаль тормоза и нажмите на ENGINE START/STOP (см. параграф Пуск двигателя ¶ 8-13).
- По возможности скорее замените батарею в пульте дистанционного управления.

Замена батареи

Если на экране дисплея DIC отображается сообщение "REPLACE BATTERY IN REMOTE KEY (ЗАМЕНИТЬ БАТАРЕЙКУ БРЕЛОКА)", замените батарейку.

⚠ ВНИМАНИЕ!

При замене батарейки не касайтесь схем на передатчике. Статический заряд от вашего тела может повредить передатчик.

Батарея не перезаряжается. Для замены батарейки:



1. Выньте ключ, нажав на кнопку сбоку ближе к нижней части. Никогда не доставайте ключ, не нажав на эту кнопку.

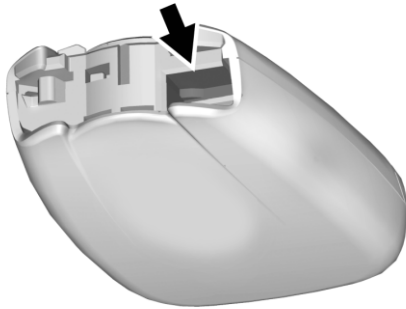

2. Разделите корпус радиобрелока на две половины, вставив плоский инструмент в область рядом с гнездом для ключа. Не используйте для этого углубление под лезвие ключа.



3. Выньте батарейку, надавив на нее и сдвинув к низу радиобрелока. Не используйте металлический предмет.
4. Вставьте новую батарейку положительным полюсом к задней крышке. Надавите на батарею, чтобы зафиксировать ее на месте. Используйте для замены батарею CR2032 или аналогичную.
5. Установите на место крышку радиобрелока.
6. Вставьте ключ.

Дистанционный запуск двигателя автомобиля

Если предусмотрена в оснащении, данная функция позволяет запускать двигатель на удалении от автомобиля.

🔁 : Данная кнопка имеется на брелоке дистанционного управления, если у автомобиля есть функция удаленного запуска.

При дистанционном пуске двигателя система климат-контроля включится в том режиме, в котором она работала при последнем выключении зажигания. При низкой температуре окружающего воздуха одновременно с дистанционным запуском двигателя может включиться подогрев заднего стекла. При этом индикатор системы подогрева заднего стекла не включается.

При дистанционном пуске двигателя могут включиться подогрев сидений, если автомобиль укомплектован сиденьями с подогревом.

См. раздел Обогреваемые и вентилируемые передние сиденья ☞ 2-8.

Законодательство в некоторых областях ограничивает использование брелоков удаленного запуска. Например, согласно некоторым законам, человек, производящий удаленный пуск, должен видеть автомобиль. Проверьте, нет ли в местном законодательстве каких-либо требований, относящихся к рассматриваемой теме.

На работу брелока могут влиять и другие факторы. См. раздел Система дистанционного управления замками двери (доступ без ключа) ⇨ 1-2.

Не пользуйтесь дистанционным пуском двигателя, если мало топлива.

Удаленный запуск двигателя

Чтобы дистанционно включить двигатель с помощью радиобрелока:

1. Нажмите и отпустите кнопку .

2. Завершив выполнение действия согласно пункту 1, сразу же нажмите кнопку , удерживая ее не менее четырех секунд или до тех пор, пока не замигают указатели поворота. Мигание указателей поворота подтверждает, что команда на дистанционный пуск двигателя получена.

После того как двигатель включится, загорятся стояночные огни. Они будут гореть все время, пока двигатель работает. Замки дверей заблокируются, и может включиться система климат-контроля.

Двигатель будет работать в течение 15 минут. Спустя 30 секунд повторите те же действия, если 15-минутный срок нужно продлить. Продлить время работы двигателя с помощью радиобрелока можно только один раз.

Включите двигатель, прежде чем начинать движение.

Увеличение времени работы двигателя

Время работы двигателя можно продлить еще на 15 минут, если в первые 15 минут повторить действия 1 и 2 при работающем двигателе. Продление можно запросить спустя 30 секунд после запуска. При продлении удаленного запуска второй 15-ти минутный период добавляется к первым 15 минутам, обеспечивая общее время в 30 минут.

Продлить время работы при удаленном пуске можно только один раз.

Между циклами зажигания допускается производить максимум два удаленных пуска или одну попытку удаленного пуска с одним продлением времени работы.

Снова воспользоваться возможностью пуска двигателя с помощью радиобрелока можно только после того, как зажигание будет включено, а затем снова выключено.

Прерывание процедуры дистанционного пуска двигателя

Чтобы прервать процедуру дистанционного пуска двигателя, выполните любое из следующих действий:

- Направьте радиобрелок дистанционного управления в сторону автомобиля и нажмите и удерживайте кнопку , пока не погаснут стояночные огни.
- Включите аварийную световую сигнализацию
- Включите или выключите зажигание.

Условия, при которых не будет работать удаленный запуск

Функция дистанционного пуска двигателя не работает, если:

- Брелок находится в салоне автомобиля.
- Не закрыт капот.
- Зажигание включено.
- Включена аварийная световая сигнализация
- Горит контрольная лампа указателя неисправностей.
- Слишком высокая температура охлаждающей жидкости двигателя.
- Низкое давление масла.
- Дистанционный пуск двигателя выполнялся уже два раза, либо один раз с продлением времени работы.
- На автомобиле не включен режим Р (Стоянка) коробки передач.

Замки дверей

ПРЕДУПРЕЖДЕНИЕ!

Незапертые двери могут представлять опасность.



- Пассажиры, особенно дети, могут легко открыть двери и выпасть из автомобиля на ходу. Двери можно отпирать и открывать на ходу. Если дверь не заблокирована, то повышаются шансы вылететь из автомобиля во время аварии. Таким образом, пассажиры должны быть надлежащим образом пристегнуты ремнями безопасности, а

⚠ ПРЕДУПРЕЖДЕНИЕ!



двери должны быть постоянно заблокированы во время движения автомобиля.

- Может случиться, что дети, попавшие в автомобиль с незаблокированными дверьми, не смогут выбраться. Ребенок может испытывать перегрев, что может вызвать повреждения с хроническими последствиями или даже гибель от теплового удара. Всегда запирайте автомобиль при выходе из него.
- Посторонние могут легко попасть внутрь через незапертые двери, когда вы снижаете скорость или останавливаетесь. Блокировка дверей может помочь это предотвратить.

Порядок блокировки или разблокировки замков дверей снаружи:

- Нажмите кнопку  или  на брелоке дистанционного управления замками. См. раздел Работа системы дистанционного управления замками ↻ 1-3.
- Заприте замок в двери водителя ключом. Прикройте цилиндр замка крышкой.

Порядок блокировки или разблокировки замков дверей изнутри:

- Нажмите  или  на выключателе электроблокировки дверей.

- Потяните ручку двери один раз, чтобы разблокировать замок. Еще раз потяните за ручку, чтобы открыть дверь. Если автомобиль обесточен, ключом можно запереть только дверь водителя.

Доступ без ключа

Брелок системы дистанционного управления дверями должен находиться на расстоянии до 1 метра от открываемой двери или багажника. Нажмите на кнопку дверной ручки, чтобы открыть дверь. См. параграф "Работа системы дистанционного управления замками дверей" раздела Работа системы дистанционного управления замками ↻ 1-3.

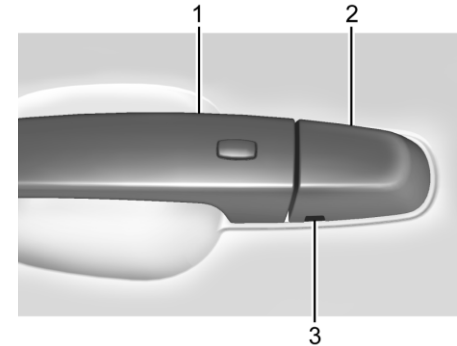
Доступ к цилиндру замка

Порядок получения доступа к цилиндру замка двери водителя:

1. Переведите дверную ручку (1) в открытое положение.
2. Подденьте крышку (2) ключом, вставив его в прорезь (3) вниз.
3. Сдвинув крышку (2) назад, снимите ее.
4. Вставьте ключ в цилиндр.

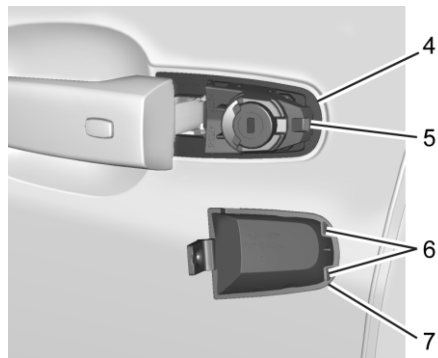

Порядок замены крышки:

1. Переведите дверную ручку в открытое положение.
2. Вставьте два язычка (6) сзади крышки (7) между уплотнением (4) и металлической основой (5).

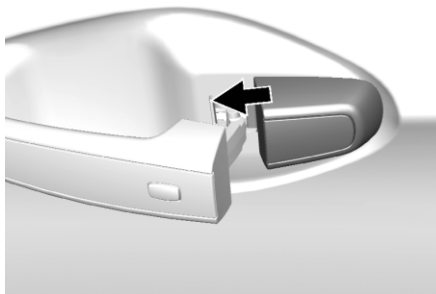
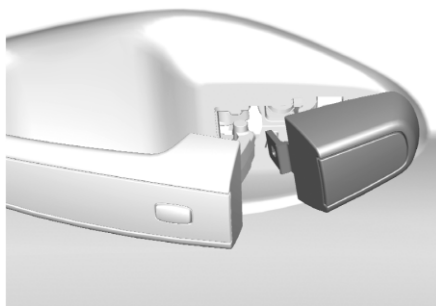

3. Сдвинув крышку вперед, нажмите на нее, вставляя со щелчком на место.
4. Отпустите дверную ручку.

5. Проверьте надежность крепления крышки.

Свободное прокручивание цилиндра замка

Если в замок вставить неподходящий ключ или подходящий ключ будет вставлен неполностью, цилиндр будет прокручиваться свободно, не оказывая никакого воздействия на замок. Это позволяет защитить замок от несанкционированного вскрытия. Чтобы замок снова заработал, поверните цилиндр в вертикальное положение с помощью подходящего ключа, вставив его лезвие до упора. Извлеките ключ и вставьте его снова. Если это не помогло восстановить работоспособность замка, поверните ключ на полоборота и повторите описанные выше действия.

Электроблокировка замков дверей

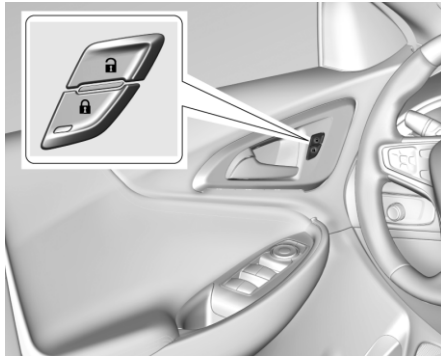

 : Нажмите, чтобы запереть двери.

 : Нажмите, чтобы открыть двери.

Когда дверь заперта, индикатор на выключателе светится.



При блокировке или разблокировке замков дверей также блокируется или разблокируется замок крышки багажника. См. раздел Багажник ⇨ 1-13.

Блокировка дверей с задержкой

Данная функция задерживает блокировку дверей на время до пяти секунд после закрытия всех дверей.

Задержка блокировки дверей действует только при включенной функции предотвращения блокировки незапертой двери.

При нажатии  на выключателе электроблокировки дверей, когда дверь открыта, подается тройной звуковой сигнал, указывающий на то, что активирована функция задержки блокировки.

Двери блокируются автоматически спустя пять секунд после закрытия всех дверей. Если дверь открывается в течение этих пяти секунд, то после закрытия всех дверей они также запираются спустя пять секунд. Чтобы заблокировать замки дверей без задержки, еще раз нажмите  на выключателе дверей или клавишу  на радиобрелоке.

Блокировку дверей с задержкой можно запрограммировать. См. раздел Сохранение индивидуальных настроек ⇨ 4-23.

Автоматическое запираение

Запрограммированная блокировка выполняется автоматически, когда все двери закрыты, зажигание включено, а КПП переведена в положение "P" (стоянка).

Если разблокировать замки дверей, а затем открыть и закрыть дверь, замки дверей заблокируются автоматически при снятии ноги с педали тормоза или превышении скорости движения автомобиля 13 км/ч.

Чтобы разблокировать двери:

- Нажмите  на выключателе электроблокировки дверей.
- Переведите КПП в положение "P" (стоянка).

Автоматическую блокировку дверей можно запрограммировать. См. раздел Сохранение индивидуальных настроек ⇨ 4-23.

Защита блокировки

Если автомобиль находится в режиме ACC/ACCESSORY (ВСПОМОГАТЕЛЬНОЕ ОБОРУДОВАНИЕ) или ON/RUN/START (В КЛ/ПУСК), а выключатель электроблокировки дверей нажат при открытой двери водителя, все двери блокируются, а разблокированной остается только дверь водителя.

Если автомобиль заглушен с открытой дверью, а затем поступает запрос на блокировку закрытых дверей, что автоматически выполняется поиск радиобрелоков в салоне. Если радиобрелок обнаружен, а количество радиобрелоков в салоне не уменьшилось, то дверь водителя отпирается и подается тройной звуковой сигнал.

Отменить защиту от случайного запираения, когда дверь водителя открыта, можно, нажав и удерживая  на выключателе электроблокировки дверей.

Предотвращение блокировки незапертой двери

Если функция предотвращения блокировки незапертой двери включена, а автомобиль заглушен с открытой дверью водителя и при этом подается запрос на блокировку дверей, то все двери блокируются, а разблокированной остается только дверь водителя.

Функцию Отключения антиблокировки открытой двери можно включать и выключать с помощью меню индивидуальных настроек автомобиля. См. раздел Сохранение индивидуальных настроек ↻ 4-23.

Замки для безопасности детей

Предохранительные замки препятствуют открыванию задних дверей пассажирами, находящимися в автомобиле.

Механическая блокировка ручек замков



Предохранительный замок, если он установлен, находится возле внутренней кромки задних дверей. Порядок применения предохранительного замка:

1. Переведите рычажок вперед в заблокированное положение.
2. Закройте дверь.
3. Сделайте то же самое с другой задней дверью.

Чтобы открыть заднюю дверь при включенной защитной блокировке:

1. Дверь можно разблокировать ручкой изнутри, нажатием на выключатель электроблокировки дверей или радиобрелоком системы дистанционного управления дверями (RKE).

2. Откройте дверь снаружи.

Когда предохранительный замок приведен в действие, открыть заднюю дверь изнутри не могут ни взрослые, ни дети старшего возраста. Чтобы открыть двери изнутри, предохранительные замки необходимо разблокировать.

Порядок разблокировки предохранительного замка:

1. Разблокируйте дверь и откройте ее снаружи.
2. Переведите рычажок назад в разблокированное положение. То же самое сделайте с другой дверью.

ДВЕРИ

Багажник

▲ ПРЕДУПРЕЖДЕНИЕ!

Отработавшие газы могут попадать в салон автомобиля, если во время движения оставить открытой заднюю дверь багажного отделения или крышку багажника, а также при транспортировке багажа, который проходит через уплотнение между кузовом и крышкой багажника или задней дверью багажного отделения.

Выхлопные газы содержат невидимый угарный газ (СО), который не имеет запаха. Газ может вызывать потерю сознания или смерть.

Если на время поездки необходимо оставить открытой заднюю дверь багажного отделения или крышку багажника:

- Закройте все окна.
- Полностью откройте воздухопроводы на или под приборной панелью.
- В системе климат-контроля установите самый высокий уровень поступления наружного воздуха и установите максимальную скорость вентилятора. См. "Система климат-контроля" в указателе.
- Если автомобиль оснащен задней откидной дверью с электроприводом, отключите электропривод двери.

Более подробную информацию по угарному газу смотрите в разделе Отработавшие газы ↻ 8-17.

Разблокировка замка багажника

Чтобы багажник открывался, автомобиль должен быть заглушен, а рычаг переключения передач переведен в положение "Р" (стоянка).

- Нажмите быстро дважды  на радиобрелоке.

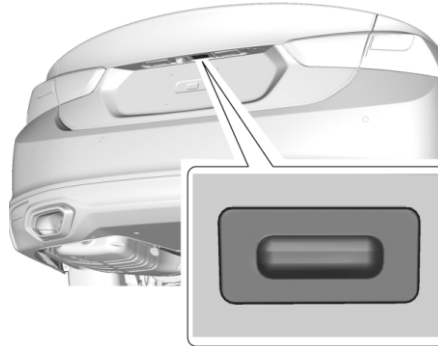

- Разблокируйте замки всех дверей и нажмите сенсорную панель на задней стороне крышки багажника. Если автомобиль оснащен системой бесключевого доступа, при заблокированных замках дверей открыть крышку багажника можно касанием сенсорной панели на задней стороне крышки багажника при условии, что радиобрелок находится на удалении не более 1 м от заднего габарита автомобиля. См. раздел Работа системы дистанционного управления замками ↻ 1-3.

ЗАЩИТА АВТОМОБИЛЯ

Автомобиль оснащен противоугонными функциями, которые, однако, не всегда предотвращают угон.

Сигнализация автомобиля

Автомобиль оборудован противоугонной сигнализацией.

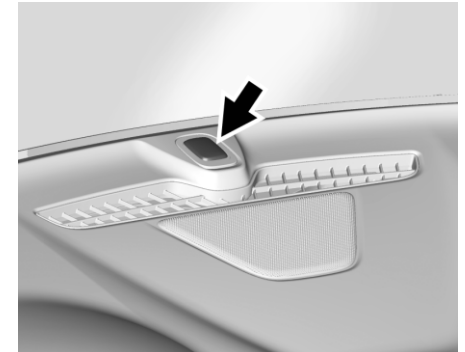

Расположенный на приборной панели рядом с ветровым стеклом индикатор указывает состояние системы:

Выкл: Сигнализация выключена.

Включен постоянно: Автомобиль защищен на время задержки при включении системы.

Быстрое мигание: Автомобиль без защиты. Открыта дверь, капот или крышка багажника.

Медленное мигание: Сигнализация включена.

Включение сигнализации

1. Закройте крышку багажника и крышку капота. Выключите автомобиль.

2. Заблокируйте замки автомобиля одним из трех способов:

- Используйте брелок дистанционного управления.
- С помощью системы бесключевого доступа (в соответствующей комплектации).
- Если открыта дверь, нажмите клавишу  на панели ее обивки.

3. По истечении 30 секунд сигнализация будет включена, а на приборной панели начнет медленного мигать индикатор, указывающий, что сигнализация работает. При повторном нажатии кнопки  на радиобрелоке сигнализация включится немедленно без 30-секундной задержки. Сигнализация не включается, если двери запираются с помощью ключа.

Если дверь водителя открывается без предварительного разблокирования с помощью радиобрелока дистанционного управления, включится звуковой сигнал и начнут мигать огни в качестве предварительной сигнализации.

Если автомобиль не будет запущен или не будет разблокирована дверь нажатием на  на брелоке дистанционного управления в течение 10 секунд предварительной сигнализации, произойдет включение сигнализации.

Если боковая дверь, капот или крышка багажника будут открыты без предварительного отключения сигнализации, приблизительно на 30 секунд включатся указатели поворота и звуковой сигнал. После этого произойдет повторная постановка системы сигнализации на охрану на случай, если произойдет следующее нештатное событие.

Выключение сигнализации

Чтобы снять сигнализацию с охраны или отключить ее при срабатывании, выполните одно из следующих действий:

- Нажмите кнопку  на брелоке дистанционного управления замками.
- Разблокируйте замки с помощью системы бесключевого доступа (в соответствующей комплектации).
- Запустите двигатель.
- Чтобы избежать случайного срабатывания сигнализации:
- Запирайте автомобиль после того как все пассажиры покинут автомобиль и все двери будут закрыты.
- Всегда используйте для разблокировки замков радиобрелок или используйте систему бесключевого доступа (в соответствующей комплектации).

Отпирание двери водителя с помощью ключа не снимает систему с защиты и не отключает сигнализацию.

Как определить попытку проникновения внутрь

Если при нажатии  на радиобрелоке подается звуковой сигнал, а указатели поворота мигают три раза, значит, была предпринята попытка проникновения внутрь автомобиля, пока он стоял на сигнализации. При срабатывании сигнализации на экран дисплея DIC выводится оповещение

Работа иммобилайзера

Данный автомобиль оснащен пассивной противоугонной системой.

Эту систему не нужно вручную ставить или снимать с сигнализации.

Противоугонная система (иммобилайзер) автоматически переходит в режим охраны, как только радиобрелок покидает пределы салона.

Противоугонная система снимается с охраны при нажатии кнопки зажигания, если запрограммированный под эту систему радиобрелок находится в салоне автомобиля.



- При наличии проблем с включением или отключением противоугонной системы на комбинации приборов загорается контрольная лампа противоугонной сигнализации.
- Для работы с противоугонной системой (иммобилайзером) при поставке программируется один или несколько радиобрелоков. Запустить двигатель можно только с помощью правильно запрограммированного для работы с установленной на вашем автомобиле противоугонной системой радиобрелока. Если брелок как-либо поврежден, то автомобиль может не запуститься.
- При попытке запуска автомобиля лампочка системы безопасности загорается на короткое время во время включения зажигания.
- Если автомобиль не запускается, а лампочка продолжает гореть, в системе существует неисправность. Выключите двигатель и попробуйте снова.
- Если радиобрелок не имеет видимых следов повреждения, попробуйте использовать другой радиобрелок или поместите брелок в предназначенное для него углубление в вещевом отделении на центральной консоли. См. "Пуск двигателя

при низком заряде батарейки в брелоке" в разделе Работа системы дистанционного управления замками ↪ 1-2.

- Если запустить двигатель не удастся, даже используя другой радиобрелок или установив радиобрелок в предусмотренное для него место в вещевом отделении на центральной консоли, придется обратиться на станцию техобслуживания. Обратитесь к дилеру, который может выполнить обслуживание противоугонной системы и запрограммировать новый радиобрелок. Не оставляйте в автомобиле радиобрелок или устройство, отключающее или деактивирующее противоугонную систему.

НАРУЖНЫЕ ЗЕРКАЛА

Панорамные зеркала

▲ ПРЕДУПРЕЖДЕНИЕ!



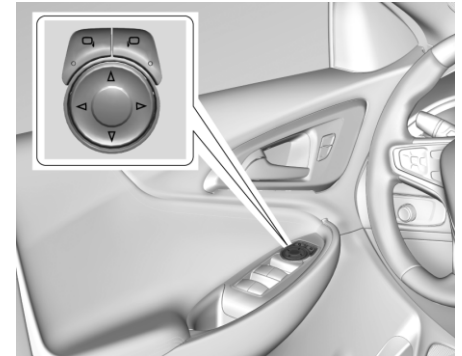

Объекты, например, другие автомобили, в панорамных зеркалах выглядят дальше, чем они есть на самом деле. При резком перестроении вправо можно ударить автомобиль, идущий справа. Перед перестроением посмотрите в зеркало заднего вида в салоне или через плечо.

Автомобиль оснащен панорамными зеркалами заднего вида со стороны как водителя, так и пассажира. Поверхность панорамного зеркала выгнута так, чтобы обеспечить водителю лучший обзор из его кресла.

Зеркала с электроприводом



Порядок регулировки зеркал:

1. Чтобы выбрать зеркало со стороны водителя или пассажира, нажмите  или .
2. Нажимая на стрелки на многофункциональной кнопке, перемещайте зеркало в нужном направлении.
3. Отрегулируйте каждое наружное зеркало так, чтобы было видно небольшую часть автомобиля и находящуюся позади него зону.
4. Нажмите  или , чтобы отменить выбор зеркала.

Запоминание положения зеркал

Автомобиль может оснащаться зеркалами с функцией запоминания положения. См. раздел Запоминание положения сидений ⇨ 2-6.

Индикатор указателя поворота

Корпуса зеркал могут оснащаться встроенными индикаторами указателей поворота. Такой индикатор мигает при включении указателя поворота и при срабатывании аварийной световой сигнализации.

Складывающиеся зеркала

Ручной привод складывания зеркал

Зеркала могут складываться внутрь к автомобилю во избежание повреждения на

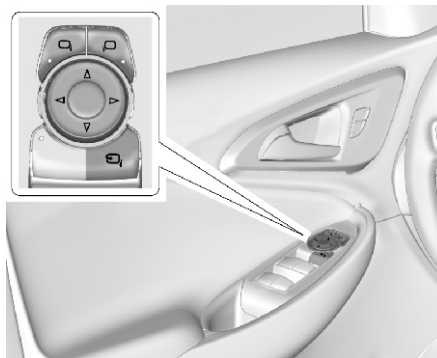

автомойке. Толкните зеркало, чтобы вернуть его в исходное положение.

Электропривод складывания зеркал



Чтобы сложить зеркала, нажмите , если такая функция имеется. Чтобы их разложить, нажмите еще раз.

Дистанционное управление складыванием зеркал

Нажмите и удерживайте одну секунду кнопку  на радиобрелке (в соответствующей комплектации), чтобы автоматически сложить наружные зеркала заднего вида. Нажмите и удерживайте одну секунду кнопку  на радиобрелке (в соответствующей комплектации), чтобы автоматически разложить наружные зеркала заднего вида.

См. раздел Работа системы дистанционного управления замками ⇨ 1-3.

Эта функция включается и выключается в меню сохранения индивидуальных настроек автомобиля. См. раздел Сохранение индивидуальных настроек ⇨ 4-23.

Зеркала с подогревом

Если предусмотрен подогрев зеркал:

 REAR: Обогреватель заднего стекла подогревает и наружные зеркала.

См. пункт Системы климат-контроля ⇨ 7-2 и пункт Автоматическая система климат-контроля на две зоны ⇨ 7-4.

Наклон зеркал при движении задним ходом

Если автомобиль оборудован сиденьями с функцией запоминания положения, при движении задним ходом зеркало со стороны пассажира и (или) водителя принимает заданное положение. Это позволяет держать бордюр в поле зрения при параллельной парковке.

Зеркала возвращаются в исходное положение, когда:

- КПП автомобиля выводится из положения "R" (задний ход) или остается в этом положении примерно 30 секунд.
- Зажигание выключается.
- Автомобиль движется задним ходом, превышая заданную скорость.

Порядок включения и отключения этой функции изложен в параграфе Сохранение индивидуальных настроек ⇨ 4-23.

ВНУТРЕННИЕ ЗЕРКАЛА

Внутреннее зеркало заднего вида

Отрегулируйте положение зеркала так, чтобы хорошо видеть пространство за автомобилем.

Не распыляйте чистящее средство непосредственно на зеркало. Используйте мягкое полотенце, смоченное в воде.

Механическое зеркало заднего вида

Если зеркало заднего вида имеет ручное переключение режимов, сместите переключатель вперед для использования в дневное время или назад для использования в темное время суток, чтобы избежать ослепления светом движущегося сзади транспорта.

Режим автоматического поглощения бликов на зеркалах заднего вида

Функция автоматического затемнения (в соответствующей комплектации) позволяет избежать ослепления водителя светом фар движущихся сзади транспортных средств. Функция автоматического затемнения зеркала включается автоматически при пуске двигателя.

ОКНА

⚠ ПРЕДУПРЕЖДЕНИЕ!

Запрещается оставлять детей, недееспособных взрослых или домашних животных одних в машине, особенно при закрытых окнах в теплую или жаркую погоду. Они могут испытывать перегрев, который может привести к увечью или даже гибели от теплового удара.

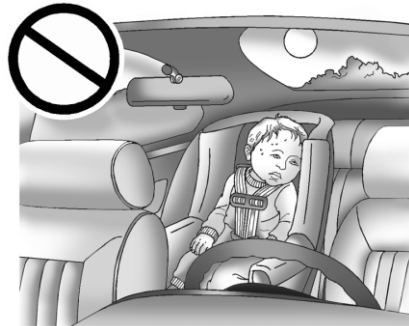

Аэродинамические свойства автомобиля проектируются с целью экономии топлива. Это может вызывать пульсирующий звук, когда опущено стекло заднего окна, а передние окна закрыты. Чтобы приглушить звук, откройте переднее окно или потолочный люк.

Электрические стеклоподъемники

⚠ ПРЕДУПРЕЖДЕНИЕ!

Защемление стеклом грозит детям серьезной травмой или даже смертью. Не оставляйте ключи в машине с детьми. При перевозке детей на заднем сиденье используйте кнопку блокировки окон, чтобы заблокировать возможность использования стеклоподъемников. См. раздел Ключи ↪ 1-2.





Электропривод оконных стекол работает только тогда, когда автомобиль находится в режиме ON / RUN (ВКЛ) или ACC / ACCESSORY (ВСПОМОГАТЕЛЬНОЕ ОБОРУДОВАНИЕ), а также в режиме задержки отключения питания

дополнительного оборудования (RAP). См. раздел Модуль резервного питания ↗ 8-15. Чтобы открыть или закрыть окно, соответственно нажмите на выключатель или потяните за него. Если оконные выключатели неоднократно приводятся в действие в течение короткого промежутка времени, то окна временно блокируются.

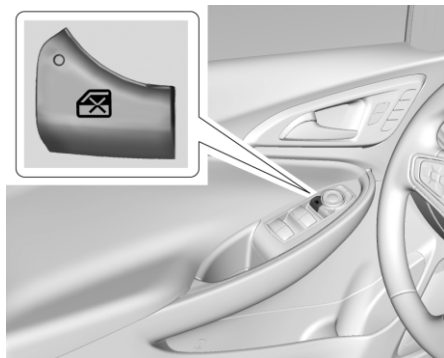
Блокировка окна



Эта функция блокирует выключатели задних пассажирских окон. Чтобы привести в действие блокировку задних окон, нажмите . При блокировке включается индикатор. Чтобы разблокировать окна, нажмите  еще раз.

Полуавтоматический подъем и опускание оконных стекол

Функция полуавтоматического опускания и (или) подъема стекол позволяет открыть или закрыть окна, не удерживая оконный выключатель. Чтобы ее активировать, нажмите на оконный выключатель до упора или вытяните его и сразу отпустите. Чтобы прекратить движение стекла, быстро нажмите на тот же выключатель или потяните за него.

Датчик препятствий автоматическому подъему или опусканию стекла

Если автоматически поднимающееся стекло наталкивается на препятствие, то оно опускается.

Такое может произойти на морозе или при обледенении. После устранения препятствия стекло будет работать, как обычно.

Блокировка датчика препятствий

ПРЕДУПРЕЖДЕНИЕ!

Если активирована блокировка датчика препятствий, то автоматическая смена направления движения стекла не действует. При этом можете пострадать вы или другие люди, а окно может быть повреждено.

Прежде чем заблокировать датчик препятствий, убедитесь в том, что движению стекла не препятствуют ни люди, ни предметы.

Если стекло автоматически не опускается, окно можно закрыть, удерживая оконный выключатель в верхнем положении.

Программирование электрических стеклоподъемников

Программирование может потребоваться, если произошло отключение или разрядка аккумуляторной батареи автомобиля. Если стекло автоматически не поднимается, запрограммируйте окно следующим образом:

1. Закройте все двери.
2. Переключите зажигание в режим ACC / ACCESSORY (ВСПОМОГАТЕЛЬНОЕ ОБОРУДОВАНИЕ) или ON / RUN (ВКЛ).
3. Открыв программируемое окно не до конца, закройте его, после чего снова потяните за оконный выключатель.
4. Нажмите на выключатель оконного электропривода, пока окно не откроется до конца, после чего недолго удерживайте выключатель.

КРЫША

Солнцезащитные козырьки

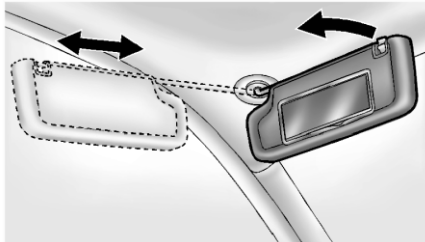

Опустите козырек для защиты глаз от попадания прямого солнечного света. Отсоедините солнцезащитный козырек от центрального шарнирного крепления на боковом окне или поверните его вдоль стержня, если он имеется.

В солнцезащитном козырьке может быть установлена лампа подсветки зеркала. При открывании шторки зеркала подсветка автоматически включается, а при закрывании - выключается.

Вентиляционный люк крыши

Чтобы пользоваться прозрачным потолочным люком, необходимо включить зажигание или перевести его в режим АСС/ACCESSORY (ВСПОМОГАТЕЛЬНОЕ ОБОРУДОВАНИЕ), либо включить функцию задержки отключения питания дополнительного оборудования (РАР). См. пункт Положения ключа в замке зажигания ⚡ 8-11 и пункт Модуль резервного питания ⚡ 8-15.

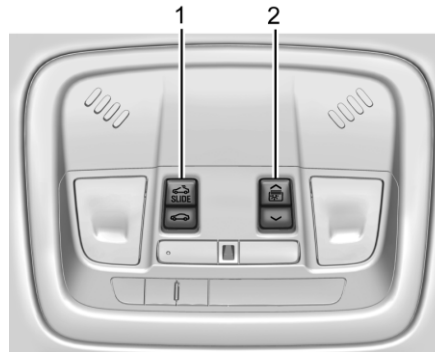

1. Переключатель люка в крыше
2. Переключатель солнцезащитного экрана

Работа потолочного прозрачного люка в полуавтоматическом режиме

Для вентиляции нажмите и тут же отпустите ⏏ (1). Еще раз нажмите и тут же отпустите, чтобы быстро открыть люк. Чтобы в любой момент остановить движение люка, нажмите выключатель. Чтобы быстро закрыть люк, нажмите ⏏ (1).



Работа потолочного прозрачного люка в ручном режиме

Потолочный прозрачный люк переводится в ручной режим нажатием на ⏏ (1), когда люк открывается. После этого потолочный прозрачный люк будет подниматься до тех пор, пока вы удерживаете переключатель. Еще раз нажмите и сразу же отпустите, чтобы вернуть люк в полуавтоматический режим.

Солнцезащитный экран в полуавтоматическом режиме

Чтобы быстро открыть солнцезащитный экран с электроприводом, нажмите ⏏ (2). Чтобы быстро закрыть солнцезащитный экран с электроприводом, нажмите ⏏ (2). Чтобы в любой момент остановить движение экрана, нажмите выключатель. При наличии электрической неисправности открыть или закрыть люк невозможно.

Работа шторки люка в ручном режиме

Шторка люка переводится в ручной режим нажатием на  (2), когда шторка открывается. После этого шторка люка будет открываться до тех пор, пока вы удерживаете  (2). Еще раз нажмите и сразу же отпустите, чтобы вернуть люк в полуавтоматический режим.

При наличии электрической неисправности открыть или закрыть люк невозможно.

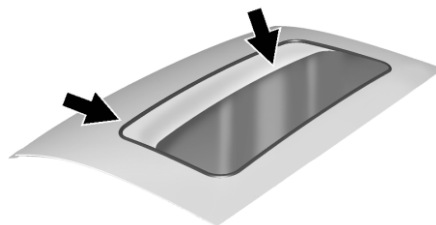

Автоматическая система обратного хода

Потолочный прозрачный люк и (или) солнцезащитный экран оснащены автоматической системой обратного хода, которая работает только в полуавтоматическом режиме. Если потолочный прозрачный люк или солнцезащитный экран, закрывающийся в полуавтоматическом режиме, наталкивается на препятствие, система обратного хода останавливает движение. Если затруднения с закрыванием вызваны морозом или аналогичными обстоятельствами, систему обратного хода можно временно отключить. Чтобы временно отключить систему обратного хода, просто закройте люк или экран вручную. Чтобы остановить движение люка или экрана, отпустите выключатель.

На уплотнителе и направляющих люка крыши может скапливаться пыль и грязь. Это может стать причиной неполадок при пользовании люком крыши, а также появления шума. Возможна также закупорка системы удаления воды. Периодически открывайте люк и удаляйте все посторонние предметы и рыхлую грязь. Протирайте уплотнение люка и зону уплотнения крыши чистой тряпкой, смоченной в мягком мыльном растворе. Не удаляйте смазку с люка.

Если вы видите, что вода стекает в систему водоотвода, это является нормальным состоянием.

2

СИДЕНЬЯ И СИСТЕМЫ ЗАЩИТЫ

- ПОДГОЛОВНИКИ 2-2
- ПЕРЕДНИЕ СИДЕНЬЯ 2-3
- ЗАДНИЕ СИДЕНЬЯ 2-10
- РЕМНИ БЕЗОПАСНОСТИ 2-12
- СИСТЕМА НАДУВНЫХ ПОДУШЕК
БЕЗОПАСНОСТИ 2-17
- СИСТЕМЫ БЕЗОПАСНОСТИ ДЛЯ ДЕТЕЙ ... 2-23

ПОДГОЛОВНИКИ

▲ ПРЕДУПРЕЖДЕНИЕ!

Если подголовники не установлены или неправильно отрегулированы, при столкновении существует высокий риск получения травмы шеи и позвоночника. Запрещено управлять автомобилем, если не установлены или не отрегулированы все подголовники.

Если задние сиденья автомобиля оснащены опускающимися складными подголовниками, не забывайте поднимать их до упора всякий раз, когда сиденья занимают пассажиры.



Отрегулируйте подголовник так, чтобы его верхняя часть была на той же высоте, что и верхняя часть головы пассажира. При таком положении подголовника уменьшается риск

получения травмы шеи в момент столкновения.

Передние сиденья

Передние сиденья автомобиля имеют регулируемые, не объединённые со спинкой подголовники.

Подголовники с регулировкой в четырех положениях

Высоту подголовников можно регулировать.

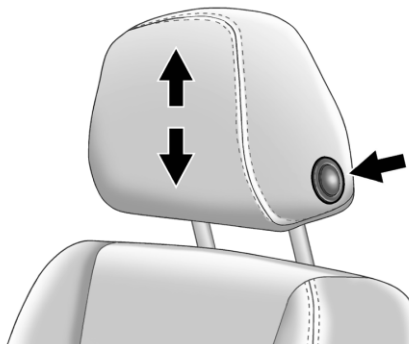

Чтобы поднять или опустить подголовник, нажмите кнопку, расположенную сбоку на подголовнике, потяните подголовник вверх или опустите его вниз, а затем отпустите кнопку. После того, как кнопка отпущена, надавите на подголовник и потяните его

вверх, чтобы убедиться, что он зафиксирован на месте.

Подголовники можно регулировать в продольном направлении.

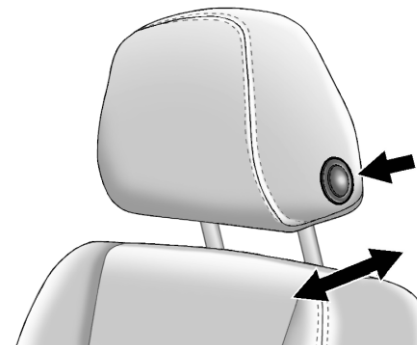

Чтобы сдвинуть подголовник вперед или назад, нажмите кнопку, расположенную сбоку на подголовнике, после чего сдвиньте подголовник вперед или назад, пока он не зафиксируется в нужном положении. После того, как кнопка отпущена, попытайтесь сдвинуть подголовник, чтобы убедиться, что он зафиксирован на месте.

Подголовники передних боковых сидений несъемные.

Задние сиденья

Все три пассажирских места заднего сиденья автомобиля оборудованы регулируемыми подголовниками.

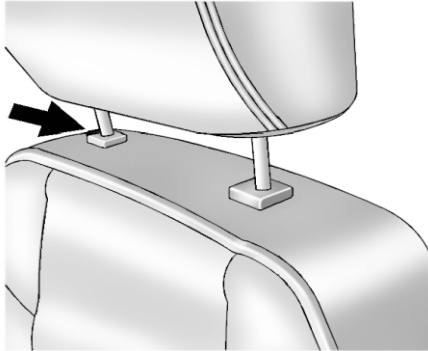

Высоту подголовников можно регулировать. Чтобы поднять подголовник, нужно потянуть его вверх. Попробуйте сдвинуть подголовник, чтобы убедиться, что он зафиксирован на месте.

Чтобы опустить подголовник, нужно нажать кнопку, расположенную в верхней части сиденья, и переместить подголовник вниз. После того, как кнопка отпущена, попробуйте сдвинуть подголовник, чтобы убедиться, что он зафиксирован на месте. Подголовники задних боковых сидений несъемные.

ПЕРЕДНИЕ СИДЕНЬЯ**Регулировка сидений****⚠ ПРЕДУПРЕЖДЕНИЕ!**

Попытка регулировки сиденья водителя во время движения может привести к потере управления автомобилем. Регулируйте сиденье водителя только в неподвижном автомобиле.

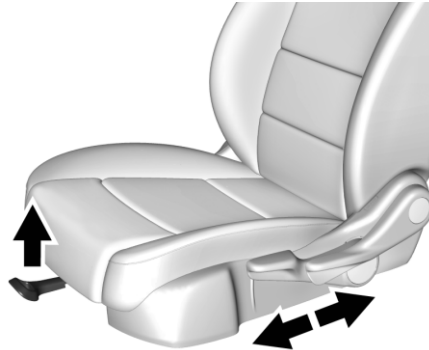

Для регулировки сиденья с ручной регулировкой:

1. Потяните ручку около передней части сиденья.
2. Установите сиденье в нужное положение и отпустите ручку.
3. Подвигайте сиденье вперед-назад, чтобы убедиться, что оно зафиксировано.

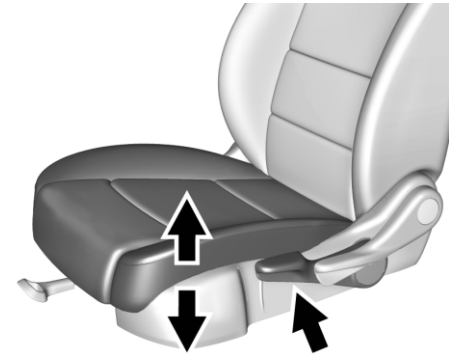
Регулировка высоты сиденья вручную

Чтобы отрегулировать высоту сиденья вручную, поднимите или опустите рычаг, расположенный с внешней стороны сиденья.

Электрический привод регулировки сидений

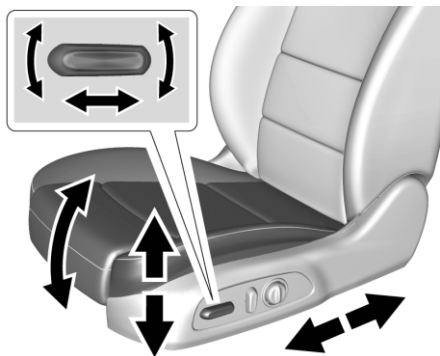

⚠ ПРЕДУПРЕЖДЕНИЕ!

Сиденья с электроприводом будут работать, когда зажигание отключено. Дети могут привести сиденья с электроприводом в действие и получить травмы. Никогда не оставляйте детей без присмотра в автомобиле.

Регулировка положения сиденья с электроприводом (в соответствующей комплектации):

- Переместите сиденье вперёд или назад, сместив ручку регулировки вперёд или назад.
- Чтобы поднять или опустить переднюю

часть подушки сиденья, переместите переднюю часть регулировочной ручки вверх или вниз.

- Поднять или опустить всё сиденье, сместив весь элемент регулировки вверх или вниз.
- Чтобы поднять или опустить заднюю часть подушки сиденья, переместите заднюю часть регулировочной ручки вверх или вниз.

Регулировка спинки сиденья - см. Наклон спинки сиденья ⇨ 2-4.

Регулировка поясничного упора

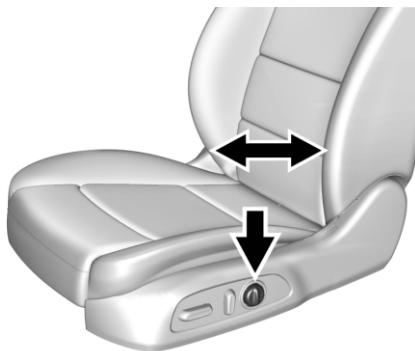

Если комплектацией предусмотрена возможность регулировки поясничного упора, нажмите и удерживайте передний или задний край клавиши, чтобы отрегулировать положение упора.

Наклон спинки сиденья

⚠ ПРЕДУПРЕЖДЕНИЕ!

Наклонное положение во время езды может быть опасным. В этом случае даже застегнутые ремни безопасности не смогут обеспечить необходимую защиту. Плечевая ветвь ремня не будет удерживать тело. Вместо этого он находится перед Вами. В случае столкновения можно упасть на него и получить травму шеи или другие повреждения.

Поясная ветвь ремня безопасности может подняться вверх и пережать живот. Вся нагрузка будет приходиться на эту область, а не на кости таза. Это может привести к серьёзным повреждениям внутренних органов.

В целях безопасности во время движения спинка сиденья должна быть установлена вертикально. Затем следует удобно расположиться на сиденье и надлежащим образом пристегнуть ремень.



Нельзя наклонять спинку во время движения автомобиля.

Спинки сидений с ручной регулировкой наклона

▲ ПРЕДУПРЕЖДЕНИЕ!

Незаблокированная спинка может сместиться вперёд при столкновении или резкой остановке, что может привести к травмам сидящего на этом месте человека. Всегда следует проверять фиксацию спинки, толкнув и потянув её.



Чтобы отклонить спинку сиденья с ручной регулировкой:

1. Поднимите рычаг.
2. Установите спинку сиденья в нужное положение и отпустите рычаг, чтобы зафиксировать спинку.
3. Подвигайте спинку вперед-назад, чтобы проверить фиксацию.

Возврат спинки сиденья в вертикальное положение:

1. Поднимите рычаг в крайнее верхнее положение, не нажимая на спинку сиденья, и она сама вернется в вертикальное положение.
2. Подвигайте спинку вперед-назад, чтобы проверить фиксацию.

Спинка сиденья с электроприводом



Для регулировки спинки сиденья с электроприводом (если он имеется):

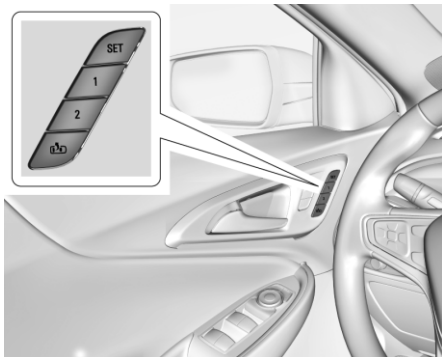

- Чтобы отклонить спинку назад, отклоните назад верхнюю часть рычага управления.
- Чтобы вернуть спинку в вертикальное положение, отклоните верхнюю часть рычага управления вперед.

Запоминание положения сидений



Если сиденья оснащены функцией памяти, два водителя могут сохранить и устанавливать сиденья в индивидуальные положения для вождения, а также в общее положение для выхода из автомобиля. Вы также можете сохранить и другие настройки, например, настройки зеркал и рулевого колеса с электрической регулировкой (если предусмотрено). Сохраненные в памяти положения присоединены к трансмиттеру RKE 1 или 2 и могут автоматически вызываться из памяти.

Перед сохранением отрегулируйте настройки для всего доступного в памяти оборудования. Включите зажигание, нажмите и отпустите клавишу SET. Раздастся сигнал зуммера. Затем без

промедления нажмите и удерживайте кнопку 1, 2 или  (Выход) до тех пор, пока не услышите два звуковых сигнала. Для вызова этих позиций вручную нажмите и удерживайте кнопку 1, 2 или  до тех пор, пока сохраненные в памяти настройки не будут достигнуты. Выполните инструкции в разделе «Сохранение позиций в памяти».

Автомобиль распознает номер трансмиттера RKE (1–8) присутствующего водителя. См. Работа системы дистанционного управления замками § 1-3. Для автоматического вызова из памяти можно использовать только трансмиттеры RKE 1 и 2. Приветственное сообщение на информационном центре водителя (DIC) с указанием номера трансмиттера, может отображаться на дисплее в течение первых нескольких циклов включения-выключения зажигания после смены трансмиттера. Чтобы функция «Память сиденья – посадка» действовала корректно, сохраните выбранные положения на кнопке памяти (1 или 2), соответствующей номеру трансмиттера RKE, который отображается в приветственном сообщении на дисплее DIC. При посадке в автомобиль имейте при себе присоединенный трансмиттер RKE.

Сохранение индивидуальных настроек

• Чтобы после запуска двигателя запустить перемещение для настроек «Память сиденья – посадка», выберите меню

Настройки, затем Автомобиль, затем Положение сиденья и наконец Память сиденья – посадка. Выберите: Включить или Выключить. В этом разделе см. далее «Память сиденья – посадка».

- Чтобы включить смещение сиденья назад при выходе из автомобиля, когда зажигание выключено и дверь водителя открыта, или когда зажигание выключается при уже открытой двери водителя, выберите меню «Параметры», затем «Автомобиль», затем «Положение сиденья» и наконец «Память сиденья при выходе». Выберите: Включить или Выключить. В этом разделе см. далее «Память сиденья – выход».
- Дополнительную информацию о настройках см. в разделе Сохранение индивидуальных настроек § 4-23.

Идентификация номера водителя

Для идентификации номера водителя:

1. Отнесите радиобрелок на некоторое расстояние от автомобиля.
2. Запустите двигатель с помощью другого ключа или радиобрелока. На дисплее информационного центра водителя отобразится номер другого водителя, пользующегося этим ключом. Выключите зажигание и вынесите ключ или радиобрелок из салона автомобиля.
3. Запустите двигатель исходным ключом или трансмиттером RKE. На дисплее

информационного центра водителя отобразится номер водителя, соответствующий вашему ключу.

Сохранение позиций в памяти

Перед сохранением позиций в памяти прочитайте эти инструкции в полном объеме.

Для сохранения выбранных для вождения позиций 1 и 2:

1. Включите зажигание или режим питания вспомогательного оборудования. На DIC в приветственном сообщении появится номер водителя 1 или 2.
2. Все доступные в памяти настройки установите в нужное положение для вождения.
3. Нажмите и отпустите кнопку SET (Задать); подается звуковой сигнал.
4. Без промедления нажмите и удерживайте кнопку 1 или 2 в соответствии с указанным в сообщении DIC номером, до тех пор, пока не услышите два звуковых сигнала. Если слишком много времени пройдет после того, как вы отпустили кнопку SET и нажали кнопку 1, положение в памяти не сохранится, и два звуковых сигнала не будут поданы. Повторите действия 3 и 4. 1 и 2 соответствуют номеру водителя. Ранее в этом разделе см. «Идентификация номера водителя».
5. Повторите действия 1–4 для второго водителя, пользуясь кнопкой 1 или 2.

Чтобы сохранить позицию для $\text{P} \rightarrow \text{D}$ и «Память сиденья – выход», повторите действия 1–4, используя кнопку $\text{P} \rightarrow \text{D}$. В этом случае вы сохраняете настройки, действующие для выхода из автомобиля.

Если только вы один управляете автомобилем, сохраните выбранные позиции на обеих кнопках 1 и 2.

Приведение вручную в действие сохраненных в памяти настроек положения

Нажмите и удерживайте 1, 2 или $\text{P} \rightarrow \text{D}$ чтобы установить сиденье в ранее сохраненное положение, если ваши настройки сохранены в ячейке памяти водителя № 1 или 2, о чем автомобиль сообщит в приветственном сообщении на дисплее информационного центра.

Чтобы остановить перемещение для функции «Приведение вручную в действие сохраненных в памяти настроек», отпустите кнопку 1, 2 или $\text{P} \rightarrow \text{D}$, либо нажмите любой из следующих органов управления:

- Сиденье с электроприводом
- Память: SET
- Зеркало с электроприводом, при выборе бокового зеркала для водителя или пассажира
- Рулевое колесо с электроприводом (если предусмотрено)

Память сиденья – посадка

Автомобиль определяет номер трансмиттера RKE присутствующего водителя (1–8). См. Работа системы дистанционного управления замками $\text{P} \rightarrow \text{D}$ 1-3. Если радиобрелок имеет номер 1 или 2 и «Память сиденья – посадка» включена в индивидуальных настройках, положения, сохраненные на той же кнопке памяти 1 или 2, автоматически вызываются при включении зажигания или переключении из положения выключено в положение А С С / А С С Е S S O R Y (кондиционер/дополнительное оборудование). Трансмиттеры RKE 3–8 не обеспечивают автоматический вызов памяти.

Информацию о том, как включить или выключить функцию «Память сиденья – посадка», см. ранее «Сохранение индивидуальных настроек» в этом разделе и раздел Сохранение индивидуальных настроек $\text{P} \rightarrow \text{D}$ 4-23.

Для запуска функции «Память сиденья – посадка» рычаг выбора передач должен находиться в положении P (парковка). Перемещение сиденья в положение «Память сиденья – посадка» завершается до достижения сохраненного в памяти положения, если рычаг выбора передач переключается из положения P (парковка). Чтобы остановить перемещение сиденья в положение «Память сиденья – посадка»,

выключите зажигание или нажмите на любой из следующих органов управления:

- Сиденье с электроприводом
- Память: SET, 1, 2, или 
- Зеркало с электроприводом, при выборе бокового зеркала для водителя или пассажира
- Рулевое колесо с электроприводом (если предусмотрено)

Если сиденье не устанавливается автоматически в сохраненное в памяти положение или выбираются неправильные положения, это может быть связано с тем, что номер трансмиттера RKE водителя (1 или 2) не соответствует кнопке памяти, на которой были сохранены эти положения. Попробуйте сохранить положение на другой кнопке памяти или использовать другой радиобрелок.

Память сиденья – выход

Функция «Память сиденья – выход» не привязана ни к одному трансмиттеру RKE. Положение, сохраненное на кнопке , используется для всех водителей. Информацию о том, как включить или выключить функцию «Память сиденья – выход», см. ранее «Сохранение индивидуальных настроек» в этом разделе и раздел «Сохранение индивидуальных настроек» 4-23.

Если двигатель работает, сохраненное на кнопке  положение автоматически

устанавливается, когда выполняется одно из следующих действий:

- Двигатель глушится, и дверь водителя открывается через короткое время.
 - Двигатель автомобиля глушится, когда дверь водителя открыта.
- Чтобы остановить перемещение для функции «Память сиденья – выход», нажмите на любой из следующих органов управления:
- Сиденье с электроприводом
 - Память: SET, 1, 2, или 
 - Зеркало с электроприводом, при выборе бокового зеркала для водителя или пассажира
 - Рулевое колесо с электроприводом (если предусмотрено)

Препятствия

Если при вызове сохраненной в памяти настройки (положения) что-то удерживает сиденье водителя и/или рулевое колесо с электроприводом, их перемещение может быть остановлено. Устраните препятствие и повторите вызов функции. Если настройку из памяти не удастся вызвать, обратитесь к дилеру.

Обогреваемые и вентилируемые передние сиденья

ПРЕДУПРЕЖДЕНИЕ!



У людей с низкой болевой чувствительностью кожи и нарушенным

ПРЕДУПРЕЖДЕНИЕ!

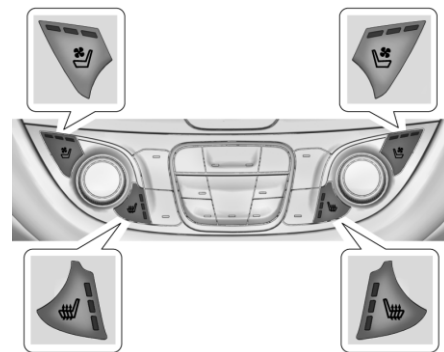
восприятием температурных изменений система обогрева может вызвать ожоги. Чтобы снизить риск ожогов, люди с такими нарушениями должны с особой осторожностью пользоваться функцией обогрева, особенно на протяжении длительного времени. Нельзя класть на сиденье такие теплоизолирующие предметы, как одеяло, покрывало, подушка и т. п. Это может привести к перегреву нагревателя. Слишком горячий нагреватель может вызвать ожоги или повредить сиденье.





Если эта функция имеется, кнопки управления расположены на панели климат-контроля. Подогрев сидений работает только при включенном двигателе.

Нажмите  или , чтобы включить обогрев подушки и спинки сиденья водителя или пассажира. Светодиоды индикатора на клавише указывают выбранный режим.

При однократном нажатии кнопки будет выбран максимальный режим. С каждым последующим нажатием настройка будет меняться на меньшую вплоть до отключения функции подогрева. Индикаторные лампы: три для самого высокого уровня, одна для самого низкого.

Для нагрева сиденья пассажира может потребоваться больше времени.

Нажмите  или , чтобы включить вентиляцию сиденья водителя или пассажира. Светодиоды индикатора на клавише указывают выбранный режим.

При однократном нажатии кнопки будет выбран максимальный режим. С каждым последующим нажатием настройка будет меняться на меньшую вплоть до отключения функции вентиляции. Индикаторные лампы: три для самого высокого уровня, одна для самого низкого.

Сиденья с автоподогревом

Когда двигатель запущен, эта функция автоматически включает подогрев сидений в зависимости от температуры в салоне

автомобиля.

Активный уровень подогрева сидений (сильный, средний, малый или без подогрева) указывается кнопками ручного подогрева, расположенными на центральном пульте. Кнопками ручного подогрева на центральном пульте автоподогрев сидений отключается. Автоподогрев пассажирского сиденья не включается, если оно не занято. Функцию автоподогрева сидений можно запрограммировать на постоянную работу при запущенном двигателе.

См. Сохранение индивидуальных настроек ↻ 4-23.

Автоподогрев и вентиляция сидений при дистанционном запуске двигателя

Подогрев и вентиляцию сидений (если эти функции имеются) можно настроить на автоматическое включение вместе с дистанционным запуском двигателя. Когда снаружи холодно, включается подогрев сидений, а когда жарко – вентиляция. Подогрев или вентиляция сидений отключаются одновременно с включением зажигания. Нажмите кнопку, чтобы включить подогрев или вентиляцию сидений после запуска двигателя.

При включенном подогреве или вентиляции сидений одновременно с дистанционным запуском двигателя светится встроенный в кнопку индикатор, указывающий на то, что

нажимать ее не следует.

Температура подогрева свободного сиденья может понижаться. Такое поведение является нормальным.

Подогрев или вентиляция сидений при дистанционном запуске двигателя включаются только в том случае, если функция автоматического включения активирована в меню сохранения индивидуальных настроек. См. Дистанционный запуск двигателя автомобиля ↻ 1-7 и Сохранение индивидуальных настроек ↻ 4-23.

ЗАДНИЕ СИДЕНЬЯ

Складывание спинки сиденья

Спинки сидений с обеих сторон могут опускаться, что позволяет размещать больше груза. Складывать спинки сидений разрешается только на неподвижном автомобиле.

⚠ ВНИМАНИЕ!

Складывание заднего сиденья с закрепленными ремнями безопасности может привести к повреждению сиденья или ремней безопасности. Перед складыванием заднего сиденья следует обязательно отстегнуть ремни безопасности и вернуть их в обычное исходное положение.

Отжимные рычаги для складывания спинок задних сидений находятся в багажнике. Складывание спинки сиденья вниз:

1. Полностью опустите подголовники заднего сиденья. См. Подголовники Ⓢ 2-2.
2. При необходимости поднимите подлокотник заднего сиденья и установите его в сложенное положение. См. Подлокотник заднего сиденья Ⓢ 2-11.

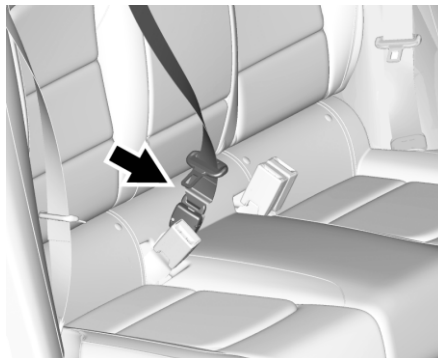

3. Отсоедините язычок заднего ремня безопасности, вставив ключ в прорезь пряжки.

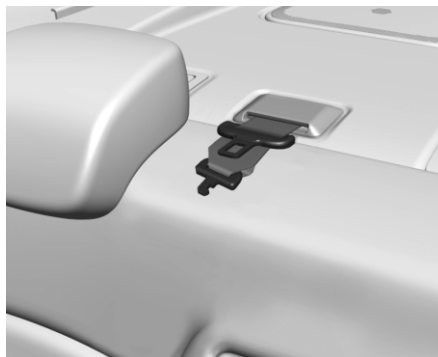

Дайте ремню втянуться.

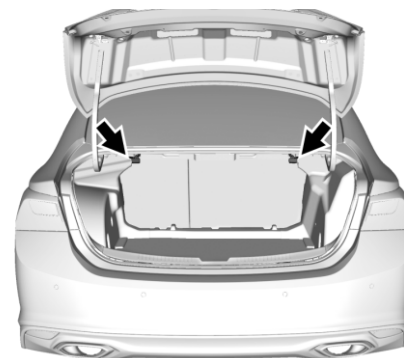

4. Открыв багажник, достаньте отжимной рычаг, чтобы с его помощью сложить заднее сиденье.

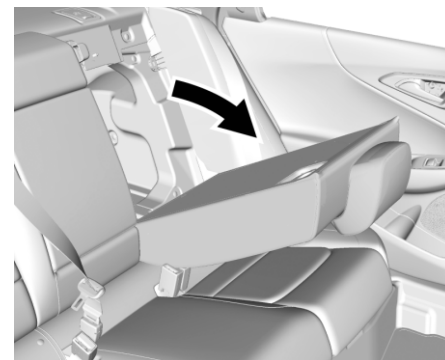

5. Опустите спинку сиденья вперед.
При необходимости повторите те же действия для спинки второго сиденья.

Подъем спинки сиденья

▲ ПРЕДУПРЕЖДЕНИЕ!

Незаблокированная спинка может сместиться вперед при столкновении или резкой остановке, что может привести к травмам сидящего на этом месте человека. Всегда следует проверять фиксацию спинки, толкнув и потянув её.

▲ ПРЕДУПРЕЖДЕНИЕ!

Неправильно расположенный, плохо присоединенный или перекрученный ремень безопасности не обеспечивает защиты, необходимой при столкновении. Человек, неправильно использующий ремень безопасности, может получить тяжёлые травмы. Подняв спинку заднего сиденья, всегда проверяйте, что ремни безопасности правильно расположены и не перекручены.

Чтобы поднять спинку сиденья:

1. Поднимите спинку сиденья и слегка надавите на нее, чтобы зафиксировать в разложенном положении. Убедитесь, что ремень безопасности не перекручен и не зажат спинкой.

При раскладывании спинки заднего сиденья

может заблокироваться центральный ремень безопасности заднего сиденья. В таком случае необходимо вернуть ремень на место и повторить процедуру с самого начала.

2. Покачайте спинку сиденья вперед-назад за верхний край, чтобы убедиться, что она зафиксирована.

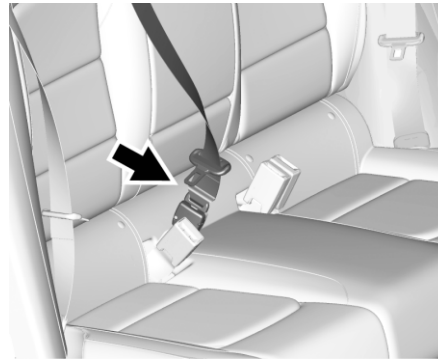

3. Вставьте язычок в пряжку заднего ремня безопасности.

Не допускайте скручивания ремня.

4. Натяните ремень безопасности, проверяя надежность пряжки.

5. Если необходимо, повторите шаги 1 и 2 для спинки другого сиденья.

Если сиденье не используется, его необходимо разложить, зафиксировав спинку в вертикальном положении.

Подлокотник заднего сиденья

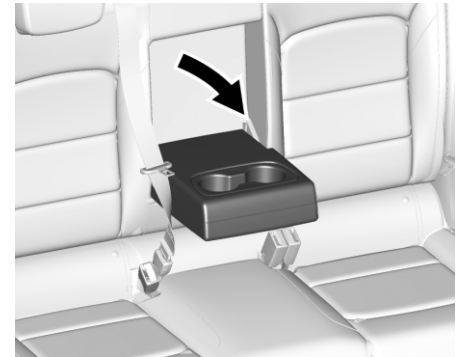

В центральной части спинки заднего сиденья размещен подлокотник. Для доступа к двум подстаканникам необходимо опустить подлокотник.

Чтобы сложить подлокотник, откиньте его назад, установив его вровень со спинкой.

РЕМНИ БЕЗОПАСНОСТИ

В этом разделе руководства описывается, как правильно пользоваться ремнями безопасности. Здесь также описаны некоторые недопустимые операции с ремнями безопасности.

⚠ ПРЕДУПРЕЖДЕНИЕ!

Не допускается перевозка людей на месте, на котором невозможно надлежащим образом использовать ремень безопасности. Если Ваш пассажир/пассажиры не пользуются ремнями безопасности, то при аварии они могут получить намного более тяжелые травмы, чем при использовании ремней безопасности. Можно получить серьезную травму или даже погибнуть, ударившись обо что-нибудь внутри автомобиля или будучи выброшенным из него. Кроме того, непристегнутый человек может травмировать других пассажиров в салоне.

Чрезвычайно опасно ехать в грузовом отделении, внутри или снаружи автомобиля. Велика вероятность того, что при аварии пассажиры, находящиеся в этих зонах, получат тяжёлые или даже смертельные травмы. Нельзя разрешать пассажирам ехать в какой-либо зоне автомобиля, не оборудованной сиденьями и ремнями безопасности.

⚠ ПРЕДУПРЕЖДЕНИЕ!

Во всех случаях необходимо пристегнуть ремень безопасности и убедиться, что пассажиры тоже надлежащим образом пристегнуты.

В автомобиле имеются лампы, напоминающие о ремнях безопасности. См. Индикаторы напоминания о необходимости пристегивания ремня безопасности ↻ 4-12.

Как работают ремни безопасности

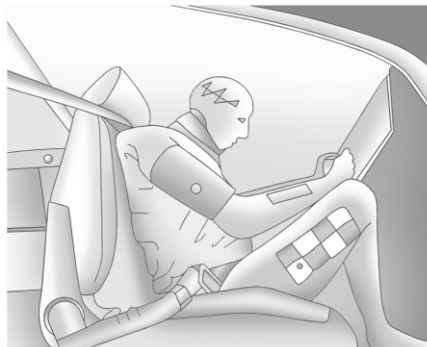

При езде в автомобиле Вы перемещаетесь с той же скоростью, что и автомобиль. Если автомобиль внезапно останавливается, человек продолжает двигаться, пока что-нибудь не остановит его движение. Это

может быть ветровое стекло, приборная панель - или ремень безопасности!

Если Вы пристегнуты ремнем безопасности, то Ваше движение замедляется вместе с замедлением автомобиля. Тогда время остановки больше, потому что она происходит на большем расстоянии, и если Вы правильно пристегнуты, то усилия от ремней безопасности передаются на самые крепкие кости. Именно поэтому ремни безопасности столь эффективны.

Вопросы и ответы, касающиеся ремней безопасности.

Q: Может ли человек быть заблокирован в машине при аварии, если он пользуется ремнями безопасности?

A: Может, независимо от того, пользуется он ремнями безопасности или нет. Однако если человек пользуется ремнями безопасности, гораздо больше шансов, что после столкновения он не потеряет сознание и сможет отстегнуть ремень и выбраться из автомобиля.

Q: Если автомобиль оснащён подушками безопасности, зачем пользоваться ремнями?

A: Подушки дополняют ремни безопасности, а не заменяют их. Имеются подушки или нет, водитель и все пассажиры должны быть пристегнуты ремнями безопасности, чтобы обеспечить себе максимальную защиту.

Кроме того, почти во всех странах закон требует использования ремней безопасности.

Как правильно пользоваться ремнями безопасности

Приведённая в этом разделе информация касается только людей с комплекцией взрослого человека.

Необходимо помнить об особенностях пристегивания детей ремнями безопасности и о том, что для совсем маленьких и уже подросших детей существуют разные правила. Если в автомобиле едет ребёнок, см. раздел Дети старшего возраста ⇨ 2-23 или Маленькие дети и младенцы ⇨ 2-24. Соблюдайте эти правила, которые помогут обеспечить безопасность.

Для всех, кто находится в автомобиле, крайне важно быть пристёгнутыми ремнями. Статистика показывает, что те, кто не пользуется ремнями безопасности, чаще получают травмы при столкновениях.

Для правильного использования ремней безопасности нужно соблюдать определенные правила.

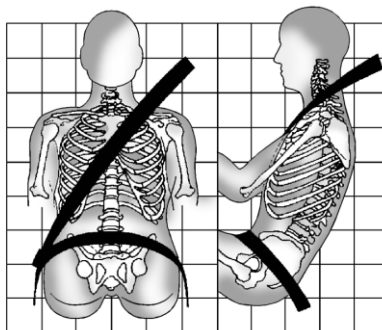

- Нужно сесть прямо и обязательно поставить ноги на пол перед собой.
- Обязательно используйте для пристегивания правильную пряжку / замок.
- Поясной ремень должен плотно прилегать к области ниже пояса, слегка касаясь бёдер. При столкновении нагрузка приходится на кости таза, и маловероятно, что человек соскользнёт под ремень. Если ремень смещён выше, то нагрузка приходится на живот. Это может привести к серьёзным и даже смертельным травмам.
- Плечевой ремень должен идти через плечо и грудь. Эти части тела лучше других выдерживают силы натяжения ремня. При внезапной остановке или столкновении плечевой ремень блокируется.

⚠ ПРЕДУПРЕЖДЕНИЕ!

Если ремень безопасности не будет правильно пристегнут, можно получить серьёзную травму или даже погибнуть.

- Ни в коем случае не допускайте перекручивания или ослабления поясного или плечевого ремня безопасности.
- Ни в коем случае не допускайте, чтобы плечевой ремень безопасности проходил под обеими руками или за спиной.
- Ни в коем случае не допускайте, чтобы поясной или плечевой ремень безопасности проходил поверх подлокотника.

⚠ ПРЕДУПРЕЖДЕНИЕ!

Если проложить ремень безопасности под пластмассовой накладкой сиденья, например под накладкой вокруг рычага складывания спинки заднего сиденья или под накладкой боковой подушки безопасности, ремень может защемить. В момент столкновения защемленный ремень не сможет обеспечить достаточную защиту. Запрещается прокладывать ремни безопасности под пластмассовыми накладками.

Поясно-плечевой ремень безопасности

Все места в автомобиле оснащены поясно-плечевыми ремнями безопасности.

Пользуясь задним сиденьем с отстегнутым съемным ремнем безопасности, см. Задние сиденья Φ 2-10, где изложены инструкции по подсоединению ремня безопасности к пряжке.

Далее приведены инструкции по правильному использованию поясно-плечевых ремней безопасности.

1. Отрегулируйте сиденье (если оно регулируемое), так чтобы принять вертикальное положение. Описание процедуры: см. раздел "Сиденья" в Указателе.

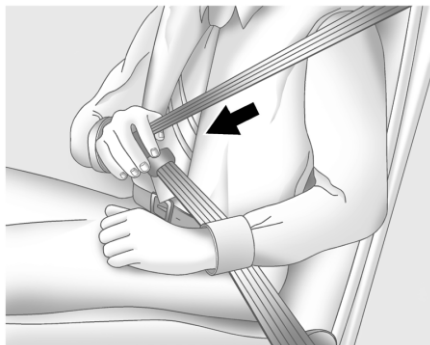

2. Потяните язычок защёлки и вытяните ремень на себя. Не допускайте перекручивания ремня.

Если резко потянуть поясноплечевой ремень, он может заблокироваться. В таком случае необходимо немного отпустить ремень, чтобы разблокировать его. Затем потяните ремень медленно.

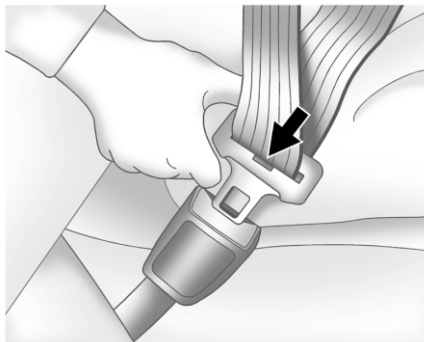

3. Введите язычок в замок, чтобы он зафиксировался со щелчком.

Если язычок не вставляется до конца в пряжку, проверьте, подходящая ли это пряжка.

Потяните язычок защёлки, чтобы проверить его крепление.

Найдите кнопку освобождения ремня, чтобы при необходимости его можно было быстро отстегнуть.

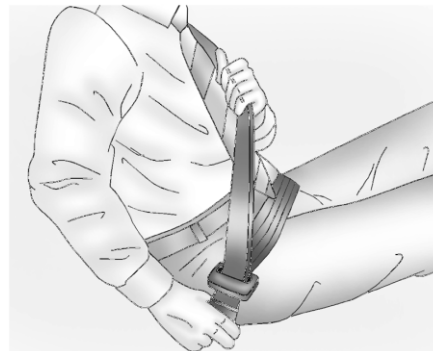

4. Чтобы поясная часть ремня прилежала плотно, следует потянуть плечевую часть ремня.



Чтобы отстегнуть ремень, нужно нажать кнопку на замке. Ремень должен вернуться в убранное положение.

Убирая ремень безопасности, ни в коем случае не торопитесь. Если любая из частей ремня безопасности возвращается в убранное положение слишком быстро, то натяжитель может заклинить, а ремень – застрять. Если это произошло, с силой потяните за ремень в строго прямом направлении и тут же его отпустите, чтобы разблокировать натяжитель. Если не удастся вытянуть ремень из заклинившего натяжителя, обратитесь в обслуживающий вас автосалон.

Перед тем как закрыть дверь, необходимо убедиться, что ремень не свисает в проём. Если его сильно защемить дверью, можно повредить и дверь, и ремень.

Натяжители ремней безопасности

Передние места этого автомобиля оснащены натяжителями ремней безопасности. Несмотря на то, что натяжители скрыты, они являются частью узла ремней безопасности. Они натягивают ремни безопасности на начальной стадии аварии – лобового или близкого к лобовому столкновения, либо наезда сзади умеренной или большой силы, когда имеются условия для их активации. Если автомобиль укомплектован встроенными в сиденья боковыми подушками безопасности, то

натяжители ремней безопасности срабатывают и при аварии с боковым ударом.

Натяжители являются одноразовыми механизмами. Если натяжитель был приведен в действие, его, и, возможно, другие компоненты узла ремней безопасности, необходимо заменить. См. Замена компонентов системы ремней безопасности после столкновения ⇨ 2-16.

Не садитесь на ремень безопасности крайнего сиденья, выходя или садясь в автомобиль, а также находясь в салоне. Сев на ремень безопасности, можно повредить его полотно и фурнитуру.

Использование ремня безопасности во время беременности

Ремни безопасности предназначены для всех, в том числе и для беременных женщин. Как и все, кто передвигается в автомобиле, они могут получить серьезные травмы, если будут пренебрегать ремнями безопасности.



Беременная женщина тоже должна пользоваться поясно-плечевым ремнем безопасности, при этом поясная часть ремня должна находиться как можно ниже под животом.

Лучший способ защитить ребенка - это обеспечить безопасность матери. Если ремень безопасности используется правильно, ребенок, скорее всего, не будет травмирован при столкновении автомобиля. Для беременных женщин, как и для всех других, эффективность ремней безопасности зависит от правильного их использования.

Проверка системы безопасности

Регулярно проверяйте работоспособность индикатора непристегнутого ремня безопасности, сами ремни, их пряжки, язычки и натяжители. Осмотрите ремни на предмет ослабленных или поврежденных частей и деталей, которые могут нарушить работоспособность системы ремней безопасности. С вопросами ремонта следует обратиться к дилеру. Порванные или перетёртые ремни безопасности могут быть неэффективны в момент столкновения. Под воздействием силы они могут порваться. Порванный или провисающий ремень незамедлительно замените.

Убедитесь в работоспособности индикатора, напоминающего о ремне безопасности. См. Индикаторы напоминания о необходимости пристегивания ремня безопасности ↻ 4-12. Ремни безопасности должны быть в чистом и сухом состоянии. См. Уход за ремнями безопасности ↻ 2-16.

Уход за ремнями безопасности

Содержите ремни в чистом и сухом состоянии.

Соблюдайте правила обращения с ремнями безопасности и ухода за ними.

Замки ремней должны оставаться сухими. Следите за тем, чтобы в них не скапливался мусор и пыль. При необходимости наружные

поверхности замков и направляющих, а также сами ремни можно протирать мыльным раствором. Следите за тем, чтобы в механизм замка не попадали мусор и пыли. Если замок забит мусором или пылью, обратитесь к дилеру. Для обеспечения нормальной работы системы может потребоваться заменить некоторые запчасти.

ПРЕДУПРЕЖДЕНИЕ!

Запрещается отбеливать или красить ремни безопасности. Это может привести к потере их прочности. В момент столкновения они могут не обеспечить достаточной защиты. Для очистки ремней разрешается использовать только слабый раствор мыла в теплой воде. Дайте ремню высохнуть самостоятельно.

Замена компонентов системы ремней безопасности после столкновения

ПРЕДУПРЕЖДЕНИЕ!

При столкновении автомобиля система ремней безопасности может быть повреждена. Человек, использующий повреждённую систему ремней безопасности, может получить тяжёлые и даже смертельные травмы, т.к. она не способна обеспечить надлежащую защиту. Чтобы гарантировать правильное функционирование системы ремней безопасности, после столкновения их должны проверить сотрудники технической службы и при необходимости заменить компоненты.

После незначительных происшествий замена ремней может не понадобиться. Однако ремни безопасности, использованные в момент столкновения, могут быть ослаблены механическими силами или повреждены. Следует обратиться к дилеру, чтобы провести осмотр системы ремней безопасности и при необходимости заменить компоненты. Ремонт и замена частей может понадобиться, даже если ремень безопасности не использовался в момент столкновения. Необходимо проверить натяжители ремней безопасности после столкновения и

СИСТЕМА НАДУВНЫХ ПОДУШЕК БЕЗОПАСНОСТИ

убедиться, индикатор готовности подушки безопасности горит после запуска или во время движения автомобиля. См. Сигнальная лампа готовности надувных подушек безопасности ⇨ 4-12.

Система подушек безопасности

В автомобиле могут быть следующие подушки безопасности:

- Передняя подушка безопасности на стороне водителя;
- Передняя подушка безопасности на стороне переднего пассажира;
- Боковая подушка безопасности в сиденье водителя;
- Боковая подушка безопасности в сиденье переднего пассажира;
- Подушка безопасности в продольном бруске крыши для водителя и пассажира за водителем;
- Подушка безопасности в продольном бруске крыши для переднего пассажира и пассажира, сидящего прямо за ним;

В автомобиле могут быть предусмотрены следующие подушки безопасности:

- Встроенные в сиденья боковые подушки безопасности, защищающие крайних пассажиров во втором ряду.

На всех подушках безопасности в автомобиле имеется надпись AIRBAG (подушка безопасности), на отделке или на этикетке, прикрепленной вблизи отверстия для развертывания.

Передние подушки безопасности обозначены надписями «AIRBAG» на рулевом колесе (для водителя) и на приборной панели (на стороне пассажира).

Передние подушки безопасности обозначены надписями "AIRBAG" на

рулевом колесе (для водителя) и на приборной панели (на стороне пассажира).

Подушки безопасности в продольном бруске крыши обозначены надписями "AIRBAG" на потолке или на отделке.

Подушки безопасности являются дополнением к ремням безопасности. Конструкция современных подушек безопасности уменьшает риск травмирования при раскрытии, тем не менее, все подушки должны надуваться очень быстро, чтобы обеспечить эффективную защиту.

Наиболее важная информация о системе подушек безопасности:

ПРЕДУПРЕЖДЕНИЕ!

Человек, не пристегнутый ремнём безопасности, может получить тяжёлые или даже смертельные травмы при столкновении, даже если в автомобиле имеются подушки безопасности. Подушки безопасности дополняют, а не заменяют ремни безопасности.

Подушки безопасности не предназначены для срабатывания при любом столкновении.

В некоторых случаях защиту обеспечивают только ремни безопасности. См. Когда надувается подушка безопасности? ⇨ 2-19.

Ремни безопасности снижают риск удариться о предметы внутри автомобиля

▲ ПРЕДУПРЕЖДЕНИЕ!

или быть выброшенным из него при аварии. Подушки безопасности являются дополнением к ремням безопасности. Все находящиеся в автомобиле должны быть пристегнуты ремнями безопасности независимо от того, оснащено соответствующее место подушками безопасности или нет.

▲ ПРЕДУПРЕЖДЕНИЕ!

Поскольку подушки безопасности надуваются мгновенно и с большой силой, человек, находящийся рядом с подушкой безопасности, может получить серьезные и даже смертельные травмы. Не следует без надобности сидеть близко к подушкам безопасности (сидеть на краю кресла или наклоняться вперед). Ремни безопасности удерживают человека на месте в момент столкновения. Необходимо всегда пользоваться ремнями безопасности, даже если имеются подушки безопасности. Водитель должен сидеть как можно дальше при условии, что это не ухудшает его способность управлять автомобилем. Эффективность ремней и подушек безопасности максимальна, когда пассажиры сидят прямо, откинувшись назад, с обеими ногами на полу.

▲ ПРЕДУПРЕЖДЕНИЕ!

Нельзя наклоняться в сторону либо облокачиваться о дверь или стекло двери, если имеется боковая подушка безопасности в сиденье или в продольном бруске крыши.

▲ ПРЕДУПРЕЖДЕНИЕ!

Дети, которые находятся над подушкой безопасности или очень близко к ней, при ее срабатывании могут получить тяжёлые или даже смертельные травмы. Дети в автомобиле всегда должны быть правильно пристёгнуты. См. подробную информацию в разделах Дети старшего возраста ⇨ 2-23 или Маленькие дети и младенцы ⇨ 2-24.



На приборном щитке имеется индикатор готовности подушки безопасности с соответствующим значком. Система проверяет функционирование электроники в системе подушек безопасности. Если имеется неисправность, загорится индикатор. См. Сигнальная лампа готовности надувных подушек безопасности ⇨ 4-12.

Где находятся подушки безопасности?

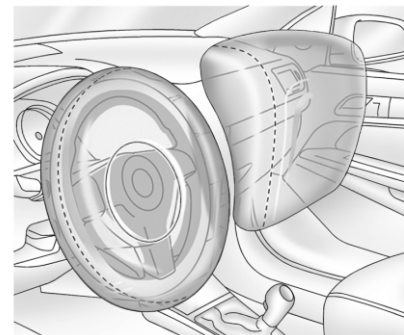

Передняя подушка безопасности на стороне водителя находится в центральной части рулевого колеса.

Передняя подушка безопасности на стороне пассажира находится на приборной панели со стороны пассажира.

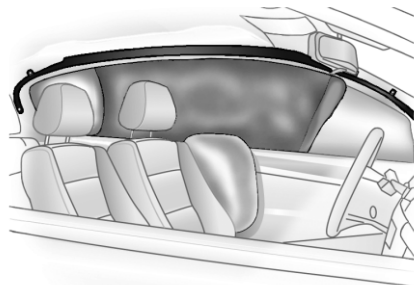

Показана сторона водителя, на стороне пассажира - аналогично

Боковые подушки безопасности в сиденье водителя и переднего пассажира находятся в спинках сидений, на стороне, обращенной к двери.

Верхние подушки безопасности переднего и находящегося за ним пассажира расположены в продольном бруске крыши, над боковым окном.

▲ ПРЕДУПРЕЖДЕНИЕ!

Если между человеком и подушкой безопасности находится какой-либо предмет, подушка может не развернуться соответствующим образом или ударить этим предметом человека, вызвав тяжёлые или даже смертельные травмы.

▲ ПРЕДУПРЕЖДЕНИЕ!

Ничто не должно мешать разворачиваться подушке безопасности. Нельзя помещать никакие предметы между человеком и подушкой безопасности; нельзя закреплять что-либо на ступице рулевого колеса и на покрытиях других подушек безопасности или возле них.

Нельзя использовать аксессуары для сиденья, которые могут перекрыть путь разворачивания боковой подушки безопасности.

Нельзя крепить что-либо к крыше автомобиля, протягивая верёвку через окно или проём двери, если имеются подушки безопасности в продольном бруске крыши. Таким образом можно заблокировать разворачивание этих подушек безопасности.

Когда надувается подушка безопасности?

Данный автомобиль оснащен подушками безопасности. См. Система подушек безопасности §2-17. Подушки безопасности надуваются, если сила удара превышает порог срабатывания для соответствующей системы подушек безопасности. С помощью порога срабатывания определяются критические столкновения, при которых требуется участие подушек безопасности для удержания водителя и пассажиров. Автомобиль оснащен электронными

датчиками столкновения, которые определяют силу удара. Порог срабатывания изменяется в зависимости от конструкции автомобиля.

Передние подушки безопасности разворачиваются при близком к лобовому или лобовом столкновении умеренной или большой силы, смягчая ударное воздействие на голову и грудную клетку водителя и переднего пассажира.

Срабатывание передних подушек зависит не только от скорости автомобиля. Развернутся подушки безопасности или нет, это в большей степени определяется объектом столкновения, направлением столкновения и скоростью торможения.

Передние подушки безопасности могут срабатывать при разных скоростях столкновения, в зависимости от того, налетает автомобиль на объект столкновения прямо или под углом, закреплён объект столкновения или движется, твердый он или деформируемый, узкий он или широкий.

Передние подушки безопасности не срабатывают при переворачивании автомобиля, ударах сзади и при большинстве боковых столкновений.

Подушки безопасности для защиты от боковых ударов смонтированные в сиденье должны срабатывать при умеренных и сильных боковых столкновениях в зависимости от места удара. Боковые

подушки безопасности в сиденьях не должны срабатывать при лобовых и близких к лобовыми ударах, переворотах и наездах сзади. При боковом ударе раскрывается боковая подушка безопасности в сиденье с соответствующей стороны.

Подушки безопасности расположенные над проемами дверей срабатывают при умеренных и сильных боковых столкновениях в зависимости от места удара.

Подушки безопасности, встроенные в продольный брус крыши, не должны срабатывать при лобовых и близких к лобовыми ударах, переворотах и наездах сзади. Подушки безопасности над проемами дверей срабатывают только с той стороны, на которую пришелся удар.

При конкретном столкновении не существует возможности определить, должна ли сработать данная подушка безопасности, исходя просто из возможного повреждения автомобиля и стоимости ремонта.

Каков механизм надувания подушек безопасности?

В случае столкновения система датчиков отправляет электрический сигнал, который приводит в действие механизм выпуска газа из резервуара. Газ, выходя из резервуара, заполняет подушку безопасности, вследствие чего подушка сбрасывает крышку и разворачивается. Механизм

надувания, подушка и крепления являются частями модуля подушки безопасности.

Положение подушек безопасности - см. Где находятся подушки безопасности? ⇨ 2-18.

Каким образом подушка безопасности удерживает человека?

При близком к лобовому или лобовом столкновении умеренной или большой силы даже пристёгнутый ремнём безопасности человек может удариться о рулевое колесо или приборную панель. При сильном или умеренном боковом столкновении даже пристёгнутый ремнём безопасности человек может удариться о компоненты внутри автомобиля.

Подушки безопасности дополняют защиту, обеспечиваемую ремнями безопасности, распределяя силу удара более равномерно по телу человека.

Однако подушки безопасности не смогут защитить человека, если при столкновении он не движется по направлению к подушке. См. Когда надувается подушка безопасности? ⇨ 2-19.

Подушки являются всего лишь дополнением к ремням безопасности.

Что происходит после срабатывания подушек безопасности?

После разворачивания передняя и боковая подушки очень быстро сдуваются – так быстро, что их наполнение можно даже не заметить. Подушки безопасности в продольном бруске крыши после

разворачивания могут некоторое время удерживать газ, по крайней мере частично. Некоторые компоненты модуля подушки безопасности в течение нескольких минут могут оставаться горячими.

Расположение подушек безопасности описано в разделе Где находятся подушки безопасности? ⇨ 2-18.

Части подушки безопасности, касающиеся человека, могут быть тёплыми, но не слишком горячими. При сдувании подушки безопасности из отверстий может выходить дым и пыль. Подушка безопасности не закрывает водителю обзор через ветровое стекло, не ограничивает способность управления и не мешает покинуть автомобиль.

⚠ ПРЕДУПРЕЖДЕНИЕ!

При надувании подушки безопасности в воздухе может появиться пыль. Пыль опасна для людей, страдающих астмой или другими заболеваниями дыхательных путей. Поэтому все должны покинуть автомобиль, как только это можно будет сделать без риска. Если после разворачивания подушки безопасности нет возможности выйти из автомобиля, человеку, страдающему заболеваниями дыхательных путей, следует обеспечить доступ воздуха, открыв окно. Если в результате разворачивания подушки безопасности возникли проблемы с дыханием, необходимо обратиться за медицинской помощью.

В автомобиле предусмотрена функция, которая после разворачивания подушек безопасности автоматически разблокирует все двери, перекрывает подачу топлива, включает внутреннее освещение и аварийную сигнализацию. Эта функция может срабатывать и без раскрытия подушек безопасности, если сила удара превысила определенное пороговое значение. Можно заблокировать двери, открыть подачу топлива, выключить внутреннее освещение и аварийные огни с помощью соответствующих элементов управления.

ПРЕДУПРЕЖДЕНИЕ!

В результате сильного столкновения, при котором были приведены в действие подушки безопасности, могут быть повреждены важные системы автомобиля, например, топливная, тормозная, система управления и т.п. Даже если кажется, что автомобиль может двигаться после относительно серьёзного происшествия, имеющиеся повреждения могут затруднить безопасное управление автомобилем.

После аварии необходимо запускать двигатель с особой осторожностью.

В случае достаточно сильного столкновения, способного привести в действие подушки безопасности, ветровое стекло часто

разрушается из-за деформации автомобиля. При срабатывании передней подушки безопасности на стороне пассажира также может быть разбито ветровое стекло.

- Подушки безопасности способны разворачиваться только один раз. После того как подушка безопасности была приведена в действие, требуется заменить некоторые компоненты системы. Если новые компоненты не установлены, система подушек безопасности не сможет обеспечить защиту в следующий раз. Новая система должна включать в себя модули подушек безопасности и, возможно, некоторые другие детали. Информация о необходимости замены других частей приведена в руководстве по обслуживанию автомобиля.

- В автомобиле имеется модуль диагностики и распознавания столкновения, который регистрирует соответствующую информацию. См. Запись данных автомобиля и конфиденциальность §12-2.
- Обслуживать системы подушек безопасности разрешается только квалифицированным механикам. При неправильном обслуживании возможны нарушения функций системы подушек безопасности. За техническим обслуживанием следует обращаться к дилеру.

Обслуживание автомобиля, оснащённого подушками безопасности

Для автомобилей, оснащённых подушками безопасности, требуется особое обслуживание. В различных частях автомобиля установлены компоненты системы подушек безопасности. Информацию по обслуживанию системы подушек безопасности можно получить у дилера или обратившись к соответствующему руководству.

ПРЕДУПРЕЖДЕНИЕ!

В течение 10 секунд после выключения зажигания автомобиля и отключения аккумулятора подушка безопасности может еще сработать при неверных действиях. Человек, находящийся рядом с подушкой безопасности, может получить травмы. Следует избегать операций с жёлтыми разъёмами. Они с большой вероятностью могут относиться к системе подушек безопасности. Человек, который проводит техническое обслуживание, должен иметь нужный уровень квалификации и соблюдать рекомендованные процедуры.

Установка дополнительного оборудования в автомобиле, оснащённом подушками безопасности
Добавление компонентов, которые изменяют раму, бампер, высоту, переднюю

или боковую металлическую обшивку автомобиля, может нарушить работу системы подушек безопасности.

Работа системы подушек безопасности также может быть нарушена при замене каких-либо элементов передних сидений, ремней безопасности, блока управления подушками безопасности, рулевого колеса, панели приборов, любого из модулей подушек безопасности, обивки крыши или стоек кузова, передних датчиков, датчиков бокового удара или жгутов проводов системы надувных подушек безопасности.

Дилер и специалисты технической службы имеют информацию о расположении проводки, модуля контроля и диагностики, а также датчиков подушек безопасности.

Если вам необходимо приспособить автомобиль для инвалида и возникают вопросы о том, не нарушат ли вносимые в конструкцию автомобиля изменения работу системы подушек безопасности (а также при внесении изменений по другим причинам), обратитесь к своему дилеру.

Проверка системы подушек безопасности

Система подушек безопасности не требует планового технического обслуживания или замены. Убедитесь, что индикатор готовности подушки безопасности работает. См. Сигнальная лампа готовности надувных подушек безопасности ↻ 4-12.

⚠ ВНИМАНИЕ!

Если покрытие подушки безопасности нарушено, повреждено или открыто, подушка может срабатывать неправильно. Нельзя открывать или повреждать покрытие подушки безопасности. Если крышки подушки безопасности открыты или повреждены, необходимо заменить его или весь модуль подушки безопасности. Расположение подушек безопасности описано в разделе Где находятся подушки безопасности? ↻ 2-18. За техническим обслуживанием следует обращаться к дилеру.

Замена компонентов системы подушек безопасности после столкновения

⚠ ПРЕДУПРЕЖДЕНИЕ!

При столкновении автомобиля системы подушек безопасности могут быть повреждены. Поврежденная система подушек безопасности не сможет обеспечить надлежащую защиту водителя и пассажиров в случае аварии, следствием чего могут стать тяжелые или даже смертельные травмы. Чтобы гарантировать правильное функционирование системы подушек безопасности, после столкновения её должны проверить сотрудники

⚠ ПРЕДУПРЕЖДЕНИЕ!

технической службы и при необходимости заменить поврежденные компоненты.

После того как подушка безопасности была приведена в действие, требуется заменить ее компоненты. За техническим обслуживанием следует обращаться к дилеру.

Если индикатор готовности подушки безопасности не гаснет или загорается во время движения, система подушек безопасности может не функционировать надлежащим образом.

Следует без промедления обратиться в техническую службу. См. Сигнальная лампа готовности надувных подушек безопасности ↻ 4-12.

СИСТЕМЫ БЕЗОПАСНОСТИ ДЛЯ ДЕТЕЙ

Дети старшего возраста

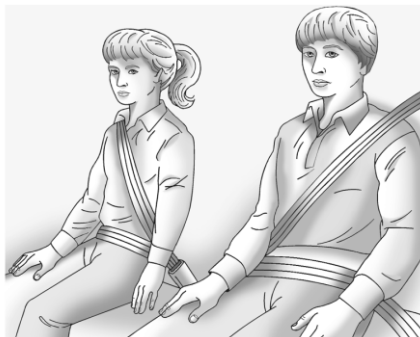

Дети старшего возраста, которые уже не сидят на дополнительных подушках, должны пользоваться ремнями безопасности.

В руководстве, предоставляемом изготовителем дополнительной подушки, указываются ограничения относительно веса и роста ребёнка. Необходимо ли ребёнку пользоваться дополнительной подушкой с поясным и плечевым ремнями безопасности, можно определить с помощью следующего теста:

- Нужно сесть, прислонившись спиной к спинке сиденья. Сгибаются ли колени именно на краю сиденья? Если да, продолжить. Если нет, необходимо использовать дополнительную подушку.

- Пристегните поясно-плечевой ремень безопасности. Ложится ли плечевой ремень на плечо? Если да, продолжить. Если нет, необходимо использовать дополнительную подушку.
- Плотно ли прилегает поясной ремень в области ниже пояса, слегка касаясь бёдер? Если да, продолжить. Если нет, необходимо использовать дополнительную подушку.
- Может ли правильное положение ремня безопасности сохраняться на протяжении всего путешествия? Если да, продолжить. Если нет, необходимо использовать дополнительную подушку.

Q: Как правильно пользоваться ремнями безопасности?

A: Дети старшего возраста должны пользоваться поясноплечевым ремнем безопасности, при этом плечевой ремень должен дополнительно ограничивать движение тела. Плечевой ремень не должен проходить на уровне лица или шеи. Поясной ремень должен плотно прилегать к телу в области ниже пояса, слегка касаясь бёдер. При столкновении нагрузка будет приходиться на кости таза. Ремень никогда не должен находиться на животе, т.к. при столкновении это может повлечь за собой тяжёлые или даже смертельные травмы.

Согласно статистике, дети находятся в большей безопасности, если они надлежащим образом пристегнуты в

удерживающем устройстве на заднем сиденье.

Дети, не пристёгнутые ремнями, во время аварии могут быть выброшены из автомобиля или удариться о других людей. Дети старшего возраста должны соответствующим образом использовать ремни безопасности.

▲ ПРЕДУПРЕЖДЕНИЕ!

Не разрешается пристегивать одним ремнем нескольких детей. В этом случае ремень не сможет правильно распределить возникшие при столкновении силы. В случае ДТП они могут столкнуться друг с другом и получить серьезные травмы. Одновременно ремнём безопасности может пользоваться только один человек.



⚠ ПРЕДУПРЕЖДЕНИЕ!

Нельзя, чтобы плечевой ремень проходил за головой ребенка. Ребёнок может получить серьезные травмы, если он не пристёгнут поясно-плечевым ремнём безопасности надлежащим образом. В случае аварии плечевой ремень не сможет ограничить перемещение ребенка. Продвижение ребенка слишком далеко вперед может привести к травме головы или шеи ребёнка. Ребёнок может также соскользнуть под поясной ремень. В этом случае нагрузка придётся на живот, что может привести к серьезным или даже смертельным травмам. Плечевой ремень должен идти через плечо и грудь.



Маленькие дети и младенцы

Все, кто находится в автомобиле, должны быть защищены! Это касается также маленьких детей и младенцев. Системами безопасности должны пользоваться все, независимо от возраста, роста и дальности поездки.

⚠ ПРЕДУПРЕЖДЕНИЕ!

Опутывание плечевой ветви ремня безопасности вокруг шеи ребенка может привести к его травмированию или удушью. Нельзя оставлять детей в автомобиле без присмотра и позволять им играть с ремнями безопасности.

Всегда, когда в автомобиле перевозятся маленькие дети и младенцы, должны использоваться специальные детские кресла. Ни подушки, ни ремни безопасности не предназначены для маленьких детей и младенцев.

Дети, не пристёгнутые должным образом, во время аварии могут быть выброшены из автомобиля или удариться о других людей.

⚠ ПРЕДУПРЕЖДЕНИЕ!

Передвигаясь в автомобиле, нельзя держать маленького ребёнка или младенца на руках. В момент столкновения возникают большие силы, и удержать ребёнка будет невозможно. Например, если столкновение происходит при скорости 40 км/ч, ребёнок, который весит 5,5 кг, давит на руки пассажира с силой 110 кг. Ребенок должен быть закреплен в соответствующем его возрасту удерживающем устройстве.



▲ ПРЕДУПРЕЖДЕНИЕ!

Дети, которые находятся над подушкой безопасности или очень близко к ней, при ее срабатывании могут получить тяжёлые или даже смертельные травмы. Устанавливать детское удерживающее устройство на переднее сиденье лицом назад запрещено. Обращённое назад детское кресло следует закреплять на заднем сиденье. Обращённое вперёд детское кресло также рекомендуется устанавливать на заднем сиденье. При установке на сиденье переднего пассажира детского удерживающего устройства лицом по ходу движения необходимо сместить сиденье назад в крайнее положение.



Системы безопасности детей состоят из приспособлений, удерживающих детей в автомобиле в сидячем или ином положении. Иногда их называют детскими сиденьями или автомобильными креслами.

Системы безопасности детей подразделяются на три основных типа:

- Детские автомобильные кресла, установленные по ходу движения
- Детские автомобильные кресла, обращенные назад
- Сиденья с дополнительными подушками и стандартными ремнями безопасности

Детское удерживающее устройство подбирается по росту, весу и возрасту конкретного ребенка, а также по совместимости с автомобилем, в котором оно монтируется.

Существует множество моделей детских удерживающих устройств всех типов. Приобретая детское кресло, необходимо убедиться, что оно предназначено для использования в автомобиле. В инструкциях изготовителя детского удерживающего устройства указаны ограничения на вес и роста ребёнка для данной системы. Кроме того, существует множество видов удерживающих устройств для детей с особыми потребностями.

▲ ПРЕДУПРЕЖДЕНИЕ!

Чтобы снизить вероятность травмы шеи или головы в аварии, малолетних и грудных детей усаживают в обращенное назад детское удерживающее устройство, пока ребенок не достигнет возраста двух лет или его рост и вес не превысят предельных величин для данного устройства.

▲ ПРЕДУПРЕЖДЕНИЕ!

Тазовые кости ребёнка еще малы, и обычный поясной ремень безопасности не может принять необходимое достаточно низкое положение на тазовых костях. Вместо этого ремень ляжет на живот ребёнка. При столкновении ремень распределит силы на незащищённую костями часть тела, что может привести к серьёзным или даже смертельным

▲ ПРЕДУПРЕЖДЕНИЕ!

травмам. Чтобы уменьшить риск травмы, для ребёнка всегда должно использоваться подходящее детское кресло.

Системы детских кресел безопасности

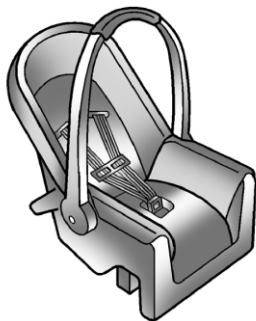

Автолюлька, устанавливаемая лицом против движения

Обращенное назад детское удерживающее устройство удерживает ребенка от перемещения вперед, обеспечивая опору для его спины.

С помощью ремней сохраняется положение ребёнка в кресле, в том числе, в момент аварии.



Детское автокресло, устанавливаемое по ходу движения

Детское удерживающее устройство, устанавливаемое по ходу движения, удерживает ребенка с помощью ремней от перемещения вперед.

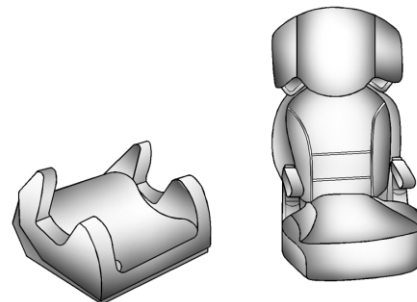

Подушка (бустер)

Сиденья с дополнительными подушками и стандартными ремнями безопасности предназначены для детей, которые переросли детские удерживающие устройства, устанавливаемые по ходу движения. Сиденья с дополнительными подушками позволяют подогнать стандартные ремни безопасности под ребенка, пока он не вырастет настолько, чтобы пользоваться такими ремнями безопасности без дополнительных подушек. О проверке подгонки ремней безопасности см. Дети старшего возраста ↪ 2-23.

Установка дополнительного детского кресла в автомобиль

⚠ ПРЕДУПРЕЖДЕНИЕ!

Если детское кресло плохо закреплено в автомобиле, ребёнок может получить тяжёлые или даже смертельные травмы. Необходимо надлежащим образом закрепить детское кресло с помощью ремня безопасности или системы ISOFIX, следуя указаниям изготовителя и инструкциям, приведённым в этом руководстве.

Чтобы уменьшить риск получения травмы, в автомобиле должно быть установлено детское кресло. Системы безопасности детей (детские кресла) крепятся на сиденьях поясными ремнями, поясной частью плечевого ремня или с помощью системы ISOFIX. Дополнительную информацию см. в разделе Системы ISOFIX крепления детских кресел безопасности ⇨ 2-31. Если детское кресло плохо закреплено в автомобиле, при столкновении ребёнок может получить травмы.

Устанавливая детское кресло, следует обратиться к прилагаемым инструкциям (на самом кресле или в отдельном буклете), а также к указаниям, приведённым в данном руководстве. Инструкции в отношении детского кресла очень важны, поэтому если они утеряны, необходимо получить у изготовителя их копию.

Следует помнить, что незакреплённое детское кресло, может переместиться при столкновении или внезапной остановке и ударить людей, находящихся в автомобиле. Детское кресло должно быть надлежащим образом закреплено в автомобиле, даже если в нём нет ребёнка.

Крепление ребёнка в детском кресле

⚠ ПРЕДУПРЕЖДЕНИЕ!

Плохо закреплённый в детском кресле ребёнок при столкновении может получить серьёзные или даже смертельные травмы. Необходимо должным образом закрепить ребёнка, следуя инструкциям, прилагаемым к детскому креслу.

Где установить детское кресло

Согласно статистике, дети и младенцы находятся в большей безопасности, если они надлежащим образом закреплены в детском кресле, установленном на заднем сиденье.

Дети младше 12 лет должны быть по возможности пристегнуты на заднем сиденье.

Запрещается устанавливать обращённое назад детское кресло на переднем сиденье. Ребенок, сидящий лицом назад, подвергается большому риску в случае срабатывания подушки безопасности.

⚠ ПРЕДУПРЕЖДЕНИЕ!

КАТЕГОРИЧЕСКИ ЗАПРЕЩАЕТСЯ использовать детское удерживающее устройство на сиденье при **АКТИВИРОВАННОЙ ПОДУШКЕ БЕЗОПАСНОСТИ** перед ним ввиду опасности **ТЯЖЕЛОЙ ТРАВМЫ** или **СМЕРТИ** ребенка!



Устанавливая детское кресло на заднем сиденье, необходимо изучить инструкции изготовителя, чтобы убедиться, что оно совместимо с данным автомобилем.

Дополнительные подушки и детские кресла имеют различные размеры, и некоторые из них более других подходят для определённых положений.

В зависимости от места расположения и размеров детского кресла, находящаяся рядом система ремней безопасности или креплений ISOFIX может оказаться недоступной для пассажиров или других детских кресел. Нельзя использовать

соседнее место, если детское кресло закрывает доступ к компонентам системы или мешает прохождению ремня безопасности.

Где бы ни было установлено детское кресло, необходимо надёжно закрепить в нём ребёнка.

Следует помнить, что незакреплённое детское кресло, может переместиться при столкновении или внезапной остановке и ударить людей, находящихся в автомобиле. Детское кресло должно быть надлежащим образом закреплено в автомобиле, даже если в нём нет ребёнка.

Размерный класс и тип устройства ISOFIX:

A — ISO/F3 : Устанавливаемое лицом по ходу автомобиля кресло для детей в верхнем сегменте весовой категории от 9 до 18 кг.

B — ISO/F2 : Устанавливаемое лицом по ходу автомобиля кресло для детей в нижнем сегменте весовой категории от 9 до 18 кг.

B1 — ISO/F2X : Устанавливаемое лицом по ходу автомобиля кресло для детей в нижнем сегменте весовой категории от 9 до 18 кг.

C — ISO/R3 : Устанавливаемое лицом против хода автомобиля кресло для детей в верхнем сегменте весовой категории до 18 кг.

D — ISO/R2 : Устанавливаемое лицом против хода автомобиля кресло для детей в нижнем сегменте весовой категории до 18 кг.

E — ISO/R1 : Устанавливаемое лицом против хода автомобиля кресло для маленьких детей в весовой категории до 13 кг.

F - ISO/L1 : Обращенное влево детское удерживающее устройство (люлька).

G - ISO/L2 : Обращенное вправо детское удерживающее устройство (люлька).

Возможность установки детских кресел с системой крепления ISOFIX

В приведенной ниже таблице представлены допустимые варианты установки детских удерживающих устройств с системой крепления ISOFIX.

Весовая категория	Класс размера	Крепление	Положение системы ISOFIX в автомобиле		
			Переднем пассажир	Заднее крайнее сиденье	Сзади в центре
Переносная кроватка	F	ISO/L1	X	X	X
	G	ISO/L2	X	X	X
0 (до 10 кг)	E	ISO/R1	X	IUF	X
0+ (до 13 кг)	E	ISO/R1	X	IUF	X
	D	ISO/R2	X	IUF	X
	C	ISO/R3	X	IUF	X
I (9 - 18 кг)	D	ISO/R2	X	IUF	X
	C	ISO/R3	X	IUF	X
	B	ISO/F2	X	IUF	X
	B1	ISO/F2X	X	IUF	X
	A	ISO/F3	X	IUF	X

IUF: подходит для передних детских удерживающих устройств с системой крепления ISOFIX универсального типа, одобренных для соответствующей весовой категории.

X: положение креплений ISOFIX не подходит для детских удерживающих устройств системы ISOFIX данного размера и (или) весовой категории.

Возможность установки детских кресел

В приведенной ниже таблице представлены допустимые варианты крепления детского удерживающего устройства с поясно-плечевым ремнем.

Весовая и возрастная категория		Положение		
		Передний пассажир	Заднее крайнее сиденье	Сзади в центре
Группа 0 (0-9 месяцев)	До 10 кг	X	U	U
Группа 0 + (0-24 месяца)	До 13 кг	X	U	U
Группа I (9-48 месяцев)	от 9 до 18 кг	X	U	U
Группа II (4-12 лет)	от 15 до 25 кг	X	U	U
Группа III (4-12 лет)	от 22 до 36 кг	X	U	U

U: подходит для кресел "универсального" типа, одобренных для данной весовой категории.
X: положение кресла не подходит для данной весовой категории.

Системы ISOFIX крепления детских кресел безопасности



Крепежные кронштейны ISOFIX на спинке сиденья имеют маркировку .

Закрепите разрешенное для применения в этом автомобиле детское кресло с системой ISOFIX в крепежных кронштейнах.

Положения системы крепления детских удерживающих устройств ISOFIX в зависимости от конкретного автомобиля приведены в таблицах "Возможность установки детских кресел с системой крепления ISOFIX". См. Где установить детское кресло  2-27.

Одновременно на задние сиденья можно установить не более двух детских кресел с системой крепления ISOFIX, при этом детские кресла не должны устанавливаться на соседних сиденьях.

Верхние крепежные проушины

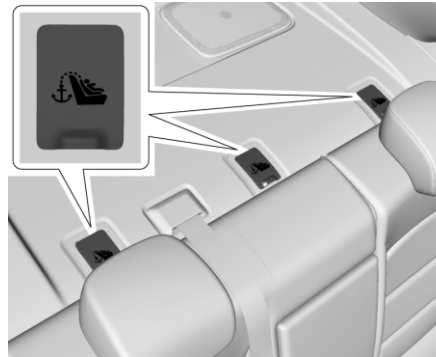

Проушины под верхний ремень крепления детского кресла помечены знаком .

В дополнение к системе ISOFIX закрепите ремень типа Top-Tether в верхних крепежных проушинах.

Система крепления детских удерживающих устройств ISOFIX универсального расположения помечены в таблицах "Возможность установки детских кресел с системой крепления ISOFIX" как IUF (см. Где установить детское кресло  2-27).

Установка детского кресла (Заднее сиденье с ремнем безопасности)

Устанавливая детское кресло на заднем сиденье, необходимо изучить инструкции

изготовителя, чтобы убедиться, что оно совместимо с данным автомобилем.

Если детское кресло имеет систему креплений ISOFIX, см. указания по установке в разделе Системы ISOFIX крепления детских кресел безопасности  2-31.

Если детское кресло устанавливается с использованием ремня безопасности и якорного ремня Top Tether, описание мест расположения фиксаторов Top Tether см. в разделе Системы ISOFIX крепления детских кресел безопасности  2-31.

Нельзя устанавливать детское кресло без анкера Top Tether, если его использование предусмотрено местными или национальными правилами, либо инструкциями изготовителя.

Если детское удерживающее устройство или сиденье автомобиля не оснащены системой ISOFIX, для крепления детского кресла следует использовать стандартный ремень безопасности. Необходимо следовать инструкциям, прилагаемым к детскому креслу.

Если на заднем сиденье требуется установить более одного детского кресла, см. Где установить детское кресло  2-27.

1. Поставьте детское кресло на сиденье.

2. Взявшись за язычок, проведите поясной и плечевую части ремня безопасности через кресло или вокруг него. Способ крепления описан в инструкциях к детскому креслу.



3. Введите язычок в замок, чтобы он зафиксировался со щелчком. Если язычок не вставляется до конца в пряжку, проверьте, подходящая ли это пряжка. Разместите кнопку освобождения ремня безопасности в удалении от детского удерживающего устройства, чтобы при необходимости быстро отстегнуть ремень.

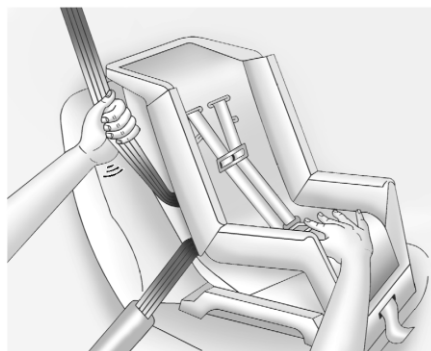

4. Закрепите и зафиксируйте детское удерживающее устройство стандартным ремнем безопасности согласно инструкциям в руководстве по детскому удерживающему устройству.

5. Если детское кресло имеет крепление Top Tether, см. указания изготовителя кресла по его использованию. См. Системы ISOFIX крепления детских кресел безопасности ⇨ 2-31.

6. Перед тем, как поместить ребёнка в детское кресло, необходимо убедиться, что оно надёжно закреплено. Проверьте крепление детского кресла, толкнув и потянув его в разных направлениях.

Чтобы снять детское удерживающее устройство, сначала разблокируйте его согласно инструкциям в руководстве по детскому удерживающему устройству. Отстегнув стандартный ремень безопасности, отпустите его конец, чтобы ремень вернулся в убранное положение. Отсоедините крепление Top Tether, если оно прикреплено к канкеру.

Установка детского кресла (Переднее сиденье с ремнем безопасности)

В автомобиле имеются подушки безопасности. Заднее сиденье - наиболее безопасное место для установки обращённого вперёд детского кресла. См. Где установить детское кресло ⇨ 2-27.

⚠ ПРЕДУПРЕЖДЕНИЕ!

КАТЕГОРИЧЕСКИ ЗАПРЕЩАЕТСЯ использовать детское удерживающее устройство на сиденье при **АКТИВИРОВАННОЙ ПОДУШКЕ БЕЗОПАСНОСТИ** перед ним ввиду опасности **ТЯЖЕЛОЙ ТРАВМЫ** или **СМЕРТИ** ребенка!



Если детское удерживающее устройство оснащено ремнем верхнего крепления, найдите Системы ISOFIX крепления детских кресел безопасности с 2-31 кронштейн, за который его следует зацепить.

Нельзя устанавливать детское кресло без анкера Top Tether, если его использование предусмотрено местными или национальными правилами, либо инструкциями изготовителя.

Если для крепления детского удерживающего устройства используется трехточечный ремень безопасности, следуйте инструкции изготовителя удерживающего устройства и соблюдайте следующие рекомендации:

1. Перед закреплением обращённое вперёд детское кресло необходимо переместить назад, насколько это возможно. Чтобы надёжно закрепить детское удерживающее устройство, при необходимости приподнимите сиденье или установите спинку прямо.

2. Поставьте детское кресло на сиденье.

3. Возьмите язычок защёлки и проведите поясную и плечевую части ремня безопасности через кресло или вокруг него. Способ крепления описан в инструкциях к детскому креслу.

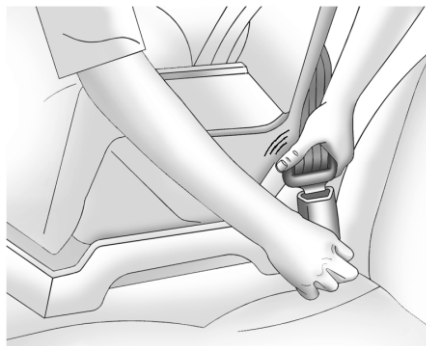

4. Введите язычок в замок, чтобы он зафиксировался со щелчком.

Разместите кнопку освобождения ремня безопасности в удалении от детского удерживающего устройства, чтобы при необходимости быстро отстегнуть ремень.

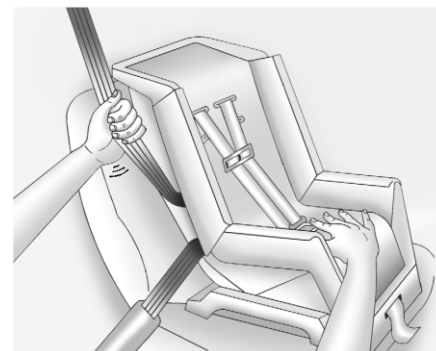

5. Закрепите и зафиксируйте детское удерживающее устройство стандартным ремнем безопасности согласно инструкциям в руководстве по детскому удерживающему устройству.

6. Если детское кресло имеет крепление Top Tether, см. указания изготовителя кресла по его использованию. См. Системы ISOFIX крепления детских кресел безопасности с 2-31.

7. Перед тем, как поместить ребёнка в детское кресло, необходимо убедиться, что оно надёжно закреплено. Проверьте крепление детского кресла, толкнув и потянув его в разных направлениях.

Чтобы снять детское удерживающее устройство, сначала разблокируйте его согласно инструкциям в руководстве по детскому удерживающему устройству.

2-34 СИДЕНЬЯ И СИСТЕМЫ ЗАЩИТЫ

Отстегнув стандартный ремень безопасности, отпустите его конец, чтобы ремень вернулся в убранное положение. Отсоедините крепление Top Tether, если оно прикреплено к анкеру.

3

МЕСТА ДЛЯ ХРАНЕНИЯ

- ВЕЩЕВЫЕ ЯЩИКИ 3-2
- ДОПОЛНИТЕЛЬНЫЕ ВОЗМОЖНОСТИ
ДЛЯ ХРАНЕНИЯ ВЕЩЕЙ 3-3
- ПРИМЕЧАНИЕ 3-4

ВЕЩЕВЫЕ ЯЩИКИ

ПРЕДУПРЕЖДЕНИЕ!

Не храните в вещевых отделениях тяжелые или острые предметы. При аварии крышка вещевого отделения может открыться, а упомянутые предметы – нанести пассажирам травмы.

Перчаточный ящик

Перчаточный ящик является охлаждаемым. Потяните ручку вверх, чтобы открыть.

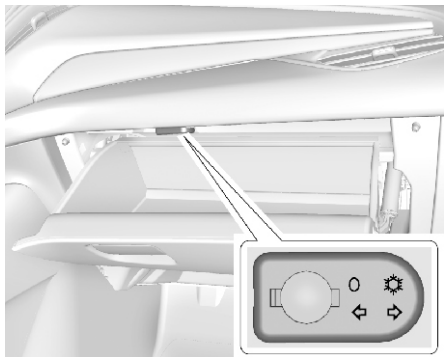

Для регулировки температуры нажимайте на стрелки.

Охлаждаемый отсек служит для поддержания в холодном состоянии охлажденных жидкостей, но не предназначен для охлаждения горячих

жидкостей. Не используйте для продуктов, требующих охлаждения.

Держатели стаканов

Заднее сиденье

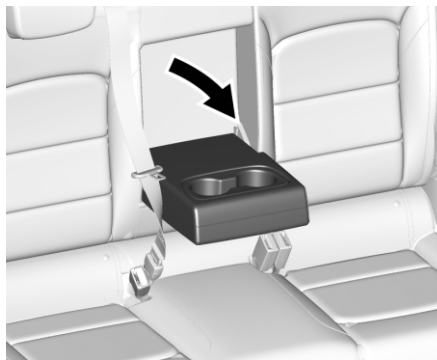

Опустите подлокотник, чтобы воспользоваться подстаканниками.

Вещевой ящик в центральной консоли

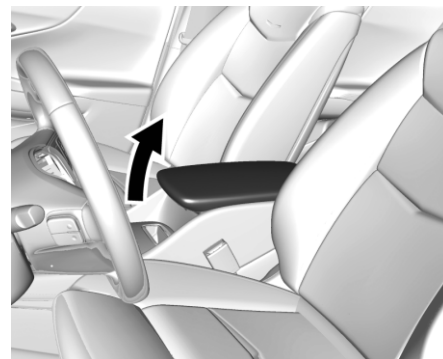

В центральной консоли имеется отсек для хранения под подлокотником. Потяните за ручку защелки и откиньте подлокотник назад.

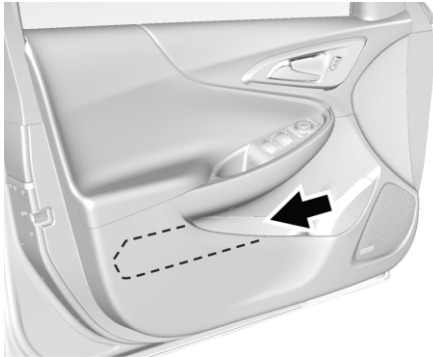
**ДОПОЛНИТЕЛЬНЫЕ ВОЗМОЖНОСТИ
ДЛЯ ХРАНЕНИЯ ВЕЩЕЙ****Ниша для зонтов**

Зонт можно убрать в нишу, встроенную в дверь водителя или пассажира.

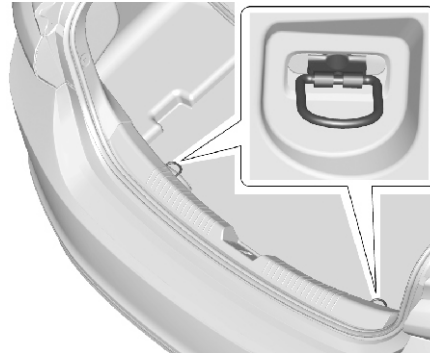
Крепления груза

В багажном отделении автомобиля имеются крепежные скобы. Скобы можно использовать для закрепления небольших грузов или багажной сетки.

4

ПРИБОРЫ И ОРГАНЫ УПРАВЛЕНИЯ

-
- ОРГАНЫ УПРАВЛЕНИЯ 4-2
 - СИГНАЛИЗАТОРЫ, ИЗМЕРИТЕЛЬНЫЕ
ПРИБОРЫ И ИНДИКАТОРЫ 4-6
 - ИНФОРМАЦИОННЫЕ ДИСПЛЕИ 4-20
 - ИНФОРМАЦИОННЫЕ СООБЩЕНИЯ
АВТОМОБИЛЯ 4-22
 - СОХРАНЕНИЕ ИНДИВИДУАЛЬНЫХ
НАСТРОЕК 4-23

ОРГАНЫ УПРАВЛЕНИЯ

Регулировка положения рулевого колеса



Чтобы выполнить регулировку рулевого колеса:

1. Опустите рычаг вниз.
 2. Передвиньте рулевое колесо вверх или вниз.
 3. Придвиньте к себе или отодвиньте от себя рулевое колесо.
 4. Потяните рычаг вверх для фиксации рулевого колеса на месте.
- Не регулируйте рулевое колесо во время движения.

Органы управления на рулевом колесе

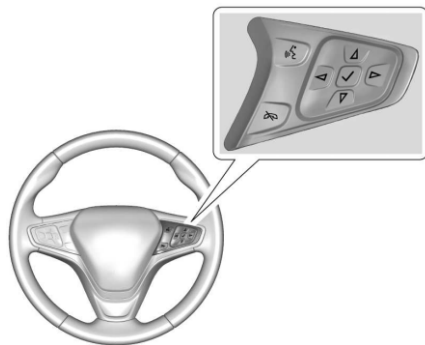

☎ : Если автомобиль оснащен модулем Bluetooth®, нажатие этой клавиши позволяет задействовать его. См. раздел «Bluetooth (Обзор)» ⇨ 6-14; 6-15 или Bluetooth (Органы управления информационно-развлекательной системой) ⇨ 6-14; 6-15» или «Bluetooth (обзор)» в инструкции на информационно-развлекательную систему.

☎ : нажмите чтобы отменить входящий вызов или прекратить текущий разговор. Нажатие этой клавиши не во время звонка позволяет выключить или снова включить звук в динамиках информационно-развлекательной системы.

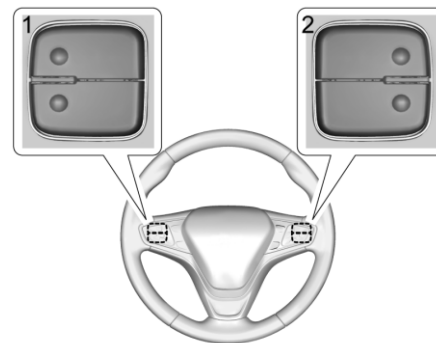

Клавиши переключения избранного и регулировки громкости расположены с тыльной стороны рулевого колеса.

1. Избранное: во время прослушивания радио нажатие этих клавиш позволяет перейти к следующей или предыдущей радиостанции из списка избранного. Во время прослушивания других мультимедийных источников нажатие этих клавиш осуществляет переход к следующей или предыдущей композиции.

2. Громкость: используйте эти клавиши, чтобы увеличить или уменьшить громкость.

Рулевое колесо с подогревом



: Если автомобиль укомплектован подогреваемым рулевым колесом, нажатие этой клавиши позволяет включить или выключить подогрев. Горящая подсветка на кнопке показывает, что функция включена. Для начала подогрева рулевого колеса требуется около трех минут.

Звуковой сигнал

Для включения звукового сигнала нажмите  на накладку рулевого колеса.

Очиститель/омыватель ветрового стекла

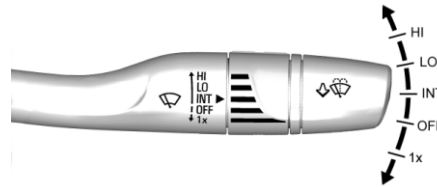

Очиститель / омыватель ветрового стекла с прерывистым режимом

Рычаг управления очистителем / омывателем ветрового стекла расположен сбоку на рулевой колонке. Переведите ключ зажигания в положение ACC / ACCESSORY (КОНДИЦИОНЕР / ВСПОМОГАТЕЛЬНОЕ ОБОРУДОВАНИЕ) или ON / RUN (ВКЛ / ПУСК) и сместите рычаг в соответствующем направлении, чтобы выбрать необходимый режим работы очистителя ветрового стекла.

HI (ВЫС) : Для быстрой очистки.

LO (НИЗ) : Для медленной очистки.

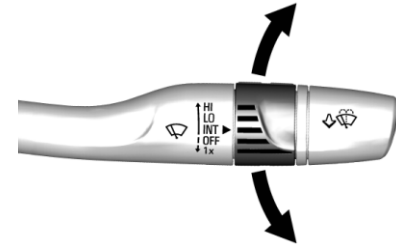

INT (ПРЕП) : Если предусмотрен прерывистый режим работы стеклоочистителя, переведите рычаг управления стеклоочистителями в положение INT. Поверните кольцо вверх, чтобы установить более частое срабатывание стеклоочистителей или вниз - для менее частой.

OFF (ВЫКЛ) : Для выключения очистителей.

1X : Если отвести рычаг вниз и сразу отпустить, щетки очистителей совершат только один взмах. Чтобы выполнить несколько взмахов щеткой, удерживайте рычаг в этом положении.

: Чтобы подать струю жидкости из омывателя на ветровое стекло и включить стеклоочистители, потяните на себя рычаг управления стеклоочистителями. Очистители будут работать, пока не будет отпущен рычаг или не будут достигнуто

максимальное время омывания. После отпущения рычага очистителей ветрового стекла щетки могут сделать еще несколько взмахов (в зависимости от того, как долго работал омыватель ветрового стекла). Дополнительную информацию о заполнении бачка жидкости омывателя ветрового стекла см. в Жидкость омывателя ↻ 9-17.

▲ ПРЕДУПРЕЖДЕНИЕ!

В морозную погоду не используйте омыватель до прогрева ветрового стекла. В противном случае жидкость омывателя может образовать ледяную корку на ветровом стекле и нарушить обзор.

Прежде чем включать стеклоочистители, очистите щетки и ветровое стекло от снега и наледи. Если щетки примерзли к ветровому стеклу, осторожно освободите их или отогрейте. Поврежденные щетки подлежат замене. См. Замена щеток стеклоочистителя ↻ 9-22.

Плотный снег или лед могут вызвать перегрузку электродвигателя стеклоочистителей. В случае перегрева электродвигателя очистителя ветрового стекла очиститель прекратит работать до тех пор, пока электродвигатель не остынет и очиститель не будет выключен. См. Перегрузка электрической системы ↻ 9-27.

▲ ПРЕДУПРЕЖДЕНИЕ!

Перед началом движения очистите крышку капота, ветровое стекло, крышу и заднюю часть автомобиля, в том числе фары, фонари и стекла, от снега и льда. Ограничение обзора из-за снега и наледи может стать причиной аварии.

Блокировка стеклоочистителей

Если повернуть ключ зажигания в положение «БЛОКИРОВКА/ВЫКЛ», когда стеклоочистители работают в режиме LO, HI, или INT, щетки очистителей немедленно остановятся.

Если затем, до того как будет открыта дверь водителя или не позднее 10 минут, рычаг очистителей ветрового стекла перевести в положение OFF, щетки очистителя вновь придут в движение и переместятся к нижней кромке ветрового стекла.

Если повернуть ключ зажигания в положение «БЛОКИРОВКА / ВЫКЛ» во время работы стеклоочистителей после задействования омывателя или срабатывания датчика дождя Rainsense, щетки очистителей остановятся, достигнув нижней кромки ветрового стекла.

Часы

Время и дату на часах можно настроить в соответствующем меню информационно-развлекательной системы. См. «Время и дата» в разделе «Система», подраздел «Настройка параметров» руководства пользователя информационно-развлекательной системы.

**Штепсельные розетки
(12 В постоянного тока)**

Вспомогательные штепсельные розетки можно использовать для подключения электрооборудования, например, сотового телефона или MP3-плеера.

Всего в автомобиле предусмотрено две таких розетки:

- Одна из них находится на центральной консоли под панелью управления климат-контролем.
 - Вторая - на консоли туннеля пола сзади.
- Питание на розетки подается в том случае, когда ключ зажигания установлен в положение ON/RUN (ВКЛ/ПУСК) или ACC / ACCESSORY (КОНДИЦИОНЕР / ВСПОМОГАТЕЛЬНОЕ ОБОРУДОВАНИЕ), а после выключения зажигания — до тех пор, пока не будет открыта дверь водителя, но не более 10 минут. См. Модуль резервного питания ↻ 8-15.

Снимите заглушку, чтобы использовать гнездо питания.

Некоторое дополнительное

электрооборудование может быть несовместимым с розетками и привести к перегрузке автомобиля или предохранителей адаптера. При возникновении проблем следует обратиться на СТО.

При установке дополнительного оборудования следует руководствоваться инструкцией по установке, входящей в комплект поставки оборудования. См. Дополнительное электрооборудование ↗ 8-34.

⚠ ВНИМАНИЕ!

Тяжелое оборудование, закрепленное на штепсельной розетке может привести к повреждениям, на которые не распространяется гарантия автомобиля. Розетки предназначены только для подключения вилки вспомогательных приборов, таких как силовые шнуры зарядных устройств мобильных телефонов.

Если электрооборудование не используется, его необходимо отключить от розетки. Запрещается подключать к розетке оборудование, номинальная сила тока которого превышает 20 А.

Розетки питания напряжением 220/230 В переменного тока

Если автомобиль оснащен такой розеткой, ее можно использовать для подключения

электроприборов мощностью до 150 Вт.



Розетка питания расположена на центральной консоли сзади. Когда к розетке подключен какой-то потребитель, загорается встроенный в нее индикатор. Индикатор загорается, если зажигание включено, к розетке подключен потребитель мощностью не более 150 Вт и отсутствуют какие-либо неисправности системы. Индикатор не загорается, если зажигание выключено, к розетке не подключены никакие электроприборы или вилка вставлена в розетку не полностью.

Если подключен электроприбор, потребляющий более 150 Вт, или обнаружена неисправность системы, прибор может проработать какое-то время и

затем отключиться. Защитная цепь отключает подачу напряжения на розетку и индикатор гаснет. Чтобы восстановить работу розетки, отключите от нее электроприбор и снова его подключите или отключите и затем снова включите режим задержки отключения питания дополнительного оборудования. См. Модуль резервного питания ↗ 8-15. Подача питания восстановится, когда к розетке будет подключен электроприбор мощностью не более 150 Вт и неисправность системы будет устранена.

Розетка не предназначена для подключения следующего оборудования, которое может привести к сбоям в ее работе:

- Электроприборы с высокой начальной нагрузкой, такие как компрессорные холодильники и электроинструменты
 - Другие электроприборы, которым необходимо стабильное напряжение, например одеяла с электроподогревом и управлением на базе микропроцессоров, а также лампы с сенсорным управлением
 - Медицинское оборудование
- См. Оборудование и проводка высокого напряжения ↗ 9-27.

СИГНАЛИЗАТОРЫ, ИЗМЕРИТЕЛЬНЫЕ ПРИБОРЫ И ИНДИКАТОРЫ

Сигнализаторы и измерительные приборы могут указывать на наличие неисправности еще до того, как она станет достаточно серьезной, чтобы привести к дорогостоящему ремонту или замене. Внимательное отношение к сигнализаторам и измерительным приборам может предотвратить возможный ущерб.

Некоторые сигнализаторы загораются кратковременно при запуске двигателя в качестве индикации их работоспособности.

Когда один из сигнализаторов загорается и не выключается во время движения, или когда один из измерительных приборов показывает на возможную неисправность, сверьтесь с разделами, в которых содержится объяснение дальнейших действий. Промедление с ремонтом может оказаться дорогостоящим и даже опасным.

Комбинация приборов (Базовая комплектация)



Комбинация приборов (Расширенная комплектация)

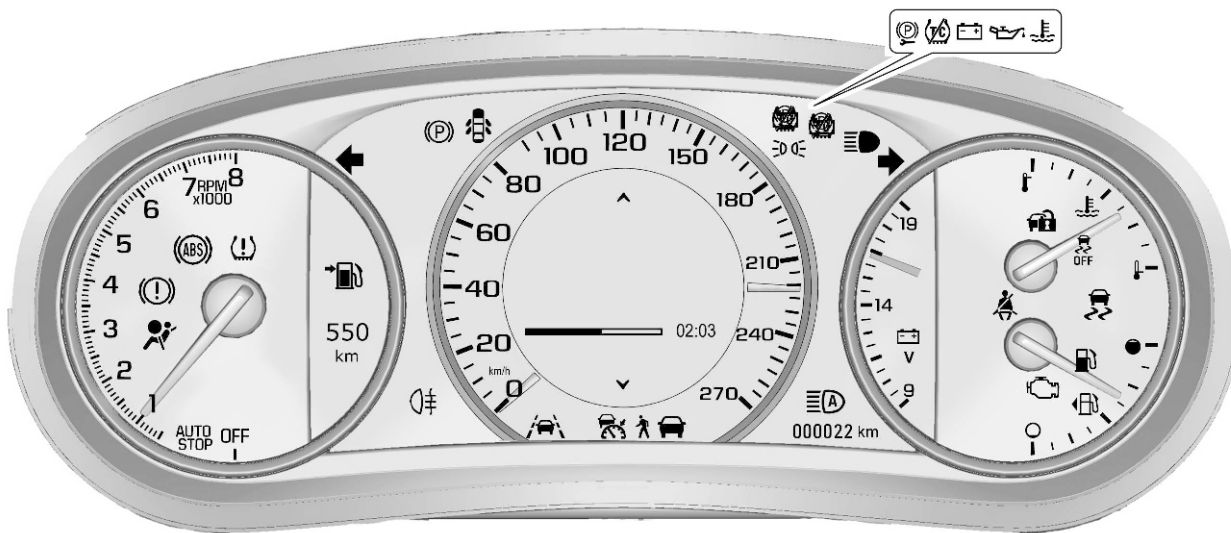

Меню дисплея комбинации приборов

В комбинации приборов по центру расположен интерактивный дисплей.

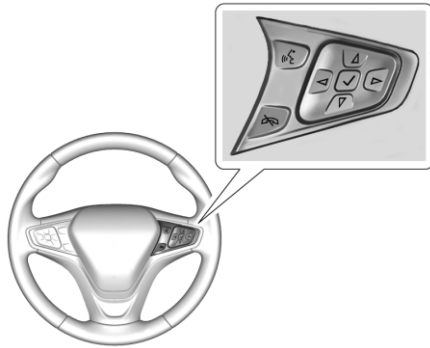

Используйте блок клавиш на правой спице рулевого колеса для перемещения по различным элементам меню дисплея.

Нажмите клавишу \triangleleft для доступа к приложениям. Для перемещения по списку приложений используйте клавиши \triangle и ∇ .

Отдельные приложения могут быть недоступны на некоторых модификациях.

- Информационное приложение. Позволяет просматривать данные информационного центра водителя (DIC). См. Информационный центр водителя (DIC) \hookrightarrow 4-20

- Audio
- Телефон
- Navigation
- Параметры

Audio (Аудио)

Откройте главное окно приложения «Аудио» и нажмите значок \triangle или ∇ , чтобы выбрать необходимую радиостанцию или композицию на компакт-диске, USB-носителе или Bluetooth-устройстве, подключенном к информационно-развлекательной системе автомобиля. Нажмите \checkmark , чтобы выбрать приложение «Аудио», а затем \triangleright , чтобы открыть меню «Аудио». В меню «Аудио» можно выбрать музыкальные композиции и пункты избранного или изменить источник аудиосигнала.

Телефон

Нажмите \checkmark , чтобы выбрать приложение «Телефон», а затем \triangleright , чтобы открыть меню «Телефон». Если в данный момент вы не разговариваете по телефону, в меню «Телефон» можно просмотреть журнал вызовов, список абонентов или выбрать необходимый пункт избранного. Во время разговора можно выключить/включить микрофон телефона, переключить вызов на телефон или включить режим громкой связи.

Navigation (Навигация) (если предусмотрено)

Нажмите \checkmark , чтобы выбрать приложение «Навигация», а затем \triangleright , чтобы открыть меню «Навигация». Если в данный момент движение по маршруту не осуществляется, можно включить ведение по ранее выбранному маршруту, и также включить или отключить голосовые подсказки. Если в данный момент вы движетесь по заданному маршруту, нажмите \checkmark , чтобы отключить ведение по выбранному маршруту или включить/отключить голосовые подсказки.

Параметры

Нажмите \checkmark , чтобы выбрать приложение «Параметры». Для перемещения по списку параметров используйте клавиши \triangle и ∇ .

Единицы измерения: Нажмите \triangleright , когда на дисплее отображается «Единицы измерения», чтобы войти в меню выбора единиц измерения. Выберите британскую или метрическую систему мер, подсветив необходимый пункт и нажав \checkmark .

Информационные страницы: - Выведите на дисплей «Информационные страницы» и нажмите \triangleright , чтобы открыть меню настройки и выбрать данные, которые будут отображаться в приложении «Информационные страницы». См. Информационный центр водителя (DIC) (Базовая комплектация) \hookrightarrow 4-20.

Сегментные индикаторы : Нажмите  , когда на дисплее отображается «Сегментные индикаторы», чтобы войти в меню и выбрать индикаторы, которые будут отображаться в левой и правой части дисплея комбинации приборов. Выберите индикатор температуры масла, напряжения аккумуляторной батареи, запаса хода или расхода топлива (доступно не для всех комплектаций).

Предупреждение о превышении скорости: Предупреждение о превышении скорости Speed Warning позволяет водителю задавать скорость, которую он не хотел бы превышать. Чтобы задать значение максимально допустимой скорости, при которой будет выдаваться предупреждение, откройте меню Speed Warning (предупреждение о превышении скорости) и нажмите клавишу  . Нажмите  или  , чтобы выбрать нужное значение. Нажмите  , чтобы задать выбранную скорость. После того как порог скорости будет задан, отключить эту функцию можно нажатием  , предварительно выведя на дисплей необходимую страницу. Если заданное значение скорости превышает, на дисплее появляется всплывающее предупреждение, и раздается звуковой сигнал.

Спидометр

Спидометр показывает скорость движения автомобиля в километрах в час (км/ч) или в милях в час.

Автомобиль оснащен системой предупреждения о превышении максимально допустимой скорости движения. При разгоне до 120 км/ч раздается предупредительный звуковой сигнал. При этом на дисплей информационного центра водителя также выводится сообщение. См. Сообщения о скорости автомобиля  4-23.

Одометр

На одометре отображается полный пробег автомобиля в километрах или милях.

Счетчик текущего пробега

Счетчик текущего пробега показывает расстояние, пройденное автомобилем с момента последнего сброса показаний счетчика.

Просмотр и сброс показаний счетчика текущего пробега осуществляется с помощью дисплея информационного центра водителя. См. Информационный центр водителя (DIC) (Базовая комплектация)  4-20.

Тахометр

На тахометре отображается число оборотов

двигателя в минуту (об/мин).

Если автомобиль оснащен системой автоматической остановки и пуска двигателя, при включенном зажигании в кольце тахометра отображается состояние системы. Когда стрелка указывает на AUTO STOP (двигатель остановлен автоматически), двигатель заглушен, однако все остальные системы продолжают работать, автомобиль готов продолжить движение. Двигатель может быть запущен в любой момент. Когда стрелка указывает на OFF (выкл), двигатель полностью заглушен. Если двигатель работает, стрелка тахометра указывает количество оборотов коленчатого вала в минуту (об/мин). В режиме автоматической остановки двигателя показания тахометра могут изменяться в пределах нескольких сотен оборотов непосредственно в процессе остановки или повторного запуска двигателя.

ВНИМАНИЕ!

Работа двигателя на повышенных оборотах (стрелка тахометра в красной зоне шкалы) может привести к его повреждению. В этом случае ремонт не будет являться гарантийным. Запрещается эксплуатировать автомобиль с работающим на опасных оборотах двигателем.

Указатель уровня топлива

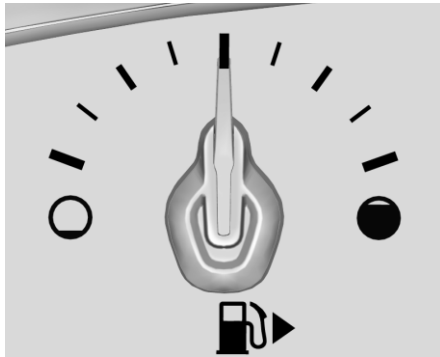

Расширенная комплектация

При включенном зажигании указатель уровня топлива отображает, сколько топлива осталось в баке.

Стрелка на датчике уровне топлива показывает, на какой стороне автомобиля расположен лючок бензобака.

Когда индикатор показывает, что бак почти пуст, загорается индикатор резерва топлива. Это означает, что в баке еще остается некоторое количество топлива, однако необходимо как можно быстрее заправиться.

Ниже описаны четыре особенности работы указателя, о которых иногда спрашивают

владельцы автомобилей. Ничто из перечисленного ниже не означает, что датчик топлива неисправен:

- На станции технического обслуживания топливный насос отключается до того, как датчик топлива покажет "полный бак".
- Требуется немного больше или меньше топлива для заполнения бака, чем показывает датчик. Например, указатель мог показывать, что бак был заполнен наполовину, в то время как на самом деле для полной заправки потребовалось залить чуть больше или чуть меньше половины емкости бака.
- Датчик немного смещается при прохождении поворота или ускорении.
- Для стабилизации датчика требуется несколько секунд после включения зажигания. После выключения зажигания датчик снова показывает, что бак пуст.

Индикатор температуры охлаждающей жидкости двигателя

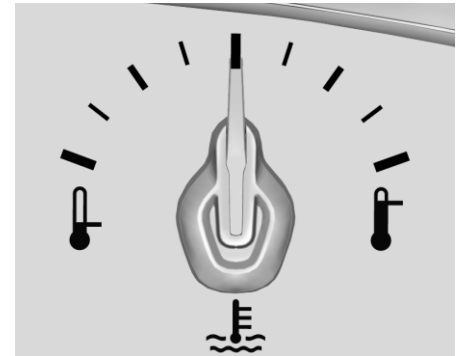

Расширенная комплектация

Этот индикатор показывает температуру охлаждающей жидкости двигателя.

Если стрелка указателя находится в близко к правой границе шкалы, двигатель перегрет. Такое показание указателя означает то же самое, что и включение контрольной лампы.

Это означает, что охлаждающая жидкость двигателя перегрета. Если автомобиль двигался в нормальном режиме, то как можно скорее съезжайте с дороги, остановитесь и выключите двигатель. См. Перегрев двигателя в § 9-16.

Индикаторы напоминания о необходимости пристегивания ремня безопасности

Сигнализатор напоминания о ремне безопасности водителя

На приборном щитке имеется сигнализатор, напоминающий водителю о необходимости пристегнуть ремень безопасности.



При включении зажигания этот индикатор начинает мигать и звучит предупредительный сигнал зуммера, напоминая водителю о необходимости пристегнуть ремень безопасности. Эта лампа будет гореть до тех пор, пока ремень не будет застегнут. Этот цикл может повторяться несколько раз, если водитель остается непристегнутым или расстегнул ремень безопасности во время движения автомобиля. Если ремень безопасности водителя пристегнут, сигнализатор не загорается и не подается звуковой сигнал.

Сигнализатор напоминания о ремне безопасности пассажира

Автомобиль также может быть оборудован индикатором непристегнутого ремня безопасности пассажира.



При включении зажигания этот индикатор начинает мигать и звучит предупредительный сигнал зуммера, напоминая пассажиру о необходимости пристегнуть ремень безопасности. Эта лампа будет гореть до тех пор, пока ремень не будет застегнут.

Этот цикл повторяется несколько раз, если передний пассажир остается непристегнутым или расстегнул ремень безопасности во время движения автомобиля.

Если ремень безопасности переднего пассажира пристегнут, сигнализатор не загорается и не подается звуковой сигнал. Контрольная лампа непристегнутого ремня безопасности переднего пассажира может загореться, и может подаваться звуковой сигнал, если на переднем сиденье окажется какой-либо предмет, например, портфель, дамская или хозяйственная сумка, ноутбук или какой-либо другой электронный прибор. Для выключения сигнализатора и/или звукового сигнала необходимо снять с сиденья предмет или застегнуть ремень.

Сигнальная лампа готовности надувных подушек безопасности

Этот индикатор указывает на наличие электрической неисправности цепи управления системы надувных подушек безопасности. В проверку системы входит проверка датчиков подушек безопасности, преднатяжителей ремней, модулей подушек безопасности, провода, а также модуля обнаружения и диагностики столкновения. Дополнительную информацию о системе подушек безопасности см. в разделе Система подушек безопасности § 2-17.



Лампа готовности подушки безопасности загорается на несколько секунд при запуске двигателя. Если после этого лампа не начинает гореть постоянно, немедленно устраните неисправность.

▲ ПРЕДУПРЕЖДЕНИЕ!

Если лампа готовности подушек безопасности продолжает гореть после запуска двигателя или загорается во время движения, это может означать неправильную работу системы подушек безопасности.

▲ ПРЕДУПРЕЖДЕНИЕ!

Подушки безопасности могут не сработать во время столкновения или сработать без столкновения. Во избежание получения травм незамедлительно обратитесь за техническим обслуживанием автомобиля.

В случае возникновения неисправности системы подушек безопасности также может появиться сообщение на дисплее информационного центра водителя.

Лампа системы зарядки

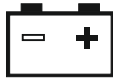

Лампа системы зарядки кратковременно загорается при включении зажигания и неработающем двигателе, в качестве проверки, показывающей работоспособность лампы. Она должна выключиться при запуске двигателя.

Если лампа продолжает гореть или загорается во время движения, это может означать наличие неисправности в системе электрической зарядки. Проверьте ее у дилера. Вождение при горящей лампе может привести к разрядке аккумулятора.

Постоянное горение или мигание этого индикатора сопровождается появлением сообщения на дисплее информационного центра водителя.

Если нужно проехать небольшое расстояние при горящей лампе, обязательно выключите все вспомогательные приборы, такие как аудиосистема и кондиционер.

Сигнализатор неисправности

Этот сигнализатор является частью бортовой диагностики системы нейтрализации отработавших газов. Если он горит при работающем двигателе, это указывает на наличие неисправности и необходимость ремонта. Когда ключ зажигания установлен в положение Service Mode (сервисный режим), сигнализатор должен загораться. Таким образом проверяется исправность его лампы. См. Положения ключа в замке зажигания ↷ 8-11.



Система часто предупреждает о возникновении неисправности задолго до появления каких-либо внешних признаков. Следите за включением сигнализатора и своевременно обращайтесь в сервисный центр, чтобы избежать серьезных поломок.

▲ ВНИМАНИЕ!

Если продолжить эксплуатировать автомобиль с горящим сигнализатором, система нейтрализации отработавших газов не сможет эффективно справляться со своими задачами, может наблюдаться увеличение расхода топлива, а также ухудшение динамики и плавности хода. Это может привести к дорогостоящему ремонту, на который не распространяется автомобильная гарантия.

▲ ВНИМАНИЕ!

Сигнализатор может загореться из-за внесения изменений в конструкцию двигателя, коробки передач, систем впуска и выпуска, топливной системы, а также использования шин нереконмендованного типоразмера. Это может привести к дорогостоящему ремонту, на который не распространяется гарантия автомобиля. Это также может затруднить прохождение государственного технического осмотра / проверки токсичности отработавших газов. См. Дополнительное оборудование и модификации автомобиля ↷ 9-2.

Если сигнализатор мигает: Обнаружена неисправность, которая может привести к выходу из строя системы нейтрализации отработавших газов и повышению содержания в них вредных веществ. Может потребоваться проведение диагностики и обслуживания.

Чтобы снизить риск повреждений, снизьте скорость и постарайтесь избегать резких ускорений и движения в гору. Если автомобиль буксирует прицеп, разгрузите его при первой возможности.

Если сигнализатор продолжает мигать, найдите место, где можно будет остановиться, не создавая аварийной ситуации. Выключите зажигание и выждите не менее 10 секунд, прежде чем снова запускать двигатель. Если сигнализатор по-прежнему мигает, следуйте приведенным выше рекомендациям и как можно скорее обратитесь к своему дилеру для проведения технического обслуживания автомобиля.

Если сигнализатор горит постоянно: Обнаружена неисправность. Может потребоваться проведение диагностики и обслуживания.

Выполните следующие проверки:

- Надежно ли закрыта пробка топливозаправочной горловины. Незакрытая или плохо закрытая горловина может стать причиной включения сигнализатора. См. Заправка топлива в бак

↻8-32. После нескольких поездок с надежно закрытой пробкой горловины сигнализатор может погаснуть.

- Низкое качество топлива может привести к сбоям в работе двигателя и ухудшению динамики автомобиля. После прогрева двигателя эти признаки неисправности могут исчезнуть. В таких случаях необходимо перейти на топливо другой марки. Прежде чем сигнализатор погаснет, потребуется как минимум один раз полностью сменить топливо в баке на топливо хорошего качества. См. Топливо ↻8-31.

Если сигнализатор продолжает гореть, следует обратиться к дилеру.

Программа контроля токсичности выхлопа и программа проведения технического обслуживания

При проведении технического осмотра может использоваться диагностическая колодка, к которой подключается аппаратура для контроля токсичности.

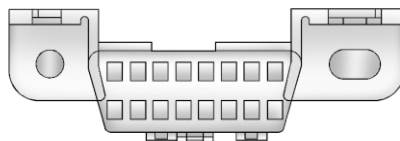

Разъем канала передачи данных расположен под приборной панелью слева от рулевого колеса. Подключение к этой колодке оборудования, не предназначенного для контроля токсичности во время техосмотра или для обслуживания автомобиля, может отразиться на работе автомобиля. См. Дополнительное электрооборудование ↻8-34. За помощью обратитесь к своему дилеру.

Автомобиль может не пройти осмотр, если:

- При работающем двигателе сигнализатор горит постоянно.
- Сигнализатор не загорается при переводе ключа зажигания в положение Service Only Mode (сервисный режим).
- Основные системы, влияющие на уровень токсичности отработавших газов, продиагностированы неполностью. В этом случае автомобиль не будет готов к прохождению осмотра. Чтобы подготовить его к осмотру, может потребоваться эксплуатировать его в обычном режиме в течение нескольких дней. Такая ситуация может возникнуть, например, если 12-вольтовая АКБ была недавно заменена или полностью разряжена, а также если автомобиль недавно обслуживался.

Если автомобиль не готов к прохождению технического осмотра или не сможет его пройти, обратитесь к своему дилеру.

Контрольная лампа тормозной системы



Этот сигнализатор должен загораться на короткое время при запуске двигателя. Если сигнализатор не загорается, его следует отремонтировать, чтобы своевременно получить предупреждение о возможной неисправности системы.

Если сигнализатор загорается и не гаснет, это свидетельствует о наличии неисправности рабочей тормозной системы. Если сигнализатор загорается во время движения, необходимо съехать на обочину и плавно остановиться. Может увеличиться усилие на педали тормоза или ее ход. Может увеличиться тормозной путь. Если сигнализатор все еще горит, отбуксируйте автомобиль на станцию техобслуживания. См. Буксировка автомобиля ↗ 9-56.

▲ ПРЕДУПРЕЖДЕНИЕ!

Тормозная система может работать неправильно, если горит сигнализатор тормозной системы. Вождение автомобиля с горящим сигнализатором тормозной системы может привести к аварии. Если сигнализатор горит даже после съезда с дороги и осторожной остановки,

▲ ПРЕДУПРЕЖДЕНИЕ!

необходимо отбуксировать автомобиль для проведения технического обслуживания.

Сигнализатор стояночного тормоза с электроприводом



При включении стояночного тормоза загорается сигнализатор состояния стояночного тормоза. Если сигнализатор продолжает мигать после того как стояночный тормоз будет отключен или во время движения автомобиля, это свидетельствует о неисправности электромеханического стояночного тормоза или другой системы.

При этом на дисплей информационного центра водителя также может выводиться сообщение.

Если сигнализатор не загорается или продолжает мигать, обратитесь к дилеру.

Индикатор служебного стояночного тормоза с электроприводом



При включении зажигания индикатор необходимости обслуживания электромеханического стояночного тормоза должен загораться и затем гаснуть. Если он не загорается, то доставьте автомобиль дилеру для проведения обслуживания.

Если индикатор не гаснет, это свидетельствует о наличии неисправности, из-за которой стояночный тормоз может работать менее эффективно. Можно продолжать движение, но постарайтесь как можно скорее обратиться на СТО. См. Стояночный тормоз с электроприводом ↗ 8-21. Если на дисплее информационного центра водителя появляется сообщение.

Сигнализатор антиблокировочной системы тормозов (ABS)



На автомобилях с антиблокировочной системой тормозов (ABS) данный

сигнализатор кратковременно загорается при запуске двигателя.

Если она не загорается, доставьте автомобиль дилеру для проведения обслуживания. Если система функционирует нормально, сигнализатор выключается.

Если сигнализатор системы ABS продолжает гореть, выключите зажигание. Если сигнализатор включается во время движения, остановитесь при первой возможности и выключите зажигание. Затем включите двигатель снова, чтобы сбросить систему в исходное состояние. Если сигнализатор ABS горит постоянно или снова включается при движении, необходимо провести техническое обслуживание автомобиля. Если сигнализатор обычной тормозной системы не горит, тормоза автомобиля работают, но без антиблокировочной системы. Если также горит сигнализатор обычной тормозной системы, это означает, что у автомобиля нет антиблокировочной системы и имеется неисправность обычной тормозной системы. См. Контрольная лампа тормозной системы ↻ 4-15.

Информацию обо всех сообщениях, относящихся к тормозной системе, которые появляются на дисплее автомобилей с информационным центром водителя (DIC).

Лампа Traction Of
(тяговое усилие отсутствует)



Эта лампа ненадолго включается при запуске двигателя. Если она не загорается, доставьте автомобиль дилеру для проведения обслуживания. Если система функционирует нормально, то сигнализатор выключается.

Лампа Traction Off (тяговое усилие отсутствует) включается, когда Система контроля тягового усилия (TCS) выключается путем нажатия и отпускания кнопки TCS/StabiliTrak.

Эта лампа и лампа StabiliTrak OFF (система StabiliTrak выключена) загораются при отключении системы StabiliTrak.

Если система TCS выключена, вращение колеса не ограничено. Необходимо выбрать соответствующий стиль вождения.

См. Система контроля тягового усилия / Электронная система динамической стабилизации ↻ 8-24.

Индикатор отключения системы
StabiliTrak®



Эта лампа ненадолго включается при запуске двигателя. Если она не загорается, доставьте автомобиль дилеру для проведения обслуживания.

Этот индикатор загорается при выключении системы системы StabiliTrak. Если электронная система динамической стабилизации StabiliTrak отключена, системы контроля тягового усилия (TCS) также отключается.

Если системы StabiliTrak и TCS отключены, они не вмешиваются в управление автомобилем. Включите систему контроля тягового усилия и систему StabiliTrak. Индикатор погаснет.

См. Система контроля тягового усилия / Электронная система динамической стабилизации ↻ 8-24.

Контрольная лампа системы контроля тягового усилия (TCS) / StabiliTrak®



Этот индикатор включается на короткое время при пуске двигателя.

Если эта лампа не загорается, доставьте автомобиль своему дилеру для проведения обслуживания. Если система функционирует нормально, сигнализатор выключается.

Если эта лампа включается и не мигает, TCS, а возможно, и система StabiliTrak были отключены. На дисплее информационного центра водителя (DIC) может отобразиться сообщение. Проверьте сообщения на DIC, чтобы определить, какие функции больше не работают и не требует ли автомобиль обслуживания.

Если индикатор мигает, это указывает на активное вмешательство системы контроля тягового усилия (TCS) и (или) системы StabiliTrak.

См. Система контроля тягового усилия / Электронная система динамической стабилизации ⇨ 8-24.

Сигнализатор температуры охлаждающей жидкости двигателя (Только улучшенной комплектации)



Лампа этого сигнализатора кратковременно загорается при запуске автомобиля.

Если она не загорается, доставьте автомобиль дилеру для проведения обслуживания. Если система функционирует нормально, сигнализатор выключается.

⚠ ВНИМАНИЕ

Сигнализатор температуры охлаждающей жидкости двигателя указывает на перегрев автомобиля. Продолжение управления автомобилем при включенном сигнализаторе может привести к повреждению двигателя, которое не будет покрываться гарантией на автомобиль. См. Перегрев двигателя ⇨ 9-16.

Сигнализатор температуры охлаждающей жидкости двигателя загорается при перегреве двигателя. Если это происходит, немедленно остановите автомобиль и выключите двигатель. См. Перегрев двигателя ⇨ 9-16.

Сигнализатор давления в шинах



На автомобилях с системой контроля за давлением в шинах (TPMS) этот сигнализатор кратковременно загорается при запуске двигателя. Он предоставляет информацию о давлении в шинах и TPMS.

Если сигнализатор горит постоянно

Это означает, что в одной или нескольких шинах давление значительно ниже нормы. На дисплее информационного центра водителя (DIC) может появляться также сообщение о давлении в шинах. Остановитесь как можно скорее и доведите давление в шинах до значения, указанного на шине и ярлыке с информацией о нагрузке. См. Давление в шинах ⇨ 9-37.

Если сигнализатор сначала мигает, а потом горит постоянно

Если сигнализатор мигает примерно одну минуту, а потом горит постоянно, возможно, возникла проблема в TPMS. Если устранить ее не удастся, сигнализатор будет включаться при каждом цикле зажигания. См. Функционирование системы контроля давления воздуха в шинах ⇨ 9-39.

Сигнализатор давления моторного масла

ВНИМАНИЕ!

Плохое обслуживание моторного масла может стать причиной повреждения автомобиля. Эксплуатация автомобиля с низким уровнем моторного масла также может привести к поломке двигателя. Связанные с этим ремонтные работы не будут являться гарантийным случаем. Проверяйте уровень масла как можно чаще. При необходимости долейте масло, однако если масла недостаточно, а давление по-прежнему низкое, следует обратиться на СТО. При замене моторного масла необходимо всегда соблюдать установленную периодичность.

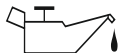

Этот индикатор загорается на короткое время при пуске двигателя. Если он не загорается, то доставьте автомобиль дилеру для проведения обслуживания.

Если сигнализатор загорается и продолжает гореть, это означает, что масло не протекает через двигатель должным образом. В автомобиле может быть недостаточно масла и могут существовать другие проблемы в системе.

Обратитесь к своему дилеру.

Сигнализатор низкого уровня топлива (Базовая комплектация)

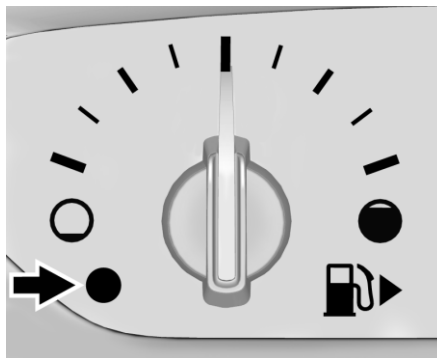

Этот сигнализатор должен загораться на несколько секунд при включении зажигания в качестве подтверждения своей работоспособности. Если он не загорается, необходим его ремонт.

При снижении уровня топлива ниже допустимого уровня индикатор резерва топлива загорается и раздается сигнал зуммера. После дозаправки индикатор снова гаснет.

Сигнализатор низкого уровня топлива (Расширенная комплектация)



Этот индикатор находится рядом с указателем уровня топлива. Он загорается на короткое время при включении зажигания и затем гаснет. Таким образом проверяется его исправность.

Сигнализатор загорается, когда в топливном баке мало топлива. После заправки топливом сигнализатор выключается. Если не погас, то необходимо обратиться на станцию техобслуживания.

Индикатор охранной сигнализации



Контрольная лампа противоугонной сигнализации загорается на короткое время при пуске двигателя. Если он не загорается, то доставьте автомобиль дилеру для проведения обслуживания. Если система функционирует нормально, сигнализатор выключается.

Если сигнализатор продолжает гореть и двигатель не запускается, то система защиты от угона может быть неисправна. См. Работа иммобилайзера ⇨ 1-14.

Сигнализатор включенного дальнего света



Этот сигнализатор загорается при включении фар дальнего света. См. Переключатель дальнего / ближнего света ↪ 5-3.

Индикатор системы IntelliBeam®



Если автомобиль оснащен системой головного света IntelliBeam, при ее включении загорается этот индикатор. См. Органы управления наружными световыми приборами ↪ 5-2.

Сигнализатор задних противотуманных фонарей



Индикатор горит при включенных задних противотуманных фонарях. См. Противотуманные фары ↪ 5-5.

Напоминание о включенных световых приборах



Индикатор горит при включенных наружных световых приборах. См. Органы управления наружными световыми приборами ↪ 5-2.

Сигнализатор круиз-контроля



Сигнализатор круиз-контроля горит белым светом, когда круиз-контроль настроен и готов к работе, и зеленым светом, когда круиз-контроль настроен и активен. См. Круиз-контроль ↪ 8-25.

Сигнализатор “дверь не закрыта” (Расширенная комплектация)



Этот сигнализатор горит, когда дверь открыта или закрыта неплотно. Проверьте до начала движения, хорошо ли закрыты все двери.

ИНФОРМАЦИОННЫЕ ДИСПЛЕИ

Информационный центр водителя (IC) (Базовая комплектация)

Дисплей информационного центра водителя расположен в комбинации приборов по центру. См. Комбинация приборов (Базовая комплектация) ⇨ 4-7. На этом дисплее отображается состояние различных систем автомобиля. Органы управления информационным центром водителя расположены на правой спице рулевого колеса.

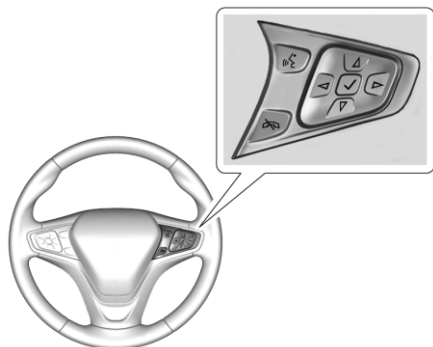

△ или ▽ : Нажмите эту клавишу для перемещения по элементам меню вверх или вниз.

◀ или ▶ : Нажмите эту клавишу для переключения между меню информационного центра.

✓ : Нажмите эту клавишу, чтобы открыть меню или выбрать пункт меню. В некоторых окнах удержание клавиши позволяет сбросить значение параметра.

Элементы меню «Пробег/расход топлива» (СЧЕТЧИК ПРОБЕГА)

Используйте клавиши △ ▽ для прокрутки элементов меню. Не все элементы меню могут быть доступны для той или иной модели автомобиля. Ниже приведен список всех доступных элементов меню:

Скорость в цифровом формате: Отображает скорость движения автомобиля в километрах в час (км/ч). Спидометр не обнуляется.

Счетчик 1 или Счетчик 2, средний расход топлива: Отображает пробег в километрах (км) с момента последнего сброса показаний счетчика текущего пробега.

Сбросить показания счетчика текущего пробега, когда на дисплее отображаются его показания, можно, нажав и удерживая клавишу ✓.

Здесь также отображается примерный средний расход топлива в литрах на 100 км (л/100 км) или в милях на галлон. Рассчитывается на основании данных о расходе топлива (в литрах на 100 км с момента последнего сброса этого

показателя. Это значение отражает лишь приблизительный средний расход топлива, который автомобиль демонстрирует в момент времени, оно может изменяться в различных условиях вождения. Чтобы выполнить сброс индикатора среднего расхода топлива, нажмите клавишу ✓ во время отображения соответствующих показаний.

Топливный диапазон: Отображается примерный запас хода до следующей заправки. Приблизительное расстояние, которое можно проехать на имеющемся топливе, вычисляется по среднему расходу топлива за последний период и объему топлива, оставшемуся в топливном баке. Обнулить расстояние, которое можно проехать на имеющемся в баке топливе, невозможно.

Средняя скорость автомобиля: Отображается средняя скорость движения автомобиля в километрах в час (км/ч). Среднее значение рассчитывается на основании данных о скорости автомобиля в разные временные промежутки с момента последнего сброса показаний. Чтобы выполнить сброс индикатора средней скорости, нажмите клавишу ✓ во время отображения соответствующих показаний.

Таймер: Чтобы запустить таймер, выведите его на дисплей и нажмите ✓. На дисплее отобразится время с момента последнего сброса таймера за вычетом времени с

выключенным зажиганием. Отсчет времени будет вестись все время, пока включено зажигание, даже если на дисплей информационного центра водителя будет выведено другое меню. После достижения 99 часов, 59 минут и 59 секунд (99:59:59) таймер будет снова установлен на ноль. Чтобы остановить таймер, выведите его на дисплей и нажмите ✓. Чтобы сбросить таймер, нажмите и удерживайте клавишу ✓.

Пункты меню сведений об автомобиле (АВТОМОБИЛЬ)

Используйте клавиши △▽ для прокрутки элементов меню. Не все элементы меню могут быть доступны для той или иной модели автомобиля. Ниже приведен список всех доступных элементов меню:

Ресурс масла: Отображает расчетное время замены масла. Если на дисплее отображается сообщение OIL LIFE 99%, это означает, что ресурс моторного масла составляет 99%.

Когда срок службы масла подходит к концу, на дисплее появляется сообщение "Change Engine Oil Soon" ("Скоро потребуетсЯ замена моторного масла"). Следует как можно скорее заменить масло. См. Моторное масло ⇨ 9-7.

Помимо индикации системы контроля ресурса масла следует также руководствоваться дополнительными

указаниями в сервисной книжке.

После каждой замены масла необходимо выполнять сброс значения на дисплее. Сбрасывать показания счетчика ресурса моторного масла следует только после замены масла. Точное восстановление данных невозможно до следующей замены масла. Порядок сброса данных из системы контроля срока службы моторного масла см. в Система контроля срока службы моторного масла ⇨ 9-9.

Ресурс воздушного фильтра : Отображается расчетный оставшийся ресурс воздушного фильтра двигателя и состояние системы. Если оставшийся ресурс воздушного фильтра двигателя равен 95 %, это означает, что 95 % ресурса фильтра не выработано. В зависимости от оставшегося ресурса воздушного фильтра двигателя и состояния системы отображаются различные сообщения. Если появляется сообщение «ЗАМЕНИТЕ ПРИ СЛЕДУЮЩЕЙ ЗАМЕНЕ МАСЛА», воздушный фильтр двигателя следует заменить при следующей замене моторного масла. Если появляется сообщение «ЗАМЕНИТЕ СЕЙЧАС», воздушный фильтр двигателя следует заменить при первой же возможности. После замены воздушного фильтра двигателя счетчик его ресурса необходимо сбросить. Порядок сброса см. в разделе Счетчик ресурса воздушного фильтра двигателя ⇨ 9-10

Давление масла: Давление масла отображается на дисплее в килопаскалях (кПа) или в фунтах на квадратный дюйм (фунт/кв. дюйм). Давление масла может изменяться в зависимости от его вязкости, оборотов двигателя и температуры воздуха за бортом. На некоторых моделях масляный насос регулирует давление в системе смазки по необходимости. Давление может быстро изменяться в зависимости от оборотов двигателя или нагрузки. Такое поведение является нормальным. Если сигнализатор давления масла или сообщение на дисплее информационного центра водителя указывает на то, что давление масла находится за пределами нормального рабочего диапазона, необходимо как можно скорее проверить масло.

Давление в шинах: В этом меню отображается примерное давление воздуха в шинах всех четырех колес. Давление в шинах представляется на дисплее либо в килопаскалях (кПа), либо в фунтах на кв. дюйм (psi). См. Система контроля давления воздуха в шинах ⇨ 9-38 и Функционирование системы контроля давления воздуха в шинах ⇨ 9-39.

Напряжение аккумулятора: Отображается текущее напряжение аккумуляторной батареи (не во всех модификациях). Изменения напряжения АКБ во время движения автомобиля является нормальным. См. Лампа системы зарядки ⇨ 4-13.

ИНФОРМАЦИОННЫЕ СООБЩЕНИЯ АВТОМОБИЛЯ

Если в системе зарядки аккумуляторной батареи возникает проблема, на дисплее DIC появляется соответствующее сообщение.

Температура охлаждающей жидкости: Отображается температура охлаждающей жидкости двигателя по шкале Цельсия (°C) или Фаренгейта (°F).

Предупреждение о превышении скорости: В этом окне можно настроить скорость, при достижении которой будет включаться сигнал зуммера и отображаться предупреждение. Чтобы настроить скорость, выведите на дисплей соответствующее меню и нажмите клавишу \checkmark .

Знаки ограничения скорости на дисплее автомобиля могут отличаться от реальных ограничений, если у вас установлена неактуальная версия карты системы навигации.

Единицы измерения : Используйте стрелки Δ ∇ для переключения между метрическими и американскими единицами измерения при активном отображении окна единиц измерения. Нажмите клавишу \checkmark , чтобы подтвердить новое значение параметра. После этого в информационном центре водителя будут отображаться выбранные единицы измерения.

Пункты меню «Рекомендации по экономии топлива» (ECO)

Используйте клавиши Δ ∇ для прокрутки элементов меню. Не все элементы меню могут быть доступны для той или иной модели автомобиля. Ниже приведен список всех доступных элементов меню:

Минимальный средний расход топлива: В нижней части окна отображается минимальный средний расход топлива (AFE) для выбранной дистанции. Сверху отображается средний расход топлива для последней пройденной выбранной дистанции. Шкала в центре показывает мгновенный расход топлива. Нажмите и отпустите клавишу \checkmark , чтобы изменить заданную дистанцию.

Если нажать во время просмотра минимального среднего расхода топлива (AFE) и несколько секунд удерживать клавишу \checkmark , данные минимального среднего расхода будут сброшены. В поле минимального расхода топлива будет отображаться «-,»», пока пробег не превысит выбранную дистанцию.

Отображаемая на этой странице информация позволяет отслеживать, как манера управления автомобилем (отображаемая на шкале) влияет на указанный в верхней части дисплея средний расход топлива и насколько текущий расход выше минимального.

Сообщения, отображающиеся на DIC, указывают состояние автомобиля или какие-либо действия, необходимые для исправления ситуации. Могут поочередно отображаться несколько сообщений.

Если сообщение не требует немедленного совершения каких-либо действий водителем, его можно подтвердить и убрать с экрана, нажав \checkmark .

Сообщения, требующие немедленных действий, не удаляются, пока это действие не будет выполнено.

Ко всем сообщениям следует относиться серьезно. Помните, что удаление сообщений не устраняет проблему.

При появлении сообщения «SERVICE» (требуется обслуживание) следует обратиться к дилеру.

Следуйте инструкциям в сообщениях. Высвечиваемые сообщения могут относиться к одной из следующих областей:

- Сообщения о необходимости обслуживания автомобиля
- Уровни жидкостей
- Защита автомобиля
- Тормозные механизмы
- Рулевое управление
- Системы регулировки плавности хода
- Системы помощи водителю
- Круиз-контроль
- Освещение и замена ламп

- Системы очистки/омывастекла
- Двери и окна
- Ремни безопасности
- Системы подушек безопасности
- Двигатель и коробка передач
- Давление в шинах
- Аккумуляторная батарея

Сообщения системы регулировки мощности двигателя

Мощность двигателя ограничена

Это сообщение появляется при падении мощности двигателя.

Понижение мощности двигателя может отрицательно сказаться на возможностях разгона автомобиля. Если горит это сообщение, но снижения мощности не происходит, продолжайте движение в свой пункт назначения. Снижение мощности может произойти в следующий раз при вождении автомобиля. Когда появляется это сообщение, автомобиль может двигаться со сниженной скоростью, но возможно снижение максимальных значений ускорения и скорости. Если это сообщение не пропадает или появляется периодически, необходимо как можно быстрее обратиться к дилеру за техническим обслуживанием.

В некоторых условиях эксплуатации возможность начала движения будет заблокирована. Выключите зажигание, выждите 30 секунд и попробуйте запустить двигатель снова.

Сообщения о скорости автомобиля SPEED LIMITED TO XXX KM/H (MPH) (СКОРОСТЬ ОГРАНИ- ЧЕНА ДО XXX KM/Ч

Это сообщение указывает на то, что скорость движения автомобиля ограничена отображаемым значением. Ограничение скорости может быть введено для защиты трансмиссии и других систем автомобиля, например системы смазки, системы охлаждения, тормозной системы, подвески, шин, а также в режиме несовершеннлетнего водителя (не во всех модификациях).

СОХРАНЕНИЕ ИНДИВИДУАЛЬНЫХ НАСТРОЕК

Ниже описывается, какие параметры владелец автомобиля может настроить в соответствии со своими предпочтениями. На некоторых модификациях отдельные параметры могут быть недоступны.

Сведения о разделах «Система», «Приложения» и «Персональные настройки» см. в разделе «Параметры» руководства пользователя информационно-развлекательной системы.

Чтобы открыть меню сохранения индивидуальных настроек:

1. Нажмите значок Настройки на домашней странице меню информационно-развлекательной системы.
2. Нажмите Автомобиль, чтобы открыть список доступных параметров.
3. Выберите необходимый элемент, нажав на него.
4. Нажмите или , чтобы включить или отключить соответствующую функцию.
5. Нажмите , чтобы перейти на верхний уровень меню Настройки.

Меню может состоять из следующих элементов:

Напоминание о задних сиденьях

Предупреждение в виде сигнала зуммера и сообщения на дисплее, если задняя дверь автомобиля была открыта до начала движения или во время движения. Нажмите Выключено или Включено.

Климат и качество воздуха

При выборе этой команды на дисплее могут отобразиться следующие параметры:

- Авторегулировка скорости вентилятора
- Автоматический подогрев сидений
- Защита от запотевания стекол
- Автоматический подогрев заднего стекла

Авторегулировка скорости вентилятора

Этот параметр включает автоматическую регулировку скорости вращения вентилятора.

Нажмите Низкая, Средняя или Высокая.

Автоматический подогрев сидений



Если эта функция включена, подогрев сидений будет осуществляться автоматически в соответствии с температурой воздуха в салоне. Функцию автоматического подогрева сидений можно отключить с помощью клавиш управления подогревом сидений на центральной консоли. См. Обогреваемые и вентилируемые передние сиденья ↷ 2-8. Нажмите «Выкл» или «Вкл».

Защита от запотевания стекол

Если данная функция включена, в случае превышения допустимого уровня влажности система климат-контроля может перейти в режим подачи наружного воздуха в салон и

включить кондиционер или отопитель. Скорость вращения вентилятора может быть увеличена для предотвращения запотевания стекол. Как только уровень влажности воздуха опустится до нормального значения, система снова переключится в тот режим, в котором она работала до этого. Нажмите Выключено или Включено.

Автоматический подогрев заднего стекла

Если эта функция включена, при запуске двигателя включается подогрев заднего стекла, если температура воздуха в салоне низкая и возможно запотевание стекол. Функцию автоматического подогрева заднего стекла можно отключить, нажав . Если эта функция отключена, включить ее можно, нажав . См. пункт «Обогрев заднего стекла» в разделе Автоматическая система климат-контроля на две зоны ↷ 7-4. Нажмите Выключено или Включено.

Знаки задней сист. облегч. парковки

Этот параметр позволяет включить или отключить отображение предупреждающих значков в окне камеры заднего вида системы облегчения парковки.

См. Системы облегчения парковки или движения задним ходом ↷ 8-28. Нажмите «Выкл» или «Вкл».

Комфорт и удобство

При выборе этой команды на дисплее могут отобразиться следующие параметры:

- Громкость зуммера
- Наклон зеркал при движении задним ходом
- Дистанционное складывание зеркал

Громкость зуммера

Это позволяет выбирать уровень громкости звукового сигнала.



Нажмите + или –, чтобы отрегулировать громкость.

Наклон зеркал при движении задним ходом

Если данная функция включена, при включении передачи заднего хода наружные зеркала заднего вида со стороны водителя и пассажира, только со стороны водителя или только со стороны пассажира будут опущены, чтобы водитель мог видеть пространство рядом с задними колесами. Зеркала возвратятся в исходное положение, как только будет выключена передача заднего хода или будет заглушен двигатель. См. Наклон зеркал при движении задним ходом ↷ 1-16.

Нажмите «Выключено», «Вкл.: водитель и пассажир», «Вкл.: водитель» или «Вкл.: пассажир».

Дистанционное складывание зеркал

Если эта функция активирована, наружные зеркала заднего вида будут складываться и раскладываться автоматически при нажатии и удержании кнопки  или  на радиобрелоке. См. Складывающиеся зеркала ⇨ 1-16. Нажмите Выключено или Включено.

Световые приборы

При выборе этой команды на дисплее могут отобразиться следующие параметры:

- Световой сигнал для поиска а/м
- Освещение после выхода из автомобиля

Световой сигнал для поиска а/м

Этот параметр позволяет включить подачу сигнала блок-фарами при нажатии кнопки  на брелоке дистанционного управления замками. Нажмите «Выкл» или «Вкл».

Освещение после выхода из автомобиля

Этот параметр позволяет задать длительность задержки отключения света фар после выключения зажигания и выхода из автомобиля.

Нажмите «Выключено», «30 секунд», «60 секунд» или «120 секунд».

Электроблокировка замков дверей

При выборе этой команды на дисплее могут отобразиться следующие параметры:

- Запрет блокировки открытой двери.
- Автоблокировка замков дверей
- Задержка блокировки замков дверей

Запрет блокировки открытой двери

Если данная функция включена, замок двери водителя не будет блокироваться, когда дверь открыта. Если этот параметр включен, меню задержки блокировки замков дверей будет недоступно. Нажмите «Выкл» или «Вкл».

Автоблокировка замков дверей

Если данная функция включена, при выводе рычага селектора из положения Р (парковка) замки всех дверей будут автоматически заблокированы. Замки дверей автоматически разблокируются, как только рычаг селектора будет установлен в положение Р (парковка). Нажмите Выключено или Включено.

Задержка блокировки замков дверей

Если данная функция включена, блокировка замков дверей будет осуществляться с задержкой. Чтобы отменить задержку, нажмите клавишу управления блокировкой замка на двери. Нажмите «Выкл» или «Вкл».

Remote Lock, Unlock, Start (Блокировка, разблокировка замков и пуск двигателя с брелока)

При выборе этой команды на дисплее могут

отобразиться следующие параметры:

- Подтвержд. дистанц. разблокировки светом
- Подтверждение дистанционной блокировки
- Дистанционная разблокировка замков
- Блокировка после дистанц. разблокировки
- Охлаждение сидений при дист. пуске
- Подогрев сидений при дист. пуске
- Пассивная разблокировка замков
- Пассивный дверной замок
- Сигнал о забытом в автомобиле ключе

Подтвержд. дистанц. разблокировки светом

Этот параметр позволяет настроить подтверждение разблокировки замков с помощью радио брелока миганием внешних световых приборов. Нажмите Выключено или Световой сигнал.

Подтверждение дистанционной блокировки

Этот параметр позволяет настроить подтверждение блокировки замков с помощью радио-брелока.

Нажмите «Выключено», «Свет. и звуковой сигналы», «Только световой сигнал» или «Только звуковой сигнал».

Дистанционная разблокировка замков

Этот параметр позволяет настроить, будут

ли при нажатии кнопки  радиобрелока разблокируются замки всех дверей и только двери водителя. Нажмите Все двери или Дверь водителя.

Блокировка после дистанц. разблокировки

Эта команда позволяет включить автоматическую блокировку замков дверей, после того как они были разблокированы с помощью радиобрелока, но ни одна из дверей так и не была открыта. См. Работа системы дистанционного управления замками ↻ 1-3. Нажмите Выключено или Включено.

Подогрев сидений при дист. пуске

Этот параметр позволяет настроить автоматическое включение подогрева сидений в холодную погоду при использовании функции дистанционного пуска. См. Обогреваемые и вентилируемые передние сиденья ↻ 2-8 и Дистанционный запуск двигателя автомобиля ↻ 1-7. Нажмите Выключено, On-Driver and Passenger (Вкл.:водитель и пассажир) или On-Driver (Вкл.:водитель).

Пассивная разблокировка замков

Этот параметр позволяет выбрать, замки каких дверей будут разблокироваться при нажатии клавиши на ручке двери водителя. Нажмите Все двери или Только дверь водителя.

Пассивный дверной замок

Этот параметр позволяет настроить, как будут блокироваться замки после того, как все двери будут закрыты и вы отойдете от автомобиля с радиобрелоком: автоматически или сподтверждение звуковым сигналом. См. Работа системы дистанционного управления замками ↻ 1-3. Нажмите Выключено, Включить, со звуковым сигналом или Включено.

Сигнал о забытом в автомобиле ключе

Выдает звуковое напоминание о забытом в салоне автомобиля радиобрелоке. Здесь же включается предупреждение «Радиобрелок покинул салон». Нажмите «Выкл» или «Вкл».

Положение сидений

При выборе этой команды на дисплее могут отобразиться следующие параметры:

- Автом. регулировка сидений при запуске
- Автом. регулировка сидений при выходе

Автом. регулировка сидений при запуске

Этот параметр позволяет настроить автоматическое применение индивидуальных настроек водителя, сохраненных в ячейках памяти 1 или 2, при включении зажигания или режима питания вспомогательного оборудования. См. Напоминание положения сидений ↻ 2-6. Нажмите Выключено или Включено.

Автом. регулировка сидений при выходе

Эта функция позволяет автоматически установить сиденье в сохраненное ранее положение для высадки из автомобиля, если выключить зажигание из положения «Вкл» или «ВСПОМОГАТЕЛЬНОЕ ОБОРУДОВАНИЕ», когда дверь водителя открыта или открывается. См. Напоминание положения сидений ↻ 2-6. Нажмите Выключено или Включено.

Режим огранич. доступа

В этом режиме блокируется информационно-развлекательная система и органы управления на рулевом колесе. Также может ограничиваться доступ к вещевым отделениям (в зависимости от комплектации). Чтобы включить режим обслуживания:

1. Введите четырехзначный код на клавиатуре.
2. Нажмите Ввод, чтобы открыть окно подтверждения.
3. Повторно введите четырех значный код. Нажмите Блокировать или Разблокировать, чтобы заблокировать или разблокировать систему. Нажмите Back, чтобы вернуться в предыдущее меню.

5

ОСВЕЩЕНИЕ

- НАРУЖНОЕ ОСВЕЩЕНИЕ5-2
- ОСВЕЩЕНИЕ САЛОНА5-5
- ОСОБЕННОСТИ СИСТЕМЫ ОСВЕЩЕНИЯ .. 5-7

НАРУЖНОЕ ОСВЕЩЕНИЕ

Органы управления наружными световыми приборами

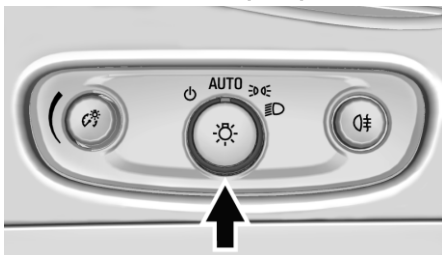

Выключатель наружного освещения расположен на приборной панели слева от рулевой колонки.

: Включение-выключение наружного освещения и деактивирует режим AUTO.

AUTO : Автоматическое включение-выключение наружного освещения в зависимости от естественной освещенности снаружи.

: Включает стояночные огни, включая все лампы, за исключением фар.

: Включает фары вместе со стояночными огнями и подсветкой приборной панели.

Система IntelliBeam®

Если автомобиль оснащен этой системой, с ее помощью включаются-выключаются головные фары дальнего света в зависимости от обстановки на дороге.

Головные фары дальнего света включаются системой, когда темно, а дорога пустует. Когда система IntelliBeam работает, на приборной панели светится индикатор .

Активация и включение системы IntelliBeam

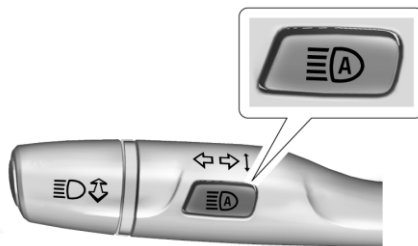

Чтобы привести систему IntelliBeam в действие, нажмите на рычаге переключения указателей поворота, когда регулятор наружного освещения находится в положении AUTO или . Когда фары дальнего света включены, на приборной панели высвечивается голубой индикатор дальнего света.

Езда с системой IntelliBeam

Дальний свет включается системой только на скорости свыше 40 км/ч.

Система автоматически контролируется датчиком, расположенным у верхней кромки посередине ветрового стекла. Для

обеспечения работоспособности системы следите за тем, чтобы в этой части ветрового стекла не было мусора.

Головные фары дальнего света остаются включенными в режиме автоматического управления до тех пор, пока не произойдет любое из перечисленных далее событий:

- Система распознаёт свет головных фар приближающегося встречного автомобиля.
- Система распознаёт свет задних фонарей идущего впереди автомобиля.
- Снаружи становится светло настолько, что дальний свет больше не нужен.
- Скорость автомобиля падает ниже 20 км/ч.
- Система IntelliBeam отключается переключением дальнего света на ближний или переходом в режим подачи кратковременных сигналов фарами дальнего света. В любом из этих случаев нажмите на рычаге переключения указателей поворота, когда регулятор наружного освещения находится в положении AUTO или . О повторном включении системы IntelliBeam оповещает световой индикатор на приборной панели. См. Переключатель дальнего/ближнего света 5-3 и Подача кратковременных сигналов дальним светом фар 5-3.

Автоматическое отключение дальнего света может не сработать, если системе не удастся распознать свет другого автомобиля по любой из перечисленных ниже причин:

- У другого автомобиля отсутствуют или повреждены приборы освещения, их свет не виден из-за препятствия или не распознан по иным причинам.
- Осветительные приборы другого автомобиля покрыты грязью, снегом и (или) дорожными брызгами.
- Приборы освещения другого автомобиля не распознаются из-за густого выхлопа, дыма, тумана, снега, дорожных брызг, измороси или любых распыленных в воздухе веществ.
- Ветровое стекло автомобиля покрыто грязью или трещинами, либо датчик света перекрыт чем-то посторонним.
- Автомобиль перегружен так, что его передок обращен вверх вместе с датчиком света, которому поэтому не удается обнаружить свет головных фар или задних фонарей.
- Маршрут проходит по извилистым или горным дорогам.

В любой из перечисленных ситуаций систему IntelliBeam имеет смысл отключить.

Напоминание об отключении наружных световых приборов

Если при выключенном зажигании и включенных внешних световых приборах открыта дверь водителя, раздастся предупредительный сигнал зуммера.

Переключатель дальнего/ближнего света

: Чтобы включить дальний свет, нажмите рычаг указателя поворота от себя и отпустите. Чтобы вновь включить ближний свет, нажмите на этот рычаг снова или потяните его к себе и отпустите.



При включении фар дальнего света включается соответствующий световой индикатор на приборном щитке.

Подача кратковременных сигналов дальним светом фар

Чтобы помогать дальним светом, потяните рычаг указателя поворота к себе, а затем отпустите его.

Фары, включаемые при езде в светлое время суток (DRL)

• В дневное время фары дневного света позволяют водителям других автомобилей легко заметить спереди ваш автомобиль. Дневные ходовые огни включаются в светлое время суток при соблюдении следующих условий:

- Зажигание включено.
- Переключение наружного освещения работает в режиме AUTO.
- Сигнал датчика внешнего освещения указывает, что на улице день.

- Автомобиль не находится в режиме «P» (стоянка).

Если включены фары дневного света, то задние фонари, боковые габаритные огни, подсветка приборной панели и другие огни отключаются.

Фары дневного света выключаются при переводе головных фар в режим  или выключении зажигания.

Система автоматического управления световыми приборами

Головные фары автоматически включаются, когда регулятор наружного освещения переводится в режим AUTO, а снаружи стемнело.

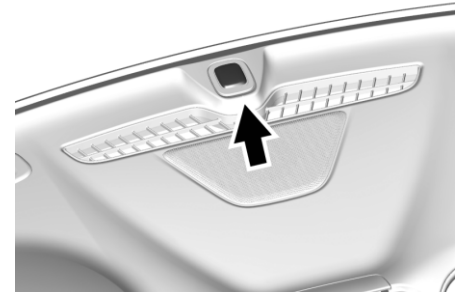



На верхней части панели приборов установлен датчик освещенности. Не накрывайте ничем датчик, иначе фары будут включаться даже тогда, когда этого не требуется.

Система также может включить фары при движении по закрытой парковке или в туннеле.

В условиях достаточного освещения фары гаснут или переключаются в режим дневного света.

Автоматическое управление внешними световыми приборами отключается при переводе переключателя в положение , а также при выключении зажигания.

Включение освещения со стеклоочистителями

Если включить очистители ветрового стекла при дневном свете с запущенным двигателем при условии, что переключатель управления внешними световыми приборами установлен в положение AUTO, то включатся фары, стояночные огни и другое наружное освещение. Время включения освещения зависит от скорости работы стеклоочистителей. Когда стеклоочистители не работают, освещение выключается. Поверните переключатель наружного освещения в положение  или , чтобы отключить эту функцию.

Корректор фар

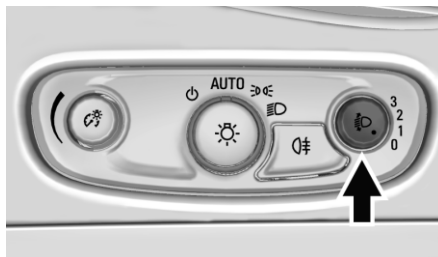

Выравнивание света головных фар вручную

Если автомобиль оснащен функцией выравнивания света головных фар вручную, то выравнивание осуществляется колесиком, встроенным в регулятор наружного освещения. Этим колесиком регулируется угол наклона светового пучка в зависимости от загрузки автомобиля. Правильно отрегулированный свет головных фар позволяет избежать ослепления других водителей.

При выравнивании света головных фар необходимо включить фары ближнего света.  : Отрегулируйте угол наклона головных фар поворотом колесика вверх или вниз.

- 0 = переднее сиденье занято.
- 1 = все сиденья заняты.
- 2 = все сиденья заняты, и багажное отделение загружено.
- 3 = сиденье водителя занято, и багажное отделение загружено.

Автоматическая коррекция света фар

Если автомобиль оснащен этой функцией, то угол наклона головных фар регулируется автоматически в зависимости от загрузки.

Аварийная световая сигнализация



 : Нажатие этой клавиши включает передние и задние указатели поворота в проблесковом режиме. Нажмите снова, чтобы выключить световую сигнализацию. Аварийная световая сигнализация включается автоматически после срабатывания подушек безопасности.

ОСВЕЩЕНИЕ САЛОНА

Сигналы поворота и смены полосы движения

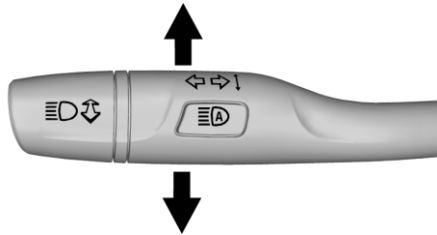

Для включения сигнала поворота полностью передвиньте рычаг вниз или вверх. На приборном щитке мигает стрелка, указывающая направление поворота или изменения полосы движения. Поднимите или опустите рычаг, пока не замигает стрелка, указывающая на смену полосы. Удерживайте ее в таком положении, пока не будет завершено перестроение. Если ненадолго нажать и отпустить рычаг, указатель поворота вспыхнет три раза. Выключить указатель поворота и смены полосы движения вручную можно, вернув рычаг в исходное положение. Если после сигнала поворота или выезда из полосы стрелка быстро мигает или не включается, это может указывать на то, что перегорела лампа. Замените все перегоревшие лампы. Если лампа не перегорела, проверьте предохранитель. См. Предохранители ↻ 9-28.

Противотуманные фары



Задние противотуманные фонари улучшают видимость автомобиля сзади в условиях тумана или измороси.  : Нажимайте ее, чтобы включить или выключить задний противотуманный фонарь. Стояночные огни или фары должны быть включены, чтобы заработали задние противотуманные фонари.

Управление подсветкой приборной панели

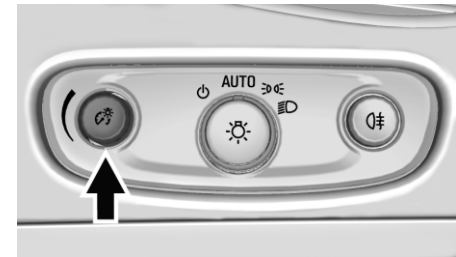

Яркость экрана дисплея на приборной панели, дисплея информационно-развлекательной системы и органов управления ею, органов управления на рулевом колесе и остальных оснащенных подсветкой приборов, а также индикаторов состояния различных функций, можно отрегулировать. Для регулировки яркости предусмотрена ручка, расположенная на приборной панели возле рулевой колонки. Нажмите на ручку до упора, пока она не выдвинется наружу, а затем вращайте по часовой или против часовой стрелки, увеличивая или уменьшая яркость. Завершив регулировку, нажмите на ручку, вставляя ее на место.

Освещение при посадке и высадке



Освещение при посадке и высадке включается, когда открывается любая из дверей, если только потолочные плафоны не заблокированы. Разблокировать потолочные плафоны можно нажатием на  OFF, при этом встроенный в кнопку световой индикатор гаснет.

Потолочные плафоны

Кнопки управления потолочными плафонами расположены на верхней консоли.

Используйте следующие клавиши для управления:

 **ON/OFF** : Включение потолочных плафонов вручную.

 **OFF**: Выключение потолочных плафонов, когда открыта любая из дверей. Когда потолочные плафоны заблокированы, встроенный в кнопку индикатор светится. Блокировка отключается нажатием на  OFF, при этом световой индикатор гаснет. Когда открывается любая из дверей, потолочные плафоны включаются.

Лампы для чтения

Плафоны для чтения могут располагаться как спереди, так и сзади.

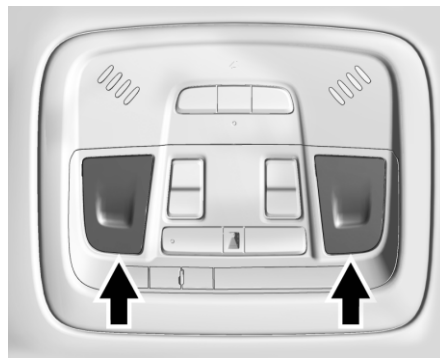

Передние плафоны для чтения (если они есть) расположены на верхней консоли. Чтобы включить или выключить плафоны для чтения, нажмите на них.

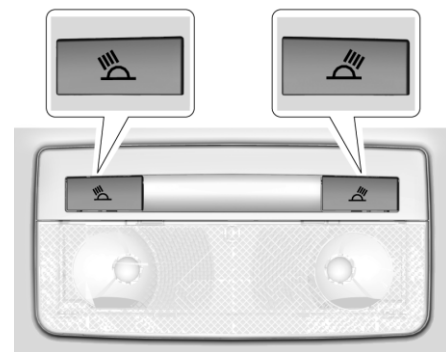

Задние плафоны для чтения (если они есть) встроены в обшивку потолка салона.

Чтобы включить или выключить плафоны для чтения, нажмите на кнопку рядом с соответствующим плафоном.

ОСОБЕННОСТИ СИСТЕМЫ ОСВЕЩЕНИЯ

Включение освещения при посадке в автомобиль

Отдельные приборы наружного освещения и большинство ламп в салоне включаются на короткое время, если ночью или при скудном освещении нажать кнопку  на радиобрелоке дистанционного управления дверями. См. Работа системы дистанционного управления замками ⇨ 1-2. Примерно через 30 секунд выключаются наружные световые приборы, а за ними гаснут и потолочные плафоны вместе с остальными лампами в салоне. Включение освещения при посадке в автомобиль можно отключить вручную при переводе зажигания из положения OFF (ВЫКЛ.) или при нажатии кнопки  на передатчике пульта дистанционного бесключевого доступа. Эту функцию можно изменить. См. Сохранение индивидуальных настроек ⇨ 4-23.

Освещение при выходе

Отдельные приборы наружного и внутреннего освещения включаются, если ночью или при скудном освещении открыть дверь водителя после выключения зажигания. Плафон освещения салона загорится после перевода замка зажигания в положение OFF (ВЫКЛ.). Наружное освещение и плафоны освещения салона останутся включенными в течение некоторого времени, а затем автоматически погаснут.

Наружные лампы отключаются сразу же после перевода ручки управления наружными световыми приборами в положение «off» (выкл.). Эту функцию можно изменить.

См. Сохранение индивидуальных настроек ⇨ 4-23.

Управление нагрузкой аккумулятора

Автомобиль оснащен системой управления электропитанием (EPM), которая оценивает температуру и уровень заряда аккумулятора. Затем она регулирует напряжение для достижения наилучшей производительности и увеличения срока службы аккумулятора.

Когда аккумулятор разряжен, напряжение немного повышается для быстрого восстановления заряда аккумулятора. Когда аккумулятор заряжен, напряжение снижается во избежание чрезмерной зарядки аккумулятора. Если на дисплее информационного центра водителя (DIC) отображается напряжение, вы можете наблюдать, как оно растёт или падает. Это нормально. В случае проблемы появляется предупреждение.

Аккумулятор может разрядиться на холостом ходу в случае очень большой электрической нагрузки. Это относится ко всем автомобилям. Это связано с тем, что генератор (синхронный генератор переменного тока) недостаточно быстро вращается на холостом ходу для выработки

всей электроэнергии, необходимой для подачи питания на все потребители.

Высокая электрическая нагрузка возникает при одновременном включении нескольких из следующих устройств: фары, дальний свет, противотуманные фары, задний стеклообогреватель, высокая скорость вентилятора климат-контроля, обогрев сидений, вентиляторы охлаждения двигателя, устройства питания прицепа, а также потребители питания, подключенные через вспомогательные розетки.

Система EPM предотвращает чрезмерную разрядку аккумулятора. Это происходит с помощью уравнивания выходной мощности генератора и потребностей автомобиля в электропитании. При необходимости, она может увеличить частоту вращения двигателя на холостых оборотах для выработки дополнительного питания. Она может временно отключить от электропитания вспомогательные устройства.

Обычно эти действия осуществляются поэтапно и незаметно. В редких случаях при самом высоком уровне корректирующих действий водитель может их заметить. В этом случае на дисплее информационного центра водителя может быть выведено сообщение, при этом рекомендуется максимально снизить электрическую нагрузку на систему.

Защита от разряда аккумуляторной батареи

Функция экономии ресурса батареи предназначена для защиты аккумуляторной батареи автомобиля.

Если какие-то лампы освещения салона остаются включенными после выключения зажигания, система автоматически отключает их через некоторое время.

Система сбережения заряда аккумулятора при работе наружных световых приборов

Если стояночные огни или фары были оставлены гореть вручную, наружные световые приборы выключатся примерно через 10 минут после перевода зажигания в выключенное положение. Это обеспечивает защиту от полной разрядки аккумулятора. Чтобы запустить 10-минутный таймер заново, поверните выключатель наружных световых приборов в выключенное положение и затем снова в положение стояночных огней или передних фар.

Чтобы фонари работали дольше 10 минут, зажигание должно быть в положении ACC / ACCESSORY или ON / RUN.

6

ИНФОРМАЦИОННО- РАЗВЛЕКАТЕЛЬНАЯ СИСТЕМА

-
- ИНФОРМАЦИОННО-РАЗВЛЕКАТЕЛЬНАЯ СИСТЕМА6-2
 - РАДИОПРИЕМНИК 6-8
 - АУДИО-ПРОИГРЫВАТЕЛИ6-10
 - ПРИМЕЧАНИЕ 6-28

ИНФОРМАЦИОННО-РАЗВЛЕКАТЕЛЬНАЯ СИСТЕМА

Введение



Названия, логотипы, эмблемы, слоганы, наименования моделей автомобилей и вариантов исполнения кузова, упомянутые в данном руководстве, включая, но не ограничиваясь нижеприведенным списком: GM, логотип GM, CHEVROLET, эмблема CHEVROLET, и названия MALIBU и MyLink, являются зарегистрированными товарными знаками General Motors Corporation LLC, ее дочерних предприятий, филиалов или лицензиаров.

Информация в данном руководстве дополняет руководство владельца.

Описанные в этом руководстве могут присутствовать или не присутствовать в конкретном автомобиле в зависимости от модели автомобиля, варианта модели, комплектации для конкретной страны, функций и приложений, которые могут быть недоступны в вашем регионе или изменений, внесенных после выхода данного руководства.

Некоторые описания, включая описания дисплея и функций меню, могут быть

неприменимы к Вашему автомобилю из-за отличия варианта модели, особенностей спецификации для данной страны, наличия специального оборудования или аксессуаров.

Храните данное руководство с руководством владельца в автомобиле, чтобы оно при необходимости было там. Если автомобиль продан, оставьте данное руководство в автомобиле.

Обзор

Прочитайте описание, приведенное на следующих страницах, чтобы ознакомиться с основными функциями информационно-развлекательной системы.

▲ ПРЕДУПРЕЖДЕНИЕ!

Отвлекаясь надолго или слишком часто от дороги на какую-либо функцию информационно-развлекательной системы, вы можете спровоцировать аварию. Это чревато нанесением травмы как вам, так и окружающим, вплоть до летального исхода. Не отвлекайтесь на длительное время на информационно-развлекательную систему во время управления автомобилем.

Сосредоточьтесь на управлении автомобилем, не отвлекаясь слишком

▲ ПРЕДУПРЕЖДЕНИЕ!

часто на экраны дисплеев. По возможности пользуйтесь голосовыми командами.

Информационно-развлекательная система имеет встроенные возможности для минимизации отвлекающих факторов за счет отключения некоторых функций во время движения. Недоступные функции могут отображаться серым. Доступ ко многим функциям информационно-развлекательной системы также возможен через комбинацию приборов и посредством органов управления на рулевом колесе.

Прежде чем приступить к эксплуатации:

- Ознакомьтесь с операциями управления, кнопками на лицевой панели и экранными кнопками.
- Настройте аудиосистему, предварительно установив любимые станции, задав тембр и отрегулировав динамики.
- Заранее запрограммируйте необходимые номера телефонов, чтобы их можно было легко набрать нажатием одной клавиши или одной голосовой командой, если автомобиль поддерживает подключение телефона через Bluetooth.

Ознакомьтесь с содержанием раздела "Внимательное вождение" руководства по эксплуатации автомобиля.

Информационно-развлекательная система

Информационно-развлекательная система управляется при помощи дисплея, органов управления на центральной консоли или на рулевом колесе и голосового управления.

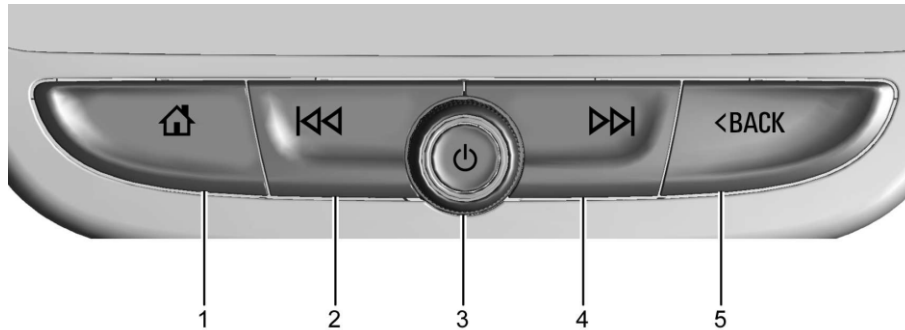

1. 🏠 (домашняя страница)

- Нажмите, чтобы перейти на домашнюю страницу. См. пункт «Домашняя страница» далее в этом разделе.
- Нажмите, чтобы выйти из Android Auto или Apple CarPlay. Нажмите и удерживайте, чтобы снова войти в Android Auto. ↪ 6-19.

2. ⏮ (Переход):

- AM или FM: нажатием этой клавиши выполняется поиск предыдущей радиостанции с устойчивым сигналом. См. Радиоприемник AM-FM ↪ 6-8.
- USB, AUX или Bluetooth аудио: Нажмите,

чтобы выполнить поиск к началу текущей или предыдущей дорожки.

- USB, AUX или Bluetooth аудио: Нажмите и удерживайте для быстрой перемотки композиции назад. Отпустите, чтобы продолжить воспроизведение с нормальной скоростью. См. USB-порт ↪ 6-10, Дополнительный разъем ↪ 6-13 или Bluetooth Audio (аудио через Bluetooth) ↪ 6-13.

3. ⏻ (Питание):

- Если система выключена, нажмите ⏻, чтобы включить систему. Нажмите и

удерживайте, чтобы выключить.

- Если система включена, нажмите ⏻, чтобы временно отключить звук системы. Для включения звука нажмите ⏻ еще раз. После восстановления питания, если сообщения системы не деактивированы, при нажатии ⏻ появляется окно с краткими сведениями о состоянии. При нажатии ⏻ система деактивируется, и в окне появляется сообщение о том, что для отключения системы требуется длительное нажатие.
- Вращайте ⏻, чтобы увеличить или уменьшить громкость.

4. ⏭ (Переход):

- AM или FM: нажатием этой клавиши выполняется поиск следующей радиостанции с устойчивым сигналом.
- USB, AUX или Bluetooth аудио: Нажмите, чтобы перейти к следующей композиции.
- USB, AUX или Bluetooth аудио: Нажмите и удерживайте для быстрой перемотки дорожки вперед. Отпустите, чтобы продолжить воспроизведение с нормальной скоростью. См. USB-порт ↪ 6-10, Дополнительный разъем ↪ 6-13 или Bluetooth Audio (аудио через Bluetooth) ↪ 6-13.

5. < BACK (НАЗАД):

- При нахождении в меню нажмите для возврата к предыдущему экрану.

Главная страница

Главная страница – это страница, на которой расположены значки приложений автомобиля. Во время движения автомобиля некоторые приложения могут быть недоступны.

Чтобы получить доступ к страницам значков, проведите пальцем по дисплею влево или вправо.

Управление значками на главной странице

1. Нажмите и удерживайте любой из расположенных на домашней странице значков, чтобы перейти в режим редактирования.
2. Не отрывая палец от дисплея, перетащите значок в нужное место.
3. Отпустите значок, чтобы закрепить его на новом месте.
4. Чтобы перетащить значок приложения на другую страницу, потяните его в сторону той страницы, на которую хотите его переместить, доведя до края экрана.
5. Продолжайте перетаскивать значки, чтобы настроить внешний вид по своему усмотрению.

Органы управления на рулевом колесе

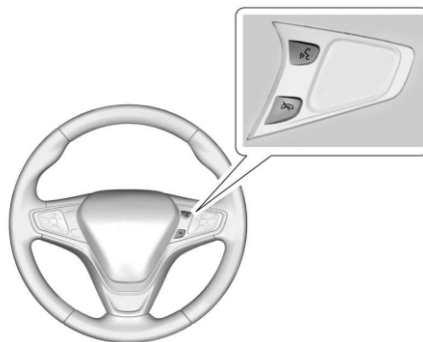

Управление некоторыми функциями аудиосистемы может осуществляться с рулевого колеса, если на нем предусмотрены соответствующие органы управления.

☎: Нажмите, чтобы ответить на входящий звонок или включить голосовое управление. См. Bluetooth (Обзор) ⇨ 6-14 или Bluetooth (Органы управления информационно-развлекательной системы) ⇨ 6-15.

🔇: Нажмите для отказа от приема входящего вызова или для завершения текущего разговора. Нажмите, чтобы отключить или включить звук

информационно-развлекательной системы, когда вы не говорите по телефону.

◀ или ▶: Нажмите, чтобы перейти к предыдущему или следующему меню в комбинации приборов.

△ или ▽: Нажмите, чтобы перейти к следующему или предыдущему списку в комбинации приборов.

✓: Нажмите, чтобы выбрать выделенный пункт меню.

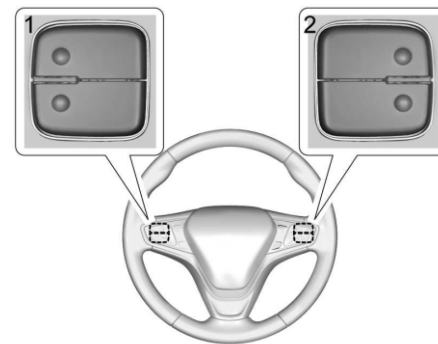

Переключатели пунктов избранного и громкости находятся на задней стороне рулевого колеса.

1. Избранное: Нажмите, чтобы выбрать следующую или предыдущую радиостанцию из избранного. При воспроизведении мультимедийных записей нажмите, чтобы перейти к следующей или

предыдущей записи или композиции.

2. Громкость: Нажмите для уменьшения или увеличения громкости звука.

Использование системы

Аудиосистема

Коснитесь значка АУДИО, чтобы открыть страницу активного источника звучания. Доступны следующие источники: AM, FM, My Media (Мультимедийный контент), USB, Bluetooth, и Вход AUX.

Телефон

Коснитесь значка ТЕЛЕФОН, чтобы открыть основную страницу Телефон. См. Bluetooth (Обзор) ↗ 6-14 или Bluetooth (Органы управления информационно-развлекательной системы) ↗ 6-15.

НАВИГАЦИЯ (навигация)

Если такая возможность предусмотрена, нажмите НАВИГАЦИЯ, чтобы вывести навигационную карту.

Настройки

Коснитесь значка НАСТРОЙКИ, чтобы открыть меню Настройки. См. Settings (параметры) ↗ 6-20.

Пользователи

При наличии коснитесь значка «Пользователи», чтобы войти в профиль пользователя или создать новый, и следуйте инструкциям на экране.

В автомобиле одновременно могут быть активны только четыре профиля пользователей.

Возможно, будет необходимо удалить профиль из меню, прежде чем создавать новый профиль или входить в существующий. В удаленный профиль можно будет войти позднее.

Apple CarPlay

Коснитесь значка Apple CarPlay, чтобы активировать Apple CarPlay, при наличии, после подключения поддерживаемого устройства. См. Apple CarPlay и Android Auto ↗ 6-19.

Android Auto

Коснитесь значка Android Auto, чтобы активировать Android Auto, при наличии, после подключения поддерживаемого устройства. См. Apple CarPlay и Android Auto ↗ 6-19.

Климат-контроль

Коснитесь значка КЛИМАТ, чтобы открыть основную страницу Климат. См. раздел Двухзонная автоматическая система климат-контроля в руководстве по эксплуатации автомобиля.

Климат-контроль для задних сидений

Если имеется, нажмите R.

CLIMATE, чтобы вывести главную страницу системы климат-контроля для задних сидений. См. раздел Климат-контроль для задних сидений в руководстве владельца.

Лоток приложений

Лоток приложений располагается в центре вверху экрана. Здесь может находиться от трех до пяти приложений.

Элементы дисплея информационно-развлекательной системы

На дисплее информационно-развлекательной системы отображаются доступные функции. Недоступные функции могут затеняться серым цветом. Выбранная функция может выделяться.

Тактильная обратная связь

При наличии тактильная обратная связь представляет собой импульс, который подается при прикосновении к значку или опции на дисплее, либо при нажатии на органы управления на центральной консоли.

Жесты для управления информационно-развлекательной системой

Для управления информационно-развлекательной системой используйте следующие жесты.

Касание / нажатие

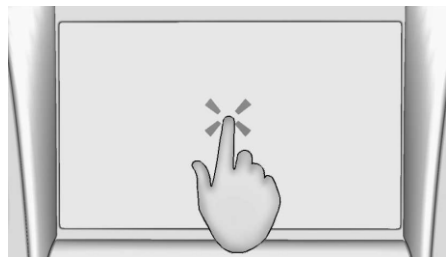

Касание/нажатие используется для выбора пункта меню или значка, запуска приложения или смены положения на карте.

Касание и удерживание

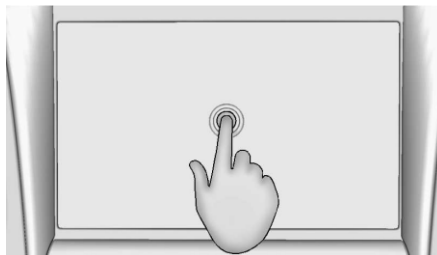

Касание и удерживание можно использовать перед началом другого жеста, для перемещения или удаления приложения.

Перетаскивание

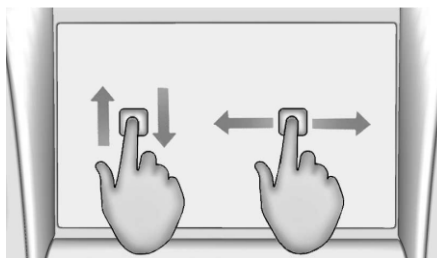

Перетаскивание используется для перемещения приложений на главной странице или просмотра карты. Чтобы перетащить значок, его необходимо

удерживать и, не отпуская, переместить по экрану на новое место. Вы можете перемещать объекты вверх, вниз, вправо, влево.

Толчок

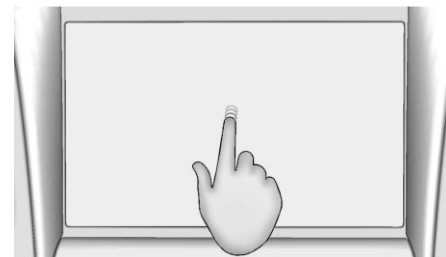

Толчок используется для перемещения объектов в списке или на карте на небольшое расстояние. Чтобы выполнить толчок, удерживайте и быстро сдвиньте выбранный объект вверх или вниз в новое положение.

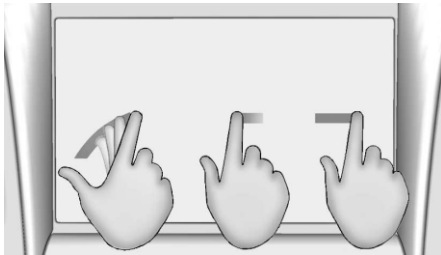
Резкое движение или прокрутка

Резкое движение или прокрутка используется для перемещения по списку, просмотра карты или смены страниц. Чтобы выполнить этот жест, установите палец на экран дисплея информационно-развлекательной системы и быстро переместите его вверх/вниз или влево/вправо.

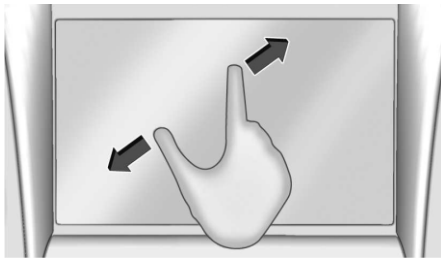
Растягивание

Растягивание используется для уменьшения масштаба карты, конкретных изображений или веб-страницы. Соедините указательный и большой пальцы на дисплее, а затем разведите их в стороны.

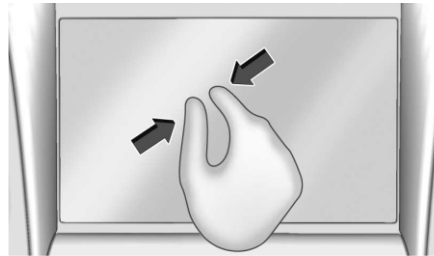
Сведение

Сведение используется для увеличения масштаба карты, конкретных изображений или веб-страницы. Установите указательный и большой пальцы на дисплее на расстоянии друг от друга, а затем сведите их вместе.

Чистка глянцевых поверхностей информационного дисплея и аудиосистемы

Для протирки глянцевых поверхностей и экранов используйте микрофибровую ткань. Перед протиркой смахните мягкой щеткой загрязнения, которые могут поцарапать поверхность. Затем аккуратно протрите поверхность микрофибровой тряпкой. Ни в коем случае не используйте моющие средства и растворители. Регулярно стирайте микрофибровую тряпку водой с мягким мылом, отдельно от других предметов. Не используйте отбеливатели и умягчители для ткани. Тщательно споласкивайте и высушивайте перед дальнейшим использованием.

Обновление программного обеспечения
Обратитесь за подробной информацией к дилеру.

РАДИОПРИЕМНИК

Радиоприемник AM-FM

Прслушивание радиоприемника

На домашней странице, отображаемой на дисплее информационно-развлекательной системы, коснитесь значка «Аудиосистема», чтобы открыть страницу активного источника звучания. Выберите один из недавно использованных источников, перечисленных в левой части дисплея, или коснитесь пункта «Еще», чтобы открыть список доступных источников. Примеры источников: AM, FM, Мои медиа (при наличии), USB, AUX (при наличии) и Bluetooth.

Меню звука информационно-развлекательной системы



На главной странице любого источника звучания нажмите «Звук», чтобы вызвать следующее:

Эквалайзер: Коснитесь, чтобы настроить низкие, средние, высокие частоты и параметры окружающего звука (при наличии) с помощью органов управления на дисплее информационно-развлекательной системы.

Затухание/баланс: Коснитесь, чтобы выполнить настройку с помощью органов управления на дисплее информационно-развлекательной системы или посредством перетаскивания переключателя.

Нахождение станции

Поиск станции

На экране диапазона AM или FM нажмите  или  на центральной консоли, чтобы выполнить поиск предыдущей или следующей станции с уверенным сигналом.

Просмотр станций

Коснитесь пункта «Просмотр», чтобы ознакомиться со списком доступных станций. Переход по списку станций вверх и вниз выполняется прокруткой списка. Коснитесь станции, которую хотите слушать. Чтобы сохранить станцию в качестве избранного, коснитесь . Чтобы обновить список станций, сигнал которых присутствует в месте пребывания, коснитесь пункта «Обновить перечень станций».

Прямая настройка

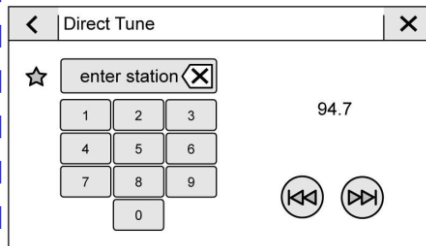

Чтобы получить доступ к прямой настройке, на дисплее информационно-развлекательной системы коснитесь пункта «Поиск» для вызова клавиатуры. Выберите нужную частоту или непосредственно введите ее с клавиатуры.

При вводе новой станции справа отображается информация об этой станции. Эта информация обновляется при настройке на каждую следующую частоту с устойчивым сигналом. Чтобы сохранить станцию или канал в качестве избранного, коснитесь .

При попытке ввести недопустимое значение частоты клавиатура затемняется серым цветом; десятичный знак в значении частоты вводится автоматически. Чтобы удалить одну цифру, нажмите (X). Чтобы удалить все цифры, нажмите и удерживайте (X). При вводе допустимой частоты радиостанции AM-FM радиоприемник автоматически настраивается на нее, но окно прямой настройки не закрывается. Чтобы выйти из режима прямой настройки, коснитесь значка «Назад» или X на дисплее информационно-развлекательной системы.

Стрелки настройки в правой части окна прямой настройки позволяют перемещаться по всему списку станций; одно касание - одна станция. Быстрый переход по станциям обеспечивается касанием с удержанием.

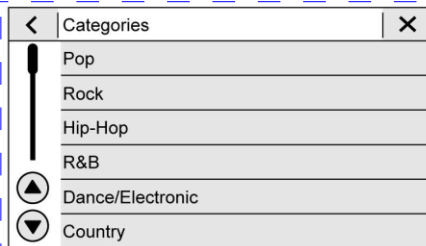

Чтобы открыть список категорий, в окне FM в верхней части меню «Просмотр» коснитесь пункта «Категории». Список содержит названия, ассоциированные со станциями диапазона FM. При нажатии на название категории выводится список станций в этой категории. Чтобы настроить радиоприемник на станцию, коснитесь ее названия в списке.

Сохранение избранных радиостанций

Данные об избранных радиостанциях отображаются в специальной зоне, расположенной в верхней части дисплея.

AM или FM: Чтобы сохранить текущую станцию в качестве избранной, нажмите и удерживайте кнопку предустановки. Для выбора избранной станции коснитесь сохраненного избранного. Станции также можно сохранять в качестве избранных касанием значка ☆ в списке станций. Он будет выделен, что указывает на то, что

теперь станция сохранена как избранная. По умолчанию количество отображаемого избранного изменяется автоматически, но может быть изменено вручную, для чего необходимо выполнить переход «Настройки» – вкладка «Система» – «Избранное» – «Количество элементов избранного». Его также можно изменить, выполнив переход «Настройки» – вкладка «Приложения» – «Аудио» – «Количество элементов избранного».

Система радиоданных (RDS)

Прием данных по радиоканалу при наличии этой функции возможен только в диапазоне FM и только для тех станций, которые передают информацию в стандарте RDS. Наличие функции приема данных по радиоканалу позволяет:

- Группировать радиостанции по категориям (типам транслируемых программ), например, рок, джаз, классика и т. д.
- Отображать сообщения, передаваемые радиостанциями.

Эта система получает по радиоканалу дополнительную информацию от передающей FM-RDS станции и потому может работать только при наличии такой информации. Станция может передавать неверную информацию, в результате чего радио может работать со сбоями. В этом случае, свяжитесь с радиостанцией.

Если выбранная радиостанция передает дополнительную информацию RDS, на дисплее аудиосистемы отображается название радиостанции или ее позывной.

Также может отображаться название композиции или другой сопровождающий текст.

Прием радиосигнала

При возникновении электромагнитных или статических помех радиотрансляции отсоедините электронные устройства.

FM диапазон

Хороший прием сигналов FM диапазона обеспечивается на расстоянии от 16 до 65 км. Несмотря на то, что в радиоприемник встроена специальная электронная схема для снижения помех, небольшие помехи все же возможны, особенно вокруг зданий или холмов, которые вызывают затухание и усиление звука.

AM диапазон

Расстояние приема большинства станций AM диапазона намного больше, чем радиостанций FM диапазона, особенно ночью. При увеличении расстояния частоты радиостанций могут вызывать помехи друг у друга. Помехи могут возникать также при грозе или при передвижении под линиями электропередач. При наличии помех в

АУДИО-ПРОИГРЫВАТЕЛИ

данном случае попробуйте снизить уровень высоких частот на радиостанции.

Использование мобильного устройства

Использование мобильного устройства, в частности, выполнение входящих и исходящих вызовов, зарядка аккумуляторной батареи и просто пребывание мобильного устройства во включенном состоянии, может вызывать статические помехи приему радиосигналов. В этом случае необходимо отсоединить или выключить мобильное устройство.

Многополосная антенна

Антенна на крыше предназначена для приемника AM, FM и GPS (глобальной системы позиционирования). Для оптимального приема сигнала не заслоняйте антенну посторонними предметами. Если автомобиль имеет потолочный люк и этот люк открывается, прием может ухудшиться.

Предотвращение использования ненадежных устройств

При использовании дисков CD, DVD, Диски Blu-ray®, SD-карт, USB-накопителей и мобильных устройств обращайте внимание на их происхождение. На носителях, не заслуживающих доверия, могут находиться файлы, способные негативно повлиять на работоспособность и производительность системы. Воздерживайтесь от использования, если содержимое или происхождение не заслуживает доверия.

USB-порт

Автомобиль может быть оснащен двумя USB-портами на центральной консоли. Порты поддерживают как передачу данных, так и зарядку. В задней части центральной консоли могут находиться еще два USB-порта, предназначенные только для зарядки.

ВНИМАНИЕ!

Чтобы не допустить повреждения автомобиля, следует отключать от бортовой сети автомобиля неиспользуемое дополнительное оборудование и его кабели. Кабель, оставленный подключенным к бортовой

ВНИМАНИЕ!

сети и отключенным от конечного устройства, может выйти из строя или стать причиной короткого замыкания, если его свободный конец попадет в жидкость или будет замкнут на другой источник питания, например, на розетку.

Воспроизведение с USB-носителя

К USB-разъему можно подключать внешние запоминающие устройства USB.

С USB-устройств возможно воспроизведение различных аудиофайлов, в том числе со следующими расширениями:

- FLAC
- MP3
- AAC
- OGG
- 3GP

Библиотека мультимедийного контента

Меню «Мои медиаустр.» доступно только при наличии хотя бы одного подключенного проиндексированного устройства. Оно обеспечивает доступ к контенту из всех проиндексированных мультимедийных источников. Обозначение меню «Мои медиаустр.» будет отображаться в качестве доступного источника на странице источников.

USB-проигрыватели MP3 и внешние запоминающие устройства USB

Подключаемые USB-плееры MP3 и внешние запоминающие устройства USB должны отвечать требованиям спецификации USB Mass Storage Class (USB MSC).

• Чтобы воспроизвести музыку с USB-устройства, выполните следующие действия:

1. Подключите USB-устройство.
2. Коснитесь значка «Аудиосистема» на домашней странице.
3. Коснитесь значка «Еще», затем коснитесь USB-устройства.

При воспроизведении активного USB-устройства используйте следующие кнопки управления:

▷: Коснитесь для воспроизведения активного медиа-источника.

||: Коснитесь для временной остановки воспроизведения активного медиаисточника.

⏮:

• Нажмите, чтобы выполнить поиск к началу текущей или предыдущей дорожки.

• Нажмите и удерживайте для быстрой прокрутки назад через воспроизведение.

Отпустите, чтобы продолжить воспроизведение с нормальной скоростью.

Отображается истекшее время.

⏭:

• Нажмите, чтобы выполнить поиск до следующей дорожки.

• Нажмите и удерживайте для быстрой прокрутки вперед через воспроизведение. Отпустите, чтобы продолжить воспроизведение с нормальной скоростью. Отображается истекшее время.

В случайном порядке : Коснитесь, чтобы начать воспроизведение композиций в случайном порядке.

Меню звука USB

См. «Меню звука информационно-развлекательной системы» в разделе «Радиоприемник AM-FM ↻ 6-8».

Меню просмотра USB-носителя

При отображении списка песен, альбомов, исполнителей и других медиаданных с левой стороны отображаются стрелки, направленные вверх и вниз, и обозначение A-Z. Выберите обозначение A-Z, чтобы открыть окно, в котором будут отображаться все буквы алфавита, и выберите букву для перехода.

Перемещение по списку вверх и вниз выполняется касанием стрелки, направленной в соответствующую сторону.

В результате касания пункта «Просмотр» возможно отображение следующего:

Плейлисты:

1. Коснитесь, чтобы просмотреть плейлисты, сохраненные на USB-носителе.

2. Выберите playlist (плейлист), чтобы просмотреть все композиции в playlist (плейлист).

3. Выберите композицию из списка, чтобы начать воспроизведение.

Поддерживаются плейлисты с расширениями m3u и pls.

Исполнители:

1. Коснитесь, чтобы просмотреть список исполнит., сохраненный на USB-носителе.

2. Выберите исполнитель, чтобы просмотреть все его альбомы.

3. Чтобы выбрать композицию, нажмите Все песни или нажмите на альбом и выберите композицию из перечня.

Композиции:

1. Коснитесь для просмотра перечня всех композиций, записанных на USB-носителе.

2. Чтобы начать воспроизведение, коснитесь композиции в списке.

Альбомы:

1. Коснитесь, чтобы просмотреть альбомы на USB-носителе.

2. Выберите альбом, чтобы просмотреть список всех песен в альбом.

3. Выберите композицию из списка, чтобы начать воспроизведение.

Жанры:

1. Коснитесь, чтобы просмотреть жанры на USB-носителе.
2. Выберите жанр для просмотра перечня исполнителей.
3. Выберите исполнителя для просмотра альбомов этого исполнителя.
4. Выберите альбом для просмотра композиций в этом альбоме.
5. Выберите композицию, чтобы начать воспроизведение.

Композиторы:

1. Коснитесь, чтобы просмотреть композиторов на USB-носителе.
2. Выберите Композиторы, чтобы просмотреть список альбомов composer (композитор).
3. Коснитесь альбома или пункта «Все композиции», чтобы открыть список композиций.
4. Выберите композицию из списка, чтобы начать воспроизведение.

Папки:

1. Коснитесь, чтобы просмотреть каталоги, сохраненные на USB-носителе.
2. Выберите папку, чтобы открыть список всех файлов.
3. Выберите файл из списка, чтобы начать воспроизведение.

Подкасты:

Коснитесь, чтобы просмотреть подкасты на подключенном устройстве и получить список эпизодов подкастов.

Аудиокниги:

1. Коснитесь, чтобы просмотреть аудиокниги, сохраненные на устройстве.
2. Коснитесь аудиокниги, чтобы открыть оглавление.
3. Коснитесь главы из списка, чтобы начать воспроизведение.

Файловая система и присвоение имен файлам

Возможна поддержка следующих файловых систем на USB-устройствах: Сведения о названии композиции, исполнителе, альбоме и жанре считываются из файла и отображаются только в том случае, если соответствующая информация в файле присутствует. Если информация о названии композиции в файле отсутствует, в качестве названия на дисплее аудиосистемы будет отображаться имя файла.

Поддерживаемые устройства Apple®
Свяжитесь с дилером.

Сохранение и выбор медиаданных на панели «Избранное»

Для сохранения избранных медиаданных

коснитесь меню «Просмотр», чтобы открыть список типов медиаданных. Для сохранения избранного коснитесь одного из следующих пунктов меню «Просмотр»:

Плейлист : Чтобы сохранить плейлист как избранный, коснитесь значка ☆, находящегося напротив него. Для выбора избранного плейлиста коснитесь сохраненного избранного. Начнется воспроизведение первой композиции в выбранном плейлисте.

Исполнители : Чтобы сохранить исполнителя как избранного, коснитесь значка ☆, находящегося напротив него. Для выбора избранного исполнителя коснитесь сохраненного избранного. Начнется воспроизведение первой композиции в списке данного исполнителя.

Композиции : Чтобы сохранить композицию как избранную, коснитесь значка ☆, находящегося напротив нее. Для выбора избранной композиции коснитесь сохраненного избранного. Альбомы : Чтобы сохранить альбом как избранный, коснитесь значка ☆, находящегося напротив него. Для выбора избранного альбома коснитесь сохраненного избранного. Начнется воспроизведение первой композиции в списке данного альбома.

Жанры : Чтобы сохранить жанр как избранный, коснитесь значка ☆, находящегося напротив него. Для выбора избранного жанра коснитесь сохраненного избранного. Начнется воспроизведение первой композиции, соответствующей данному жанру.

Подкасты : Чтобы сохранить подкаст как избранный, коснитесь значка ☆, находящегося напротив него. Для выбора избранного подкаста коснитесь сохраненного избранного. Начнется воспроизведение подкаста.

Аудиокниги : Чтобы сохранить аудиокнигу как избранную, коснитесь значка ☆, находящегося напротив нее. Для выбора избранной аудиокниги коснитесь сохраненного избранного. Начнется воспроизведение первой главы выбранной аудиокниги.

Воспроизведение мультимедиа и временное выключение звука

Когда временно выключается звук системы, воспроизведение с USB-устройств приостанавливается. Если еще раз нажать кнопку временного выключения звука, находящуюся на рулевом колесе, воспроизведение возобновится. Если при временно выключенном звуке сменить источник звучания, воспроизведение возобновится, а звук включится.

Дополнительный разъем

На центральной консоли автомобиля размещен разъем дополнительного линейного входа.

Возможные вспомогательные источники звука включают в себя:

- Ноутбук
- Аудиоплеер

Это гнездо не является аудиовыходом. Не включайте наушники во вспомогательное входное гнездо.

Установите селектор передач в положение парковки «Р» и подключите внешнее устройство.

Подсоедините кабель 3,5 мм (1/8 дюйма) вспомогательного устройства в гнездо дополнительного линейного входа. Когда устройство подсоединено, система может воспроизводить записи, хранящиеся на устройстве, через динамики автомобиля.

Если дополнительный источник сигнала уже подключен, но сейчас используется другой источник, коснитесь пункта «Еще», затем коснитесь пункта AUX, чтобы сделать активным данный источник. Пункты «В случайном порядке» и «Просмотр» в меню источника AUX недоступны.

Bluetooth Audio (аудио через Bluetooth)

При наличии соответствующей функции возможно воспроизведение музыки с сопряженного устройства через Bluetooth.

Инструкции по сопряжению устройства можно найти в разделах Bluetooth (Обзор) ⇨ 6-14 или Bluetooth (Сопряжение и использование телефона) ⇨ 6-16.

Громкостью звука и выбором композиций можно управлять при помощи органов управления как информационно-развлекательной системы, так и мобильного устройства. Если выбран режим Bluetooth, но звук отсутствует, проверьте настройки громкости как на мобильном устройстве, так и в информационно-развлекательной системе.

Запустить воспроизведение музыки можно касанием пункта Bluetooth в списке недавних источников в левой части дисплея или касанием пункта «Еще» с последующим касанием Bluetooth-устройства.

Для воспроизведения через Bluetooth:

1. Включите питание устройства и выполните сопряжение для подсоединения устройства.

2. После сопряжения коснитесь пункта «Аудиосистема» на домашней странице, затем коснитесь пункта «Bluetooth» в списке недавних источников в левой части дисплея.

Меню звука Bluetooth

См. «Меню звука информационно-развлекательной системы» в разделе «Радиоприемник AM-FM ↔ 6-8».

Управление устройствами Bluetooth:

На домашней странице:

1. Коснитесь значка «Аудиосистема».
2. На главной странице аудиосистемы коснитесь пункта «Еще».
3. Коснитесь пункта Bluetooth.
4. Чтобы добавить или удалить устройства, коснитесь пункта «Устройства».

На момент касания пункта Bluetooth запуск воспроизведения на аудиоплеере подключенного устройства может оказаться невозможным. Запустите воспроизведение с помощью мобильного устройства, когда автомобиль стоит на месте.

Запуск воспроизведения на различных устройствах осуществляется разными способами. При выборе воспроизведения аудио через Bluetooth на экране аудиосистемы может отображаться статус «Приостановлено». Нажмите кнопку воспроизведения на устройстве или , чтобы начать воспроизведение.

Функция просмотра будет доступна при наличии поддержки устройством Bluetooth. Этот мультимедиа-контент будет недоступен в режиме источника «Мои медиаустр.».

Некоторые модели телефонов поддерживают возможность передачи через Bluetooth метаданных для отображения на дисплее аудиосистемы. При получении этой информации аудиосистема проверяет доступность этих данных и отображает их на дисплее. Дополнительную информацию о поддержке функций Bluetooth обращайтесь к дилеру.

Телефон

Bluetooth (Обзор)

Система с интерфейсом Bluetooth может взаимодействовать с большим количеством мобильных телефонов, позволяя:

- Совершать и принимать звонки без помощи рук.
- Передавать адресную книгу или список контактов мобильного телефона в автомобиль.

Чтобы минимизировать отвлекающие факторы, перед началом вождения выполните в припаркованном автомобиле следующие действия:

- Ознакомьтесь с функциями мобильного телефона. Наведите порядок в телефонной книге и списке контактов, удалите дублирующие и редко используемые записи. Если возможно, запрограммируйте номера для быстрого набора и другие сокращенные команды.
- Вспомните органы управления и использование информационно-развлекательной системы.
- Сопряжение сотового телефона(ов) с автомобилем. С некоторыми моделями сотовых телефонов система может не работать. См. «Сопряжение» в этом разделе.

Автомобили с поддержкой Bluetooth могут совершать и принимать звонки по

мобильной сети в режиме громкой связи, имея мобильный телефон с поддержкой Bluetooth и профилем для громкой связи. Управление системой осуществляется посредством информационно-развлекательной системы. Систему можно использовать, когда зажигание установлено в положение ON/RUN (ВКЛ) или ACC/ACCESSORY (Дополнительные агрегаты). Дальность действия Bluetooth составляет до 9,1м. Не все модели телефонов могут работать через Bluetooth и не все телефоны поддерживают все функции. Более подробную информацию о совместимых телефонах см. на сайте www.gm.com/bluetooth.

Управление Bluetooth

Управление соединением через Bluetooth осуществляется с помощью органов управления информационно-развлекательной системы и органов управления на рулевом колесе.

Органы управления на рулевом колесе

 : Нажмите, чтобы ответить на входящий звонок, подтвердить информацию системы или начать сеанс голосового управления.

: Нажмите, чтобы завершить соединение, отклонить вызов или отменить операцию. Нажмите, чтобы отключить или включить звук информационно-развлекательной системы, когда вы не говорите по телефону.

Органы управления информационно-развлекательной системы

Дополнительную информацию о том, как работать с меню, используя органы управления информационно-развлекательной системой, см. в разделе Использование системы  6-5.

Аудиосистема

При использовании системы Bluetooth звук идет через передние динамики аудиосистемы автомобиля, и работа аудиосистемы подавляется. Во время звонка громкость можно регулировать ручкой громкости. Отрегулированный уровень громкости сохраняется в памяти для следующих звонков. Система поддерживает определенный минимальный уровень громкости.

Bluetooth (Органы управления информационно-развлекательной системы)

Дополнительную информацию о том, как работать с меню, используя органы управления информационно-развлекательной системой, см. в разделе Использование системы  6-5.

Bluetooth Сопряжение

Bluetooth-совместимый мобильный телефон необходимо сначала связать с интерфейсом Bluetooth, а потом подключить к автомобилю. Перед связыванием телефона ознакомьтесь с разделом о Bluetooth в руководстве к телефону.

Информация о сопряжении

- Когда не подключено ни одно мобильное устройство, на главной странице «Телефон» на дисплее информационно-развлекательной системы отображается пункт «Подключить телефон». Для подключения коснитесь этого пункта. Существует другой способ подключения: коснитесь вкладки «Телефоны» в правом верхнем углу экрана, затем выберите команду «Добавить телефон».
- Смартфон, поддерживающий технологию Bluetooth и способный воспроизводить музыку, не может быть одновременно сопряжен с автомобилем как телефон и как музыкальный плеер.
- С системой может быть сопряжено до 10 устройств.
- Процесс сопряжения недоступен, когда автомобиль движется.
- Процедуру сопряжения необходимо выполнить только один раз. Повторное ее выполнение может потребоваться только при изменении информации о связывании на мобильном телефоне или при удалении

мобильного телефона из памяти системы.

• Если в пределах доступа системы находится несколько сопряженных мобильных телефонов, система пытается установить соединение с доступными сопряженными телефонами в том порядке, в котором они в последний раз использовались с системой. Чтобы установить соединение с другим сопряженным телефоном, нажмите «Соединение с другим телефоном», см. далее в этом разделе.

Сопряжение телефона

1. Прежде чем начинать процесс сопряжения, убедитесь в том, что на сотовом телефоне включена функция Bluetooth.
2. Коснитесь значка Телефон на главной странице или значка телефона в лотке ярлыков в нижней части дисплея.
3. Коснитесь пункта «Телефоны» в верхней части дисплея информационно-развлекательной системы. В середине экрана «Телефон» также имеется пункт «Подключить телефоны», который является ярлыком меню «Список телефонов».
4. Нажмите Добавить телефон.
5. Выберите название автомобиля, отображаемое на дисплее информационно-развлекательной системы, из списка в настройках Bluetooth сотового телефона.

6. Следуя инструкциям на экране сотового телефона, подтвердите шестизначный код, отображаемый на дисплее информационно-развлекательной системы, и нажмите кнопку «Сопряжение». Чтобы успешно выполнить сопряжение, необходимо подтвердить код на сотовом телефоне и дисплее информационно-развлекательной системы.

7. Запустите процедуру установления сопряжения на мобильном телефоне. См. информацию о процедуре в руководстве по эксплуатации мобильного телефона. Сопряженный телефон будет отображаться в списке подключенных.

8. Если на сотовом телефоне не отображается название автомобиля, можно начать процесс сопряжения заново несколькими способами:

- Выключите сотовый телефон и снова включите его.
- Вернитесь в начало меню телефонов на дисплее информационно-развлекательной системы и повторно запустите процесс сопряжения.
- Выполните сброс сотового телефона, но только в качестве крайней меры.

9. Если на телефоне будет выдан запрос с просьбой подтвердить подключение или разрешить загрузку адресной книги телефона, всегда выбирайте «Подтвердить» и «Разрешить». Если не разрешить загрузку адресной книги, она не будет доступна.

10. Чтобы выполнить сопряжение других телефонов, повторите действия, описанные в пп. 1-9.

Первые для подключения сопряженные телефоны

Когда в зоне действия системы находятся несколько сопряженных сотовых телефонов, система подключается к тому из них, которому присвоен статус «Первый для подключения». Чтобы присвоить сопряженному сотовому телефону статус «Первый для подключения»:

1. Убедитесь в том, что сотовый телефон включен.
 2. Коснитесь значка «Настройки», затем коснитесь пункта «Система».
 3. Коснитесь пункта «Телефоны», чтобы получить доступ ко всем сопряженным и подключенным сотовым телефонам и мобильным устройствам.
 4. Коснитесь значка информации справа от сотового телефона, чтобы открыть меню настроек телефона.
 5. Коснитесь пункта «Первый для подключения», чтобы присвоить устройству этот статус.
- Сотовые телефоны и мобильные устройства можно добавлять, удалять, подключать и отключать. При поступлении запроса на добавление сотового телефона или мобильного устройства или управление им откроется соответствующее подменю.

Второй телефон

Сотовому телефону можно присвоить статус второго телефона – для этого необходимо коснуться значка информации справа от названия сопряженного сотового телефона, чтобы открыть меню его настроек. Сотовый телефон, имеющий статус второго, может одновременно подключаться параллельно другому мобильному устройству с поддержкой технологии Bluetooth.

При этом второму телефону присваивается статус «Входящие вызовы». Это значит, что данное мобильное устройство способно только принимать вызовы. С помощью второго сотового телефона будет невозможно совершать исходящие вызовы по громкой связи, также будет недоступна его адресная книга.

При необходимости, чтобы вернуть второму телефону роль устройства для приема входящих и совершения исходящих вызовов, коснитесь его в списке «Телефоны». Эта роль позволяет совершать исходящие вызовы на номера абонентов из списков «Контакты» и «Недавние».

Прослушивание перечня всех сопряженных и подключенных телефонов

1. Нажмите ТЕЛЕФОН на главной странице.
2. Выберите «ТЕЛЕФОНЫ».

Отключение подключенного телефона

1. Нажмите ТЕЛЕФОН на главной странице.
2. Выберите «ТЕЛЕФОНЫ».
3. Коснитесь значка информации напротив подключенного сотового телефона или мобильного устройства для отображения его информационного экрана.
4. Выберите команду «Отключить».

Удаление сопряженного телефона

1. Нажмите ТЕЛЕФОН на главной странице.
2. Выберите «ТЕЛЕФОНЫ».
3. Коснитесь значка информации напротив подключенного сотового телефона для отображения его информационного экрана.
4. Выберите команду «Не подключаться».

Связывание с другим телефоном

Для установления связи с другим телефоном этот телефон должен находиться в автомобиле и должен быть сопряжен с системой по интерфейсу Bluetooth.

1. Нажмите ТЕЛЕФОН на главной странице.
2. Выберите «ТЕЛЕФОНЫ».
3. Выберите новый телефон для связывания из списка неподключенных устройств. См. «Первые для подключения сопряженные телефоны» и «Второй телефон» выше в этом разделе.

Переключение в режим «Телефон» или «Handsfree (Громкая связь)»

Чтобы переключиться в режим телефона или громкой связи:

- Если телефон находится в режиме громкой связи, для перехода в режим телефон трубки нажмите «Телефон» на экране. В режиме телефона недоступен и не работает значок временного выключения звука.
- Когда телефон находится в режиме телефона, для перехода в режим громкой связи коснитесь пункта «Телефон».

Телефонный звонок с использованием списка контактов и списка недавних вызовов

Система Bluetooth позволяет выполнять телефонные вызовы с использованием персональной контактной информации, хранящейся в телефоне, поддерживающем функцию телефонной книги. Ознакомьтесь с настройками телефона и его работой. Проверьте, поддерживает ли ваш мобильный телефон эту функцию.

В меню Контакты можно получить доступ к телефонной книге мобильного телефона.

В меню «Недавние» можно найти список/списки недавних вызовов для данного мобильного телефона.

Чтобы совершить телефонный звонок через меню Контакты:

1. Нажмите ТЕЛЕФОН на главной странице.
2. Выберите «Контакты».

3. Поиск в списке «Контакты» можно выполнять по первой букве. Для прокрутки списка имен коснитесь A-Z на дисплее информационно-развлекательной системы. Выберите имя абонента, с которым необходимо установить соединение.

4. Выберите нужный номер.

Чтобы совершить телефонный звонок через меню Посл. вызовы:

1. Нажмите ТЕЛЕФОН на главной странице.
2. Выберите «Последние».
3. Выберите имя абонента или номер, который следует набрать.

Звонок с набором номера с клавиатуры

Чтобы выполнить звонок с набором номера с клавиатуры:

1. Нажмите ТЕЛЕФОН на главной странице.
2. Выберите Клавиатура и введите номер телефона.
3. Выберите «Вызов», чтобы начать набор номера.

Поиск контактов с помощью клавиатуры

Чтобы выполнить поиск контактов с помощью клавиатуры:

1. Коснитесь значка «Телефон» на домашней странице.
2. Коснитесь пункта «Клавиатура» и введите часть номера телефона или имени контакта с помощью цифр на клавиатуре для поиска. Результаты будут отображаться в правой

части дисплея. Чтобы совершить вызов, коснитесь одного из них.

Прием и отклонение вызова

При поступлении входящего вызова звук информационно-развлекательной системы отключается и раздается мелодия звонка.

Прием вызова

Чтобы принять вызов:

- Нажать клавишу  на рулевом колесе.
- Нажмите Ответить на дисплее информационно-развлекательной системы.

Отклонение вызова

Чтобы отклонить вызов:

- Нажать клавишу  на рулевом колесе.
- Нажмите Игнорировать на дисплее информационно-развлекательной системы.

Ожидание вызова

Функция удержания вызова должна поддерживаться телефоном, оснащенным модулем Bluetooth, и оператором сотовой связи.

Прием вызова

Чтобы принять звонок, находящийся в режиме ожидания

- Нажать клавишу  на рулевом колесе.
- Нажмите Перекл. на дисплее информационно-развлекательной системы.

Отклонение вызова

Чтобы отклонить вызов, находящийся в режиме ожидания:

- Нажать клавишу  на рулевом колесе.
- Нажмите Игнорировать на дисплее информационно-развлекательной системы.

Переключение между абонентами (только для удерживаемых вызовов)

Для переключения между вызовами нажмите ТЕЛЕФОН на главной странице. Появится меню соединений. На экране соединений коснитесь соединения, находящегося в режиме удержания, чтобы переключиться на него.



Трехстороннее соединение

Функция трехстороннего соединения должна поддерживаться телефоном, оснащенным модулем Bluetooth, и оператором сотовой связи.

Чтобы перейти в режим трехстороннего соединения во время звонка:

1. В меню соединений выберите «Доб.звонок», чтобы добавить еще одно соединение.
2. Установите второе соединение, выбрав Недавние, Контакты или Клавиатура.
3. Когда второе соединение активно, нажмите Merge (Объединить), чтобы установить трехстороннее связь.

Завершение вызова

- Нажать клавишу  на рулевом колесе.
- Коснитесь значка  для дисплея информационно-развлекательной системы напротив вызова, чтобы завершить только этот вызов.

Тональные сигналы DTMF

Во время вызова модуль Bluetooth, встроенный в аудиосистему автомобиля, может передавать номера. Это необходимо при взаимодействии с телефонными системами, управляемыми посредством меню. Введите номер с помощью клавиатуры.

Apple CarPlay и Android Auto

Если поддержка Android Auto™ и (или) Apple CarPlay™ предусмотрена комплектацией автомобиля, вы можете воспользоваться этими функциями при наличии совместимого смартфона. При доступности значки Android Auto и Apple CarPlay на домашней странице дисплея информационно-развлекательной системы из серых будут превращаться в цветные.

Чтобы использовать Android Auto и (или) Apple CarPlay:

1. Загрузите Android Auto на телефон из магазина приложений Google™ Play. Для использования Apple CarPlay устанавливать какие-либо приложения не требуется.

2. Подключите Android-телефон или iPhone с помощью совместимого USB-кабеля, вставив его в USB-разъем системы, используемый для передачи данных. Для наилучших результатов используйте комплектный USB-кабель телефона. Кабели других производителей могут не работать.

• Чтобы запустить Apple CarPlay или Android Auto, нажмите кнопку «Продолжить».

• Чтобы удалить команды запуска Apple CarPlay и Android Auto из меню «Настройки» автомобиля, нажмите кнопку «Выключить». Значки Android Auto и Apple CarPlay на домашней странице будут светиться в зависимости от смартфона. Android Auto и (или) Apple CarPlay может запускаться автоматически при подключении телефона к USB-разъему. Если этого не произойдет, коснитесь значка ANDROID AUTO и (или) APPLE CARPLAY на домашней странице. Нажмите кнопку  на центральной консоли, чтобы вернуться на домашнюю страницу. В составе функций возможны изменения.

За более подробной информацией о настройке Android Auto и Apple CarPlay в автомобиле обращайтесь в сервис-центр.

Стандарт Android Auto разработан компанией Google. Его использование регулируется условиями соглашения и политикой конфиденциальности Google. Стандарт CarPlay разработан компанией Apple. Его использование регулируется

условиями соглашения и политикой конфиденциальности Apple. За передачу данных взимается плата в соответствии с тарифным планом. За поддержкой и дополнительной информацией по вопросам использования Android Auto обращайтесь на сайт <https://support.google.com/androidauto/>.

За поддержкой и дополнительной информацией по вопросам использования Apple CarPlay обращайтесь на сайт <https://www.apple.com/legal/ios/carplay/>.

Компании Apple и Google могут изменить условия использования своих сервисов или приостановить их. Android Auto является зарегистрированным товарным знаком Google Inc. Apple CarPlay является зарегистрированным товарным знаком Apple Inc.

Нажмите кнопку  на центральной консоли, чтобы выйти из Android Auto или Apple CarPlay. Чтобы снова войти в Android Auto или Apple CarPlay, нажмите и удерживайте кнопку  на центральной консоли. Apple CarPlay и Android Auto можно выключить в информационно-развлекательной системе. Для этого коснитесь значков «Дом», «Настройки», затем коснитесь вкладки «Приложения» в верхней части дисплея. Выключите Apple CarPlay или Android Auto соответствующим переключателем.

Настройки Settings (параметры)

При созданной учетной записи управление некоторыми настройками может осуществляться на сайтах Центра владельца. Если к автомобилю получали доступ или создавали учетные записи другие пользователи, такие настройки могут быть изменены. В результате возможны изменения в параметрах безопасности и функционирования информационно-развлекательной системы. Некоторые настройки могут быть перенесены на новый автомобиль при наличии поддержки. За инструкциями обращайтесь к дилеру.

Ознакомьтесь с важными сведениями в Условиях предоставления услуг конечному пользователю и Заявлении о конфиденциальности. Для просмотра коснитесь значка «Настройки» на домашней странице дисплея информационно-развлекательной системы. Содержимое меню настроек можно распределить по четырем категориям. Выберите необходимую категорию касанием пункта «Система», «Приложения», «Автомобиль» или «Личное».

Чтобы войти в меню персонализации:

1. Коснитесь значка «Настройки» на домашней странице дисплея информационно-развлекательной системы.
2. Коснитесь необходимой категории для отображения списка доступных пунктов.

3. Касанием выберите необходимую функцию.

4. Касанием пунктов на дисплее информационно-развлекательной системы включите или выключите функцию.

5. Коснитесь значка X, чтобы перейти на верхний уровень меню «Настройки».

Система

В меню могут содержаться следующие пункты:

Время/дата

Настройка часов выполняется с помощью следующих функций:

- Автоматическая настройка времени и даты: коснитесь пункта «Вкл» или «Выкл», чтобы включить или выключить автоматическое обновление времени и даты. Когда включена эта функция, установка времени и даты вручную невозможна.

- Настроить время: коснитесь, чтобы вручную установить время с помощью органов управления на дисплее информационно-развлекательной системы.

- Настройте дату: коснитесь, чтобы вручную установить дату с помощью органов управления на дисплее информационно-развлекательной системы.

- Автоматический выбор часового пояса: коснитесь пункта «Вкл» или «Выкл», чтобы включить или выключить автоматическое обновление часового пояса в зависимости

от места нахождения автомобиля. Когда включена эта функция, установка часового пояса вручную невозможна.

- Выберите часовой пояс: коснитесь, чтобы вручную установить часовой пояс. Выберите часовой пояс из списка касанием.
- 24-часовой формат: коснитесь, чтобы указать формат отображения времени. Включите или выключите касанием пункта «Вкл» или «Выкл».

Language (Язык)

Значением этого параметра задается язык текста на дисплее информационно-развлекательной системы. На выбранном языке также может работать система голосового управления и речевых подсказок. Коснитесь пункта «Язык (Language)», затем касанием выберите подходящий язык.

Телефоны

Коснитесь, чтобы подключиться к сотовому телефону или мобильному устройству, отключить или удалить сотовый телефон или мультимедийное устройство.

Сети Wi-Fi

Позволяет просмотреть сеть Wi-Fi, к которой выполнено подключение, и другие такие сети, к которым можно подключиться.

Если для автомобиля не активирован пакет передачи данных по сети 4G LTE, для

использования сетевых служб информационно-развлекательная система может подключаться к мобильному устройству, домашней точке доступа или другой внешней защищенной сети Wi-Fi.

Точка доступа Wi-Fi

В результате касания возможно отображение следующего:

- Настройки Wi-Fi: позволяет устройствам использовать точку доступа автомобиля. Включение и выключение выполняются касанием органов управления на дисплее информационно-развлекательной системы.
- Имя сети Wi-Fi: коснитесь, чтобы изменить имя сети Wi-Fi автомобиля.
- Пароль сети Wi-Fi: коснитесь, чтобы изменить пароль сети Wi-Fi автомобиля.
- Подключенные устройства: коснитесь для отображения подключенных устройств.
- Передача данных через точку доступа: коснитесь пункта «Вкл», чтобы разрешить устройствам использовать точку доступа автомобиля и его данные, или коснитесь пункта «Выкл», чтобы разрешить устройствам использовать только точку доступа автомобиля, но не его данные.

Конфиденциальность

В результате касания возможно отображение следующего:

- Службы определения местоположения: этой настройкой разрешается и

запрещается использование сведений о месте нахождения автомобиля за его пределами. Выбор запрета не влияет на работу экстренных служб.

- Службы передачи данных: этой настройкой (если предусмотрена комплектацией) определяется возможность передачи данных через сеть Wi-Fi, точку доступа, приложения и другие функции. Службы передачи данных выключаются касанием пункта «Выкл». Выбор запрета не влияет на работу экстренных служб.

- Совместное использование распознаваемой речи: этой настройкой определяется возможность использования голосовых команд совместно с облачной системой распознавания речи. Коснитесь пункта «Выкл», чтобы предотвратить совместное использование и возможную запись ваших голосовых команд этой системой. В результате может быть ограничена способность системы понимать ваши голосовые команды, также могут быть выключены некоторые функции.

- Типы: эта настройка позволяет просмотреть все полномочия, причисленные системой Android к опасным, которые в настоящее время используются информационно-развлекательной системой, количество приложений, запросивших такие полномочия, и количество приложений, которым разрешено использовать такие полномочия.

- Используется приложениями: эта настройка позволяет просмотреть все приложения, которые запросили или используют полномочия, причисленные системой Android к опасным. Отображаются только запрошенные и активно используемые полномочия.

Дисплей

В результате касания возможно отображение следующего:

- Режим: позволяет оптимизировать внешний вид представления навигационной карты и загруженных приложений с учетом особенностей темного и светлого времени суток. Чтобы оптимизация выполнялась автоматически, выберите вариант «В автоматическом режиме». Нажмите В автоматическом режиме, День или Ночь для настройки экрана.

- Калибровка сенсорного экрана : Нажмите, чтобы запустить калибровку экрана информационно-развлекательной системы; затем следуйте указаниям.

- Выключить экран: касанием этого пункта выключается дисплей. Чтобы включить экран, коснитесь экрана дисплея информационно-развлекательной системы в любом месте или нажмите на любой орган управления на центральной консоли информационно-развлекательной системы.

Звуки

В результате касания возможно отображение следующего:

- Максимальная громкость при включении: эта функция позволяет задавать максимальную громкость информационно-развлекательной системы при запуске двигателя. Максимальная громкость при запуске задается касанием органов управления на дисплее информационно-развлекательной системы.
- Сигнал при включении/выключении: от этой функции зависит, будут ли воспроизводиться звуки при запуске информационно-развлекательной системы и при завершении ее работы. Эта функция может быть выключена или включена.
- Настройте громкость сигнала при включении: этой настройкой регулируется громкость сигналов, подаваемых при запуске и при завершении работы. Повышение и понижение выполняются касанием органов управления на дисплее информационно-развлекательной системы.
- Звук подтвержд. касания: от этой настройки зависит, будет ли воспроизводиться звук при касании органов управления информационно-развлекательной системы или радиоприемника. Эта функция может быть выключена или включена.

Голосовое

В результате касания возможно отображение следующего:

- Подтверждать чаще/реже: эта настройка позволяет указать, как часто система голосового управления будет подтверждать голосовые команды. Чтобы система чаще подтверждала команды перед их выполнением, выберите вариант «Подтверждать чаще».
- Длина подтверждений: эта настройка позволяет указать количество сведений, сообщаемых системой голосового управления при подтверждении команд. Чтобы система автоматически адаптировалась к вашим речевым привычкам, выберите вариант «Авто». Коснитесь «Развернуто», «Кратко» или «Авто».
- Скорость подтверждения голосовых команд: касанием пункта «Низкая», «Средняя» или «Высокая» выберите, насколько быстро будет говорить система голосового управления.
- Простые подсказки: эта настройка позволяет выбрать степень формальности голосовых подсказок. Чтобы подсказки были короткими, коснитесь пункта «Выключено». Чтобы слышать подсказки с более индивидуальным подходом, коснитесь пункта «Включено». Чтобы подсказки соответствовали стилю подаваемых команд, коснитесь пункта «В

автоматическом режиме».

- Режим обучения: коснитесь пункта «Выключено» или «Включено», чтобы на дисплей выводились учебные рекомендации.
- Разрешить прерывание подсказок: этой настройкой определяется, можно ли произносить голосовые команды до окончания голосовых подсказок. Включите эту функцию, чтобы произносить команды, не дослушав подсказку. Если команда будет произнесена до окончания подсказки, произнесение текущей подсказки будет немедленно прервано, и начнется распознавание произнесенной команды. Возможно случайное прерывание из-за фонового шума. Нажмите Выключено или Включено.

Избранное

В результате касания возможно отображение следующего:

- Управление избранным: коснитесь, чтобы открыть список избранного в категориях «Аудио», «Телефон» и «Навигация». Избранное можно перемещать, переименовывать и удалять. Для перемещения коснитесь избранного и удерживайте его, затем перетащите вверх или вниз, чтобы изменить положение.
- Количество элементов избранного: коснитесь, чтобы выбрать количество страниц с избранным, которое можно

просматривать из приложения для работы с аудиоматериалами. Если выбрать вариант «В автоматическом режиме», это количество будет автоматически меняться в зависимости от количества сохраненного избранного. Коснитесь пункта «В автоматическом режиме», 5, 10, 15, 20, 25, 30, 35 или 40.

О системе

Коснитесь, чтобы просмотреть информацию о программном обеспечении информационно-развлекательной системы.

Запущенные приложения

Коснитесь, чтобы увидеть полный список приложений, которые в данный момент запущены в информационно-развлекательной системе.

Восстановление заводских настроек

В результате касания возможно отображение следующего:

- Сброс настроек автомобиля: сброс всех настроек автомобиля для текущего пользователя. Нажмите кнопку «Сброс» или «Отмена».
- Удаление настроек и личных данных: удаление всех настроек приложений, профилей пользователей и персональных данных, в том числе навигационных данных и данных из мобильных устройств. Нажмите кнопку «Удалить» или «Отмена».
- Сброс настроек ПО по умолчанию: отмена

назначения приложений для открывания при выборе той или иной функции. Данные приложений не будут потеряны. Нажмите кнопку «Очистить» или «Отмена».

Приложения

В меню могут содержаться следующие пункты:

Android Auto

Эта функция позволяет непосредственно взаимодействовать с мобильным устройством на дисплее информационно-развлекательной системы. См. Apple CarPlay и Android Auto ⇨ 6-19

Включение и выключение выполняются касанием органов управления на дисплее информационно-развлекательной системы.

Apple CarPlay

Эта функция позволяет непосредственно взаимодействовать с мобильным устройством на дисплее информационно-развлекательной системы. См. Apple CarPlay и Android Auto ⇨ 6-19.

Включение и выключение выполняются касанием органов управления на дисплее информационно-развлекательной системы.

Аудиосистема

Состав доступных вариантов будет зависеть от текущего источника звучания.

В результате касания возможно отображение следующего:

- Настройка тембра: коснитесь, чтобы настроить эквалайзер, затухание/баланс и звуковой режим. См. «Меню звука информационно-развлекательной системы» в разделе «Радиоприемник AM-FM ⇨ 6-8».

- Автoreгулировка громкости: эта функция автоматически регулирует уровень громкости звука в зависимости от скорости движения автомобиля. Коснитесь пункта «Выключено», «Низкая», «Ниже средней», «Средняя», «Выше средней» или «Высокая».

- Технология компенсации шума Bose AudioPilot: Эта функция автоматически регулирует уровень громкости звука в зависимости от уровня шума в салоне и скорости движения автомобиля. Коснитесь пункта «Выкл» или «Вкл».

- Управление избранным: коснитесь, чтобы открыть список избранного в категориях «Аудио», «Мобильные устройства» и «Навигация». Избранное можно перемещать, переименовывать и удалять. Для перемещения коснитесь избранного и удерживайте его, затем перетасайте вверх или вниз, чтобы изменить положение.

- Количество элементов избранного: коснитесь, чтобы выбрать количество страниц с избранным, которое можно просматривать из приложения для работы с аудиоматериалами. Если выбрать вариант

«В автоматическом режиме», это количество будет автоматически меняться в зависимости от количества сохраненного избранного. Коснитесь пункта «В автоматическом режиме», 5, 10, 15, 20, 25, 30, 35 или 40.

- RDS: позволяет включать и выключать прием данных по радиоканалу (RDS). Включение и выключение выполняются касанием органов управления на дисплее информационно-развлекательной системы.
- Manage Phones (Управление телефонами): выберите, чтобы подключить другой телефон в качестве источника, отключить или удалить телефон.
- Сброс алфавитного порядка: позволяет сбросить алфавитный порядок при наличии трудностей с доступом ко всему мультимедиа-контенту на устройстве. Нажмите кнопку «Да» или «Нет».

Климат-контроль

В результате касания возможно отображение следующего:

- Авторегулировка скорости вентилятора: эта настройка позволяет задать интенсивность воздушного потока при работе вентилятора системы климат-контроля в автоматическом режиме. Коснитесь пункта «Низкая», «Средняя» или «Высокая».
- Датчик качества воздуха: этой настройкой система переводится в режим рециркуляции

• в зависимости от качества наружного воздуха. Коснитесь пункта «Выключено», «Низкая чувствительность» или «Высокая чувствительность».

• Автоматическое охлаждение сидений: этой настройкой автоматически включается и регулируется вентиляция сидений, когда в салоне становится тепло. Включение и выключение выполняются касанием органов управления на дисплее информационно-развлекательной системы.

• Автоматический подогрев сидений: этой настройкой автоматически включается и регулируется подогрев сидений, когда в салоне становится холодно. Автоматический подогрев сидений можно выключить с помощью органов управления подогревом сидений на центральной консоли.

• Включение и выключение выполняются касанием органов управления на дисплее информационно-развлекательной системы.

• Защита от запотевания стекол: этой настройкой автоматически включается обогреватель переднего стекла при запуске двигателя. Включение и выключение выполняются касанием органов управления на дисплее информационно-развлекательной системы.

• Автоматический подогрев заднего стекла: этой настройкой автоматически включается обогреватель заднего стекла при запуске двигателя. Включение и выключение

• выполняются касанием органов управления на дисплее информационно-развлекательной системы.

Телефон

В результате касания возможно отображение следующего:

- Мой номер: отображение номера сотового телефона, подключенного по технологии Bluetooth.
- Окно активного вызова: отображение экрана активного вызова при ответе на вызов. Включение и выключение выполняются касанием органов управления на дисплее информационно-развлекательной системы.
- Конфиденциальность: показывать уведомления о вызовах только в комбинации приборов. Коснитесь пункта «Выкл» или «Вкл».
- Сортировать контакты: коснитесь для сортировки по имени или фамилии.
- Re-sync Device Contacts (Повторно синхронизировать контакты устройства): позволяет повторно синхронизировать контакты устройства при наличии трудностей с доступом ко всем контактам в сотовом телефоне.
- Удалить все контакты из телефонной книги а/м: коснитесь, чтобы удалить все контакты, сохраненные в автомобиле.

Автомобиль

Это меню позволяет настраивать различные функции автомобиля. Ознакомьтесь с содержанием раздела «Персонализация автомобиля» руководства по эксплуатации автомобиля.

Персональные

При наличии это меню позволяет редактировать различные данные в профиле пользователя. Информацию о заполнении профилей пользователей см. в разделе «Пользователи» главы «Использование системы» 6-5». В меню могут содержаться следующие пункты:

Имя

Коснитесь, чтобы редактировать ваше имя пользователя, которое будет отображаться в автомобиле.

Сведения об учетной записи а/м

Коснитесь, чтобы просмотреть информацию об учетной записи автомобиля и изменить пароль на учетную запись. Будет появляться всплывающее сообщение о непроверенной учетной записи пользователя до тех пор, пока не будет завершен процесс проверки информации об учетной записи в Интернете. Чтобы завершить процесс проверки, см. сообщение об активации, которое было отправлено на адрес электронной почты, указанный при регистрации.

Рисунок профиля

Коснитесь, чтобы выбрать или изменить рисунок профиля.

Идентификаторы профилей

Коснитесь, чтобы автомобиль распознавал выбранный идентификатор. Коснитесь пункта «Ключ автомобиля 1» и/или «Ключ автомобиля 2». Если передатчик системы дистанционного бесключевого доступа (RKE) потерян или похищен, обратитесь к дилеру.

Security

Коснитесь, чтобы защитить профиль персональным идентификационным номером (PIN). Нажмите кнопку «Нет» или «Да».

Имя автомобиля

Коснитесь, чтобы изменить имя автомобиля.

Учетная запись автомобиля

Коснитесь, чтобы просмотреть информацию об учетной записи автомобиля и изменить пароль на учетную запись.

Удалить профиль

Коснитесь, чтобы удалить профиль из автомобиля. Нажмите кнопку «Удалить» или «Отмена».

Товарные знаки и лицензионные соглашения



Знаки "Made for iPod" и "Made for iPhone" означают, что электронное устройство предусматривает возможность подключения к iPod или iPhone соответственно и сертифицировано разработчиком на соответствие техническим требованиям Apple. Компания Apple не несет ответственности за работу данного устройства и за его соответствие стандартам безопасности и нормативным требованиям. Обратите внимание, что работа данного устройства с iPod или iPhone может повлиять на функционирование беспроводной связи. iPhone®, iPod®, iPod classic®, iPod nano®, iPod shuffle® и iPod touch® являются товарными знаками Apple Inc., зарегистрированными в США и других странах.



При наличии этой функции действуют следующие положения лицензионного соглашения:

Технология TouchSense и серия TouchSense System 1000 используются по лицензии корпорации Immersion. Технология TouchSense System 1000 защищена одним или несколькими патентами США, указанными по адресу www.immersion.com/patent-marking.html; поданы заявки на другие патенты.

Bose®

Bose, AudioPilot и Bose Centerpoint Surround являются зарегистрированными товарными знаками Bose Corporation в США и других странах.

Bluetooth®

Словесный знак и логотип Bluetooth являются собственностью Bluetooth® SIG, Inc. и используются компанией General Motors только в соответствии с лицензией. Другие торговые марки и товарные знаки принадлежат соответствующим

владельцам.

MPEG4–AVC (H.264)

ДАННЫЙ ПРОДУКТ ПРЕДОСТАВЛЯЕТСЯ НА УСЛОВИИ ПОРТФЕЛЯ ПАТЕНТНЫХ ЛИЦЕНЗИЙ AVC ДЛЯ ЛИЧНОГО И НЕКОММЕРЧЕСКОГО ИСПОЛЬЗОВАНИЯ ПОТРЕБИТЕЛЕМ В ЦЕЛЯХ: (I) КОДИРОВАНИЯ ВИДЕО В СООТВЕТСТВИИ СО СТАНДАРТОМ AVC («ВИДЕО AVC») И/ИЛИ (II) ДЕКОДИРОВАНИЯ ВИДЕО AVC, ЗАКОДИРОВАННОГО ПОТРЕБИТЕЛЕМ В РАМКАХ ЛИЧНОЙ И НЕКОММЕРЧЕСКОЙ ДЕЯТЕЛЬНОСТИ ИЛИ ПОЛУЧЕННОГО ОТ ПОСТАВЩИКА ВИДЕОМАТЕРИАЛОВ, ИМЕЮЩЕГО ЛИЦЕНЗИЮ НА ПОСТАВКУ ВИДЕО AVC. НИКАКИХ ЛИЦЕНЗИЙ НА ЛЮБОЕ ДРУГОЕ ИСПОЛЬЗОВАНИЕ НЕ ПРЕДОСТАВЛЯЕТСЯ И НЕ ПОДРАЗУМЕВАЕТСЯ.

ДОПОЛНИТЕЛЬНУЮ ИНФОРМАЦИЮ МОЖНО ПОЛУЧИТЬ У КОМПАНИИ MPEG LA, LLC. [CM. HTTP://WWW.MPEGLA.COM](http://WWW.MPEGLA.COM).

VC-1

ДАННЫЙ ПРОДУКТ ПРЕДОСТАВЛЯЕТСЯ НА УСЛОВИИ ПОРТФЕЛЯ ПАТЕНТНЫХ ЛИЦЕНЗИЙ VC-1 ДЛЯ ЛИЧНОГО И НЕКОММЕРЧЕСКОГО ИСПОЛЬЗОВАНИЯ ПОТРЕБИТЕЛЕМ В ЦЕЛЯХ: (I) КОДИРОВАНИЯ ВИДЕО В СООТВЕТСТВИИ СО СТАНДАРТОМ VC-1 («ВИДЕО VC-1») И/ИЛИ (II) ДЕКОДИРОВАНИЯ ВИДЕО VC-1,

ЗАКОДИРОВАННОГО ПОТРЕБИТЕЛЕМ В РАМКАХ ЛИЧНОЙ И НЕКОММЕРЧЕСКОЙ ДЕЯТЕЛЬНОСТИ ИЛИ ПОЛУЧЕННОГО ОТ ПОСТАВЩИКА ВИДЕОМАТЕРИАЛОВ, ИМЕЮЩЕГО ЛИЦЕНЗИЮ НА ПОСТАВКУ ВИДЕО VC-1. НИКАКИХ ЛИЦЕНЗИЙ НА ЛЮБОЕ ДРУГОЕ ИСПОЛЬЗОВАНИЕ НЕ ПРЕДОСТАВЛЯЕТСЯ И НЕ ПОДРАЗУМЕВАЕТСЯ.

ДОПОЛНИТЕЛЬНУЮ ИНФОРМАЦИЮ МОЖНО ПОЛУЧИТЬ У КОМПАНИИ MPEG LA, LLC. [CM. HTTP://WWW.MPEGLA.COM](http://WWW.MPEGLA.COM).

MPEG4–видео

ЗАПРЕЩАЕТСЯ ИСПОЛЬЗОВАНИЕ ДАННОГО ПРОДУКТА ЛЮБЫМ ОБРАЗОМ, СВЯЗАННЫМ СО СТАНДАРТОМ ВИДЕОКОДИРОВАНИЯ MPEG-4, КРОМЕ ИСПОЛЬЗОВАНИЯ ПОТРЕБИТЕЛЕМ ДЛЯ ПЕРСОНАЛЬНЫХ И НЕКОММЕРЧЕСКИХ ЦЕЛЕЙ.

Mp3

Технология декодирования звука MPEG Layer-3 используется на основании лицензий Fraunhofer IIS и Thomson.

WMA

В данной продукции используется интеллектуальная собственность, принадлежащая компании Microsoft. Применение или распространение такой технологии вне связи с данным продуктом

запрещается лицензией Microsoft. Более подробную информацию о Программном обеспечении, включая условия лицензирования ПО с открытым кодом (и доступный исходный код), а также информацию об авторских правах в отношении указанной выше конфигурации среды исполнения можно получить у производителя или в отделе QSSC по адресу 175 Terence Matthews Crescent, Kanata, Ontario, Canada K2M 1W8 (licensing@qnx.com).



ПРИМЕЧАНИЕ

7

ОРГАНЫ УПРАВЛЕНИЯ КЛИМАТ-КОНТРОЛЕМ

- СИСТЕМЫ КЛИМАТ-КОНТРОЛЯ 7-2
- ВЕНТИЛЯЦИОННЫЕ РЕШЕТКИ 7-8
- ТЕХНИЧЕСКОЕ ОБСЛУЖИВАНИЕ 7-8
- ПРИМЕЧАНИЕ 7-10

СИСТЕМЫ КЛИМАТ-КОНТРОЛЯ

При помощи данной системы осуществляется управление обогревом, охлаждением и вентиляцией автомобиля.

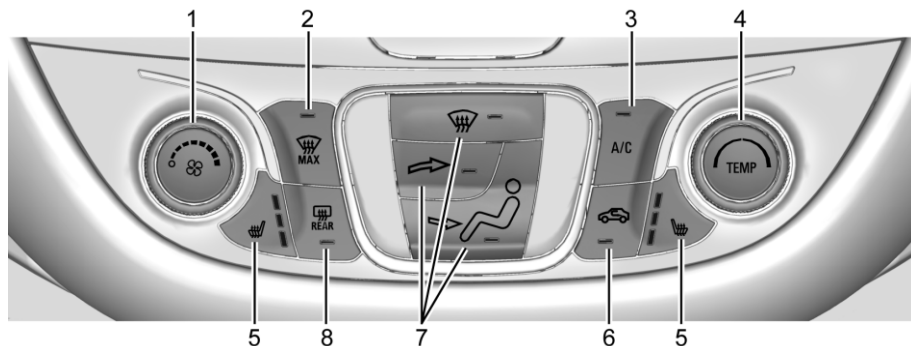

1. Управление вентилятором
2. MAX (оттаивание)
3. A/C (кондиционер)
4. TEMP (контроль температуры)
5. Подогрев сидений водителя и пассажиров (если он есть)
6. Рециркуляция
7. Органы управления режимами распределения воздуха
8. Антизапотеватель заднего стекла

TEMP : Для повышения и понижения температуры вращайте эту ручку, соответственно, по часовой или против часовой стрелки.

 : Для ускорения или замедления вращения вентилятора, либо его

отключения, вращайте эту ручку, соответственно, по часовой или против часовой стрелки. Скорость вращения вентилятора отображается на дисплее.

Органы управления режимами распределения воздуха: Нажимайте кнопки регулировки воздуховода для изменения направления потока воздуха. Включается световой индикатор, встроенный в выбранную кнопку. Выбранный режим отображается на дисплее.

Для изменения текущего режима работы выберите один или несколько из следующих режимов:

 : В этом режиме устраняется запотевание стекла. Поток воздуха направляется к соплам обдува ветрового стекла.

 : Поток воздуха направляется через воздуховоды в приборной панели.

 : Поток воздуха направляется в ниши для ног.

 **MAX:** Обдув ветрового стекла при повышенных оборотах вентилятора. При переходе в этот режим прежний режим отключается, а ветровое стекло быстрее очищается от запотевания или инея. При повторном нажатии кнопки система возвращается в прежний режим работы, а вентилятор – к прежним оборотам.

Для достижения оптимальных результатов следует очистить снег и наледь с ветрового стекла, прежде чем включить режим удаления инея.

A/C : Нажатием этой кнопки включается и выключается кондиционер. Если управление вентилятором выключено или наружная температура падает ниже нуля, кондиционер не работает.

 : Нажмите, чтобы включить рециркуляцию. При этом должен загореться индикатор. Режим рециркуляции позволяет быстрее охладить воздух в салоне, а также исключить проникновение снаружи газов и неприятных запахов.

Антизапотеватель заднего стекла

 : Нажмите для включения или отключения антизапотевателя заднего стекла.

Загорание индикатора в клавише указывает на то, что подогрев зеркал заднего вида включен. При переводе зажигания в положение ACC / ACCESSORY или LOCK / OFF антизапотеватель отключается.



Полосы наверху заднего окна – это антенная решетка, для оттаивания стекла она не предназначена.

Антизапотеватель заднего стекла можно перевести в автоматический режим работы. См. параграф "Климат и качество воздуха" в разделе Сохранение индивидуальных настроек ↷ 4-23. Если активирована функция автоматического устранения запотевания заднего стекла, антизапотеватель заднего стекла автоматически включается, когда в салоне холодно, а наружная температура не превышает примерно 7°C. Отключается антизапотеватель заднего стекла тоже автоматически.

Если автомобиль оснащен наружными зеркалами с подогревом, то подогрев включается нажатием кнопки включения антизапотевателя заднего стекла, очищая поверхность зеркал от запотевания и инея. См. Зеркала с подогревом ↷ 1-16.

ВНИМАНИЕ!

Не пытайтесь очистить обледенение или другие образования на внутренней поверхности лобового стекла и зеркал заднего вида при помощи бритвы или других предметов с острыми краями. Это может повредить установленную на заднем стекле сетку обогревателя стекла или радиоантенну, что скажется на качестве приема радиосигнала. Ремонт в этом случае не будет являться гарантийным.

Подогрев сидений водителя и пассажиров: Подогрев сидений водителя или пассажиров включается нажатием на  или . См. Обогреваемые и вентилируемые передние сиденья ↷ 2-8.

Работа климат-контроля при удаленном запуске автомобиля : При дистанционном запуске двигателя (автомобилей в соответствующей комплектации) система климат-контроля может включаться автоматически. Эта система использует ранее введенные водительские настройки для нагревания и охлаждения среды внутри автомобиля. При дистанционном запуске двигателя может автоматически включаться обдув заднего стекла, если снаружи холодно. Световой индикатор обдува заднего стекла при дистанционном запуске двигателя не включается. Подогрев

передних сидений включается, если снаружи холодно. Световой индикатор подогрева сидений при дистанционном запуске двигателя не включается.

Автоматическая система климат-контроля на две зоны

При помощи данной системы осуществляется управление обогревом, охлаждением и вентиляцией автомобиля.

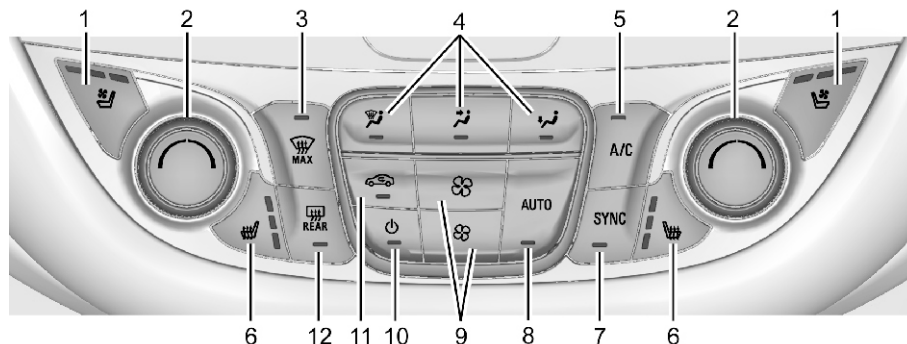

1. Вентиляция сидений водителя и пассажиров (если она есть)
2. Ручки настройки температуры в зоне водителя и пассажира
3. MAX (оттаивание)
4. Органы управления режимами распределения воздуха
5. Кондиционер
6. Подогрев сидений водителя и пассажиров (если он есть)
7. Синхронизация
8. AUTO (Автоматический режим)
9. Органы управления вентилятором
10. Питание (вкл/выкл)
11. Рециркуляция
12. Антизапотеватель заднего стекла

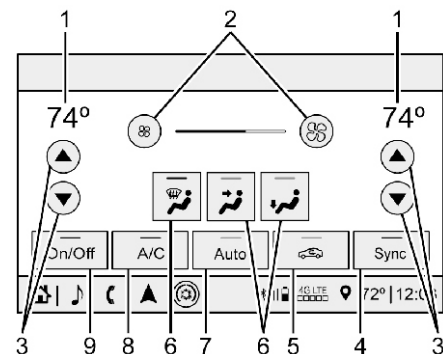
Дисплей климат-контроля

1. Настройки температуры в зоне водителя и пассажира
2. Управление вентилятором
3. Ручки настройки температуры в зоне водителя и пассажира
4. Sync (синхронизированная настройка температуры)
5. Рециркуляция
6. Органы управления режимами распределения воздуха
7. Auto (Автоматический режим)
8. A/C (кондиционер)
9. On/Off (Питание)

Вентилятором, режимом распределения воздуха, кондиционером, температурой со

стороны водителя и пассажира и настройками Sync можно управлять нажатием CLIMATE на домашней странице информационно-развлекательной системы или кнопки климата-контроля в панели приложений на дисплее климат-контроля. После этого выбор можно сделать на первой отображаемой странице переднего климат-контроля. См. руководство для информационно-развлекательной системы.

Дисплей состояния климат-контроля

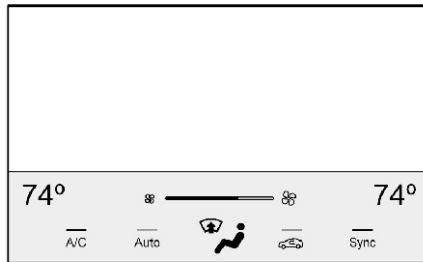

Дисплей состояния климат-контроля появляется на непродолжительное время при регулировке с помощью органов управления климат-контроля на центральной консоли.

Автоматический режим

В этом режиме система автоматически регулирует скорость вращения вентилятора, выбирает необходимый режим распределения воздуха, режим работы кондиционера и включает и отключает режим рециркуляции, чтобы нагреть или охладить воздух в салоне автомобиля до необходимой температуры.

Когда индикатор AUTO светится, все четыре функции работают в автоматическом режиме. Кроме того, каждую из функций можно настроить вручную, а заданная настройка выводится на экран дисплея. Те функции, которые вручную не настроены, продолжают работать в автоматическом режиме, даже если индикатор AUTO не светится.

Порядок перевода в автоматический режим:

1. Нажмите клавишу AUTO.
2. Выберите необходимую температуру. Подождите, пока система создаст в салоне необходимый микро-климат. Отрегулируйте температуру до максимально комфортного уровня.

Режим рециркуляции автоматически включается при теплой погоде, повышая топливную эффективность и ускоряя охлаждение салона кондиционером. При работе в автоматическом режиме индикатор рециркуляции не светится. Чтобы включить рециркуляцию вручную, нажмите , при этом включается и световой индикатор.



Нажмите еще раз, чтобы пустить в салон наружный воздух, при этом индикатор гаснет.

Ручки настройки температуры в зоне водителя и пассажира: - Температуру можно задавать отдельно на стороне водителя и пассажира. Поверните ручку по часовой стрелке или против часовой стрелки, чтобы увеличить или уменьшить температуру в зоне водителя или пассажира.

Синхронизация: Нажмите для синхронизации температуры, заданной пассажирами, с температурой, заданной водителем. При этом загорится индикатор SYNC. Как только будут настроены параметры климат-контроля в зоне пассажира, индикатор SYNC погаснет.



Управление в ручном режиме

 : Нажатием этой кнопки включается и выключается вентилятор.

 или  : Нажмите, чтобы увеличить или уменьшить скорость вращения вентилятора. Скорость вращения лопастей вентилятора выводится на экран главного дисплея. Когда скорость падает до нуля, вентилятор выключается. Нажатием любой из кнопок вентилятор выводится из автоматического режима и переходит на ручное управление. Нажмите AUTO для

включения автоматического режима работы.

Органы управления режимами распределения воздуха:

Нажмите ,  или  для изменения направления потока воздуха. Эти три кнопки можно нажимать в любом сочетании. Включается встроенный в кнопку световой индикатор. Выбранный режим отображается на дисплее. Нажатием любой из кнопок автоматическая регулировка воздухоудува отключается и переводится на ручное управление. Нажмите AUTO для возврата в автоматический режим.

Для изменения текущего режима работы выберите один или несколько из следующих режимов:

: В этом режиме устраняется запотевание стекол. Поток воздуха направляется к соплам обдува ветрового стекла.

: Поток воздуха направляется через воздухоуды в приборной панели.

: Поток воздуха направляется в ниши для ног.

 **MAX**: Воздухоток направлен на ветровое стекло, вентилятор работает на повышенных оборотах, а температура воздуха повышается, если еще не достигла максимума. При переходе в этот режим прежний режим отключается, а ветровое стекло быстрее очищается от запотевания или инея. При повторном нажатии кнопки

система возвращается в прежний режим работы, а вентилятор – к прежним оборотам. Для достижения оптимальных результатов следует очистить снег и наледь с ветрового стекла, прежде чем включить режим удаления инея.

A/C: Нажатием этой кнопки включается и выключается кондиционер. Если система климат-контроля выключена или наружная температура упала ниже нуля, кондиционер не работает.

Нажатием этой кнопки автоматическое кондиционирование и сам кондиционер отключаются. Чтобы вернуться в автоматический режим и, при необходимости, включить кондиционер, нажмите AUTO. Если индикаторная лампа включена, кондиционер работает автоматически, охлаждая воздух внутри автомобиля или подсушивая воздух, необходимый для быстрого устранения запотевания ветрового стекла.

Автоматическая рециркуляция воздуха: Когда индикатор AUTO светится, работает автоматическая рециркуляция воздуха, необходимая для быстрого охлаждения салона автомобиля.

Система климат-контроля может иметь датчик для обнаружения загрязнения воздуха. Вместе с автоматической рециркуляцией может работать и система контроля качества воздуха.

Порядок регулировки чувствительности системы контроля качества воздуха см. в параграфе "Климат и качество воздуха" раздела Сохранение индивидуальных настроек ⇨ 4-23.

: Нажмите, чтобы включить рециркуляцию. При этом должен загореться индикатор. Режим рециркуляции позволяет быстрее охладить воздух в салоне, а также исключить проникновение снаружи газов и неприятных запахов.

Работа этой функции в прохладную или холодную погоду может привести к запотеванию ветрового и остальных стекол. Чтобы облегчить очистку ветрового и остальных стекол от запотевания, отключите рециркуляцию.

Автоматическое устранение запотевания: Система климатконтроля может иметь датчик автоматического обнаружения высокой влажности внутри автомобиля. Если обнаруживается высокая влажность, система климат-контроля может скорректировать подачу наружного воздуха и выключить кондиционер. Скорость вращения вентилятора может быть увеличена для предотвращения запотевания стекол. Если система климат-контроля не обнаруживает предполагаемого запотевания стекол, она возвращается к нормальной работе.

Порядок включения и выключения функции

автоматического устранения запотевания см. в параграфе "Климат и качество воздуха" раздела Сохранение индивидуальных настроек ↪ 4-23.

Антизапотеватель заднего стекла

 : Нажмите для включения или отключения антизапотевателя заднего стекла. Загорание индикатора в клавише указывает на то, что подогрев зеркал заднего вида включен. Антизапотеватель заднего стекла работает только тогда, когда зажигание находится в положении ON/RUN (ВКЛ). При переводе зажигания в положение ACC/ACCESSORY или LOCK/OFF антизапотеватель отключается. Полосы наверху заднего окна – это антенная решетка, для оттаивания стекла она не предназначена.

Антизапотеватель заднего стекла можно перевести в автоматический режим работы. См. параграф "Климат и качество воздуха" в разделе Сохранение индивидуальных настроек ↪ 4-23. Если активирована функция автоматического устранения запотевания заднего стекла, антизапотеватель заднего стекла автоматически включается, когда в салоне холодно, а наружная температура не превышает примерно 7 °С. Отключается антизапотеватель заднего стекла тоже автоматически.





Наружные зеркала заднего вида с

подогревом включаются нажатием кнопки включения антизапотевателя заднего стекла, что способствует устранению конденсата или обледенения с поверхности зеркал. См. Зеркала с подогревом ↪ 1-16.

ВНИМАНИЕ!

Не пытайтесь очистить обледенение или другие образования на внутренней поверхности лобового стекла и зеркал заднего вида при помощи бритвы или других предметов с острыми краями. Это может повредить установленную на заднем стекле сетку обогревателя стекла или радиоантенну, что скажется на качестве приема радиосигнала. Ремонт в этом случае не будет являться гарантийным.

Сиденья водителя и пассажиров с подогревом и вентиляцией

Подогрев сидений водителя или пассажиров включается нажатием на  / . Нажмите  или , чтобы включить вентиляцию водительского или пассажирского сиденья. См. Обогреваемые и вентилируемые передние сиденья ↪ 2-8.

Работа климат-контроля при удаленном запуске автомобиля

При дистанционном запуске двигателя (автомобилей в соответствующей комплектации) система климат-контроля

может включаться автоматически. Когда снаружи холодно, система включается в режиме оттаивания, а когда жарко – в режиме максимального охлаждения. При дистанционном запуске двигателя может автоматически включаться обдув заднего стекла, если снаружи холодно. Световой индикатор обдува заднего стекла при дистанционном запуске двигателя не включается. Если снаружи холодно, включается подогрев передних сидений, а если жарко – вентиляция, Световой индикатор подогрева или вентиляции сидений при дистанционном запуске двигателя не включается.

Датчик

Датчик освещенности на приборной панели рядом с ветровым стеклом контролирует интенсивность солнечного излучения.

Система климат-контроля использует сигнал датчика для регулировки температуры, скорости вращения вентилятора, включения и выключения режима рециркуляции и переключения режимов распределения воздуха, поддерживая максимально комфортный микроклимат в салоне.

Не прекрывайте датчик во избежание неправильной работы системы управления климат-контролем.

ВЕНТИЛЯЦИОННЫЕ РЕШЕТКИ

Вентиляционные отверстия

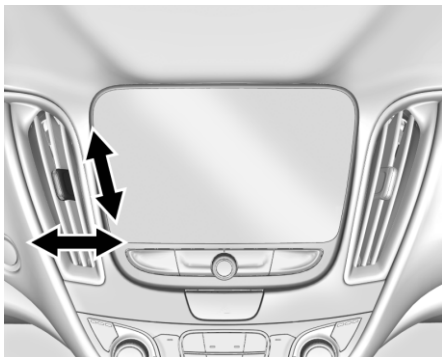

Жалюзи на вентиляционных отверстиях служат для регулировки направления воздушного потока, а также перекрывают или, наоборот, открывают обдув.

Советы по использованию

- Держите сопла открытыми, если это возможно, чтобы обеспечить максимально эффективную работу системы.
- Не загромождайте пространство под сиденьями, чтобы не создавать препятствий эффективной циркуляции воздуха в салоне.
- Использование капотных отражателей, не утвержденных компанией GM, может отрицательно сказаться на работе системы.

- Не устанавливайте никаких дополнительных устройств на сопла системы вентиляции, так как это может создавать препятствия воздушному потоку и стать причиной поломки сопел.

ТЕХНИЧЕСКОЕ ОБСЛУЖИВАНИЕ

Фильтр салона

Этот фильтр позволяет очистить всасываемый снаружи воздух от пыли, пыльцы и прочих взвешенных частиц, прежде чем он поступит в салон. Картридж этого фильтра необходимо заменять во время проведения ТО. Подбирая фильтр подходящего типа, см. брошюру «График технического обслуживания».

1. Полностью откройте перчаточный ящик.

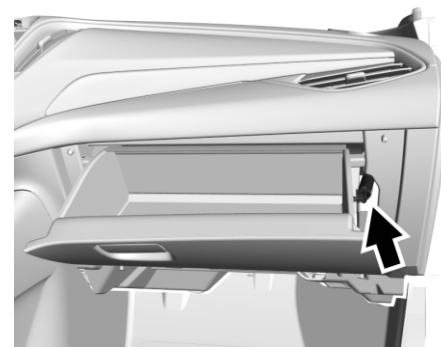

2. Отсоедините лапку амортизатора от крышки перчаточного ящика.
3. Сожмите крышку ящика, чтобы открыть ее на больший угол, чем позволяют ограничители.

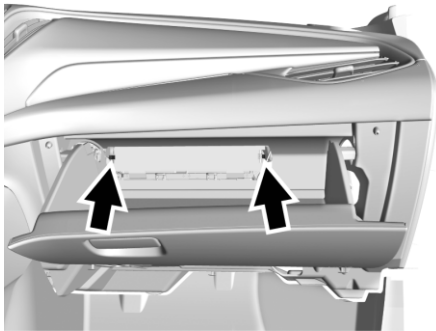

4. Отогните защелки, удерживающие технологическую крышку. Откройте технологическую крышку и извлеките старый фильтр.
 5. Установите новый воздушный фильтр.
 6. Закройте технологическую крышку и зафиксируйте ее защелками.
 7. Установка крышки перчаточного ящика осуществляется в обратном порядке.
- За дополнительной помощью обратитесь к дилеру.

Обслуживание

Под капотом всех автомобилей имеется наклейка с указанием типа заправленного хладагента. Обслуживание системы кондиционирования должен выполнять только квалифицированный, прошедший

специальное обучение персонал. Запрещается ремонтировать испаритель системы кондиционирования или заменять его на другой, снятый со списанного автомобиля. Чтобы обеспечить надежность и безопасность работы, для замены следует использовать только новый испаритель. На время проведения обслуживания системы следует слить из нее хладагент в специальные емкости, используя для этого специальное оборудование. Слив хладагента в емкость, из которой он может испариться в атмосферу, наносит вред природе и угрожает людям, так как может попасть в органы дыхания, привести к возгоранию, нанести ожоги или причинить иной ущерб здоровью.

8

ВОЖДЕНИЕ И УПРАВЛЕНИЕ АВТОМОБИЛЕМ

- СОВЕТЫ ВОДИТЕЛЮ 8-2
- ЗАПУСК И ЭКСПЛУАТАЦИЯ 8-11
- ОТРАБОТАВШИЕ ГАЗЫ 8-17
- АВТОМАТИЧЕСКАЯ КОРОБКА ПЕРЕДАЧ 8-18
- ТОРМОЗНАЯ СИСТЕМА 8-20
- СИСТЕМА РЕГУЛИРОВКИ ЖЕСТКОСТИ
ПОДВЕСКИ 8-24
- КРУИЗ-КОНТРОЛЬ 8-25
- СИСТЕМЫ ПОМОЩИ ВОДИТЕЛЮ 8-27
- ТОПЛИВО 8-31
- ИЗМЕНЕНИЕ КОНСТРУКЦИИ
АВТОМОБИЛЯ И УСТАНОВКА
ДОПОЛНИТЕЛЬНОГО ОБОРУДОВАНИЯ 8-34
- ПРИМЕЧАНИЕ 8-36

СОВЕТЫ ВОДИТЕЛЮ

Рекомендации по снижению расхода топлива

Стиль вождения оказывает значительное влияние на расход топлива. Ниже приводятся некоторые рекомендации, которые помогут вам максимально сократить потребление топлива автомобилем.

- Установите необходимую температуру с помощью панели управления климат-контролем после пуска двигателя или отключите климат-контроль, если он не нужен.
- Избегайте резкого трогания с места, увеличивайте скорость движения автомобиля плавно.
- Замедляйте ход автомобиля плавно, избегайте резкого торможения.
- Не оставляйте двигатель работать на холостом ходу в течение длительного времени.
- Если характер дороги и погодные условия позволяют, используйте круиз-контроль.
- Всегда соблюдайте предписанный скоростной режим или двигайтесь медленнее, если этого требуют условия.
- Поддерживайте необходимое давление воздуха в шинах.
- Если вам необходимо посетить несколько мест, постарайтесь совместить все в одной поездке.
- Заменяйте старые шины на новые с тем же кодом ТРС (внутренний стандарт GM для маркировки шин), указываемом на боковине

шины рядом с обозначением ее типоразмера.

- Придерживайтесь рекомендованного графика планового технического обслуживания.

Отвлечение внимания при вождении

Отвлечение внимания от текущих задач при вождении может проявляться в разных формах. Руководствуйтесь здравым смыслом и не допускайте, чтобы какие-то другие действия отвлекали Ваше внимание от дороги. Многие местные администрации издают специальные предписания, касающиеся отвлечения внимания водителя. Тщательно изучите правила, действующие в Вашей местности.

Во избежание невнимательного вождения следите за дорогой, держите руки на рулевом колесе и сосредоточьтесь на вождении.

- Не используйте телефон, чтобы выяснить ситуацию на дороге. Чтобы сделать или принять необходимые звонки, пользуйтесь громкой связью.
- Внимательно смотрите на дорогу. Не читайте, не делайте записей и не просматривайте информацию в телефоне и других электронных устройствах.
- Рассматривайте сиденье переднего пассажира как потенциальный фактор отвлечения внимания
- Перед началом вождения внимательно

изучите функции автомобиля, такие как программирование избранных радиостанций, настройка климат-контроля, настройка сидений. Перед поездкой введите всю информацию о поездке в какое-нибудь навигационное устройство.

- Поиск упавших предметов отложите до того момента, когда автомобиль остановится.
- Чтобы уделить внимание детям, остановите автомобиль.
- Животных держите в подходящих контейнерах или используйте ограничители.
- При вождении избегайте напряженных разговоров, как с пассажирами, так и по мобильному телефону.

ПРЕДУПРЕЖДЕНИЕ!

Если слишком надолго или слишком часто отводить глаза от дороги, это может привести к столкновению и, следовательно, к травме или даже гибели. Концентрируйте внимание на дороге.

Подробнее относительно использования этой системы, в частности, подключения и использования мобильного телефона, см. раздел «Информационно-развлекательная система».

Основы безопасной эксплуатации автомобиля

Принцип безопасного управления автомобилем подразумевает постоянную готовность к неожиданностям. Необходимым условием такого подхода является использование ремней безопасности. См. Ремни безопасности ⇨ 2-12.

- Внимательный водитель должен исходить из предположения, что другие участники дорожного движения (пешеходы, велосипедисты и водители других транспортных средств) могут проявлять невнимательность и совершать ошибки. Вы должны превосходить их возможные действия и быть к ним готовы.
- Соблюдайте дистанцию до идущего впереди транспортного средства.
- Не отвлекайтесь от процесса управления автомобилем.

Управление автомобилем

Торможение, рулевое управление и ускорение являются важными факторами управления автомобилем во время движения.

Торможение

Процесс торможения включает время принятия решения и время реакции. Латентная фаза – это время, необходимое водителю для осознания ситуации и

выработки решения о нажатии педали. Моторная фаза – это фаза фактического выполнения действия.

Средняя продолжительность моторной фазы реакции водителя составляет около трех четвертей секунды. За это время автомобиль, движущийся со скоростью 100км/ч проходит 20 м, которые в аварийной ситуации могут оказаться очень большим расстоянием.

Полезные рекомендации, относящиеся к торможению, которые следует помнить:

- Соблюдайте дистанцию до идущего впереди транспортного средства.
- Избегайте ненужного резкого торможения.
- Поддерживайте одинаковую с потоком машин скорость.

Если во время движения двигатель неожиданно заглохнет, выжимать педаль тормоза необходимо так же, как и обычно. Не следует многократно выжимать и отпускать педаль. Если так делать, то нажимать на педаль будет труднее. Если двигатель заглох, то усилитель тормоза сохранит некоторую работоспособность, которая, однако, будет утрачена после нажатия педали тормоза. После того как вакуумный усилитель перестанет работать, для затормаживания автомобиля потребуется больше времени и усилий.

Рулевое управление

▲ ПРЕДУПРЕЖДЕНИЕ!

Чтобы избежать повреждения системы рулевого управления, не следует переезжать через бордюры, барьеры на парковке или аналогичные препятствия на скорости выше 3 км/ч. Проявляйте осторожность при преодолении других препятствий, таких как разделители полос и искусственные неровности («лежачие полицейские»). Повреждения, вызванные нарушением правил эксплуатации автомобиля, не подлежат гарантийному ремонту.

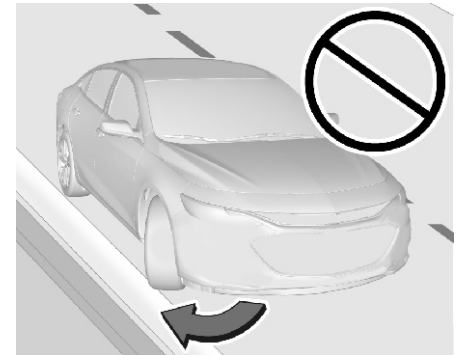

Адаптивное рулевое управление

На вашем автомобиле установлена адаптивная система рулевого управления, которая обеспечивает изменение коэффициента усиления в зависимости от скорости движения автомобиля.

На низких скоростях водителю требуется прикладывать меньшее усилие, чем достигается улучшенная маневренность автомобиля во время парковки. На высоких скоростях руль становится более тяжелым, управление автомобилем приобретает более спортивный характер. Это позволяет улучшить управляемость и курсовую устойчивость автомобиля.

Система рулевого управления с электроусилителем

Автомобиль оснащен электроусилителем рулевого управления. Он не имеет жидкости для усиления руля. Регулярное обслуживание не требуется.

Если усилитель рулевого управления перестанет работать в результате неисправности системы, то управление автомобилем сохранится, но потребует больших усилий.

Если повернуть рулевое колесо до упора и удерживать в этом положении длительное время, эффект усиления может снизиться.

Если усилитель рулевого управления используется в течение продолжительного

периода времени, возможно уменьшение степени усиления.

Нормальная работа усилителя восстановится после того, как он остынет.

При возникновении неисправности обратитесь к дилеру.

Рекомендации по выполнению поворотов

- Выполняйте повороты на допустимой скорости.
- Снижайте скорость перед входом в поворот.
- В процессе поворота поддерживайте допустимую постоянную скорость.
- Дождитесь выхода автомобиля из поворота и только после этого начинайте мягкое ускорение для движения по прямой.

Управление в аварийной ситуации

- В некоторых ситуациях объезд препятствия может оказаться более эффективным, чем торможение перед ним.
- Если держать руль с обеих сторон двумя руками, то это позволяет вам поворачивать его на 180 градусов не снимая руку.
- Антиблокировочная тормозная система (ABS) позволяет управлять автомобилем во время торможения.

Возврат с обочины на проезжую часть

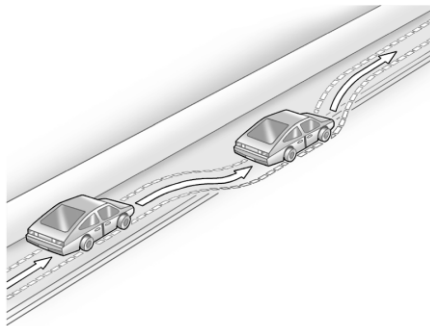

Во время движения по дороге правые колеса автомобиля могут съехать с полотна на обочину.

Действуйте согласно следующим рекомендациям:

1. Слегка отпустите педаль акселератора и, если на пути нет препятствий, с помощью руля выведите автомобиль в такое положение, чтобы край дорожного полотна находился между колесами.
2. Поверните рулевое колесо приблизительно на одну восьмую от полного поворота, чтобы правое переднее колесо соприкасалось с краем дорожного полотна.
3. Верните рулевое колесо в положение прямолинейного движения.

Потеря управления

Потеря сцепления с дорогой

Существует три типа потери сцепления шин с дорогой, каждый связан с работой одной из трех систем управления автомобилем:

- Потеря сцепления при торможении - колеса не вращаются.
- Потеря сцепления при маневрировании или прохождении поворота вызывается слишком высокой скоростью движения или избыточным рулением, что приводит к скольжению и потере боковой реакции колес.
- Потеря сцепления при ускорении является результатом избыточного дросселирования, приводящего к пробуксовке колес.

Осторожные водители избегают ситуаций, которые могут привести к потере сцепления шин с дорогой, выбирая режим движения в соответствии с состоянием дорожного покрытия. Тем не менее полностью исключить возможность потери сцепления нельзя.

Если автомобиль начинает скользить, выполните следующие рекомендации:

- Ослабьте давление на педаль акселератора и восстановите требуемое направление движения автомобиля. Нормальное движение автомобиля может восстановиться. Будьте готовы к тому, что автомобиль может снова занести.

- Снизьте скорость и измените манеру вождения в соответствии с погодными условиями. Если сцепление ухудшилось из-за воды, снега, льда, гравия или других материалов, находящихся на дороге, то это может привести к увеличению тормозного пути и повлиять на управление автомобилем. Учитесь распознавать признаки опасности, такие как влага на дороге, гололед, утрамбованный снег, которые способны сделать дорогу очень скользкой. В случае возникновения каких-либо сомнений следует замедлить скорость движения.
- Старайтесь не прибегать к резкому маневрированию, ускорению или торможению, включая и снижение скорости автомобиля путем переключения на более низкую передачу. Любые резкие изменения могут привести к потере контакта шин с дорогой.

Обратите внимание! Антиблокировочная тормозная система способна предотвратить только потерю сцепления, вызванную блокировкой колес.

Движение по мокрой дороге

Дождь и влажное дорожное покрытие могут привести к снижению сцепления колес автомобиля с дорогой и, следовательно, увеличить тормозной путь и время разгона. В подобных условиях необходимо снижать скорость движения, избегать проезда через

большие и глубокие лужи или ручьи.

ПРЕДУПРЕЖДЕНИЕ!

Намокание тормозных дисков может привести к ДТП. В условиях аварийного торможения они не обеспечат достаточную эффективность, в результате чего автомобиль может увести в сторону. Это может привести к потере управления.

После переезда через большую лужу или выезда из автомойки необходимо несколько раз слегка выжать педаль тормоза, чтобы просушить диски и восстановить нормальную работу тормозных механизмов.

Потоки воды способны создать значительные силы противодействия движению автомобиля. При проезде через поток воды автомобиль может унести. Если это произойдет, вы можете утонуть вместе с другими людьми, находящимися в салоне. Не игнорируйте предупреждения автомобильной инспекции и проявляйте особую осторожность, преодолевая водные преграды.

Аквапланирование

Аквапланирование несет в себе угрозу. Водная пленка между поверхностью дороги и шиной приводит к полной потере сцепления. Эффект аквапланирования возникает в ситуации, когда автомобиль движется с достаточно высокой скоростью по мокрой дороге. В условиях аквапланирования колеса автомобиля практически полностью утрачивают контакт с дорогой.

Не существует каких-либо жестких правил, соблюдение которых позволило бы защитить себя от этого явления. Лучший совет – замедлить скорость движения, если вы едете по мокрой дороге.

Прочие рекомендации по управлению автомобилем во время дождя

Кроме снижения скорости, на мокрой дороге вы можете воспользоваться следующими рекомендациями:

- Увеличьте дистанцию до впереди идущего транспортного средства.
- Соблюдайте особую осторожность при совершении обгона.
- Следите за исправностью стеклоочистителей.
- Следите за тем, чтобы в бачке омывателя всегда было достаточно жидкости.
- Следите за тем, чтобы износ протектора шин не превышал допустимого предела. См. Шины ⇨ 9-35.

- Отключите круиз-контроль.

Движение по горным дорогам

Вождение на крутых склонах или горных дорогах значительно отличается от вождения на ровной местности. Пользуйтесь следующими рекомендациями:

- Следите за исправностью и хорошим техническим состоянием автомобиля.
- Проверьте уровень всех эксплуатационных жидкостей, состояние тормозной системы, шин, системы охлаждения, коробки передач.
- На крутых или затяжных спусках переключайтесь на более низкие передачи.

⚠ ПРЕДУПРЕЖДЕНИЕ!

Использование тормозов для замедления движения автомобиля на длинных спусках может привести к перегреву тормозов, снижению эффективности торможения и, как следствие может стать причиной отказа тормозов. Переключите коробку передач на пониженную передачу для торможения двигателем в дополнение к торможению тормозом на крутом спуске.

⚠ ПРЕДУПРЕЖДЕНИЕ!

Движение на спуске накатом с включенной нейтральной передачей или выключенным зажиганием представляет опасность. Это может привести к перегреву тормозов и потере управляемости. Всегда держите включенными двигатель и одну из передач переднего хода.

- Двигайтесь на скорости, которая позволяет удерживать автомобиль в своей полосе движения. Не делайте широких поворотов руля и не пересекайте среднюю разделительную линию.
- Будьте особенно внимательны на перегибах рельефа; на вашем пути могут возникнуть неожиданные препятствия (например, заглохший автомобиль, ДТП).
- Следите за дорожными знаками (например, падение камней, извилистая дорога, затяжной спуск, обгон запрещен, конец зоны запрещения обгона) и заблаговременно предпринимайте необходимые действия.

Вождение зимой**Движение по снегу и льду**

Снег или лед между шинами и дорогой снижает тяговую мощность и сцепление шины с дорожным покрытием, поэтому

управляйте автомобилем с осторожностью. Мокрый лед может образоваться примерно при температуре 0 °С, когда идет дождь со снегом. Избегайте поездок по мокрому льду или во время дождя со снегом. Дождитесь, пока дороги будут очищены.

При вождении автомобиля по скользкой дороге:

- Разгоняйтесь медленно. Слишком быстрый разгон приводит к проскальзыванию колес, что сглаживает поверхность под шинами.
- Включите систему контроля тягового усилия. См. Система контроля тягового усилия / Электронная система динамической стабилизации ⇨ 8-24.
- Антиблокировочная тормозная система (ABS) повышает устойчивость автомобиля при остановках с резким торможением, но начинать торможение следует раньше, чем на сухом асфальте. См. Антиблокировочная тормозная система (ABS) ⇨ 8-20.
- Увеличьте дистанцию до впереди идущего транспортного средства и отслеживайте скользкие участки. Даже на чистой дороге в затененных участках может присутствовать наледь. На поворотах и переездах также может иметься лед, даже если на примыкающих участках он отсутствует. Двигаясь по льду, избегайте резкого изменения курса и торможения.

- Отключите круиз-контроль.

Метель

Остановите автомобиль в безопасном месте и подайте сигнал бедствия. Не покидайте автомобиль, если только помощь не находится совсем близко.

Чтобы подать сигнал бедствия и обеспечить безопасность всех находящихся в салоне автомобиля людей:

- Включите аварийную сигнализацию.
- Привяжите кусок красной ткани на наружное зеркало заднего вида.

▲ ПРЕДУПРЕЖДЕНИЕ!

Снег может забить выпускную трубу автомобиля. При этом отработавшие газы начнут проникать в салон. В отработавших газах содержится окись углерода (CO), не имеющая цвета и запаха. Вдыхание этого газа может привести к потере сознания и даже смерти.

Если автомобиль застрял в снегу:

- Очистите низ автомобиля от снега, особенно если он забивает выхлопную трубу.
- Откройте окно на подветренной стороне автомобиля приблизительно на 5 см, чтобы обеспечить поступление в салон свежего воздуха.

▲ ПРЕДУПРЕЖДЕНИЕ!

- Полностью откройте заслонки сопел вентиляции на панели приборов или под ней.
 - Переведите систему климат-контроля в режим рециркуляции воздуха и установите максимальную скорость вращения вентилятора. См. "Системы климат-контроля".
- Более подробную информацию о CO см. в разделе Отработавшие газы ⇨ 8-17.

В целях экономии топлива запускайте двигатель на короткие промежутки времени, чтобы прогреть автомобиль, а затем глушите двигатель и частично закрывайте окно. Физические упражнения также помогают согреться.

Если вы не ожидаете быстрого прибытия помощи, то при включенном двигателе слегка выжимайте педаль акселератора, чтобы разогнать двигатель выше оборотов холостого хода. Это поможет поддержать заряд аккумулятора, который потребуется для последующих пусков двигателя и подачи сигнала о помощи с помощью головного освещения. Прибегайте к этому как можно реже, чтобы сэкономить топливо.

Если автомобиль застрял

Медленно и аккуратно выжмите педаль акселератора, чтобы выбраться из песка, грязи, со льда или снега.

Если вы застряли слишком крепко, чтобы выбраться за счет сцепления колес, отключите противобуксовочную систему и попробуйте раскатать автомобиль. См. Система контроля тягового усилия / Электронная система динамической стабилизации ↪ 8-24.

⚠ ПРЕДУПРЕЖДЕНИЕ!

Если колеса автомобиля вращаются со слишком большой скоростью, шины могут взорваться и травмировать вас или других людей.

Автомобиль может перегреться, что в свою очередь может привести к возгоранию в моторном отделении или поломкам. Старайтесь не допускать пробуксовки колес и не превышайте скорость в 56 км/ч.

Раскачивание застрявшего автомобиля

Поверните рулевое колесо влево и вправо, чтобы расчистить участок вокруг передних колес. Отключите противобуксовочную систему. Поочередно переключайтесь на передачу заднего хода (R) и на низкую передачу переднего хода, допуская как

можно меньше пробуксовки колес. Чтобы не допустить износа деталей КПП, дождитесь, пока колеса не остановятся, прежде чем переключать передачу. На время переключения передач отпустите педаль акселератора, а после включения необходимой передачи слегка выжмите ее. Попеременное включение передач переднего и заднего хода с небольшим выжиманием педали акселератора приводит к раскачиванию автомобиля, которое может помочь вам выбраться. Если несколько попыток такого раскачивания не дали результата, вам может потребоваться буксир.

Если возникла необходимость в буксировке, см. раздел Буксировка автомобиля ↪ 9-56.

Предельно допустимые нагрузки на автомобиль

Очень важно понимать, какой максимальный груз может везти ваш автомобиль. Эта величина называется грузоподъемностью автомобиля; она включает в себя массу всех находящихся в автомобиле людей, грузов и всего установленного не на заводе дополнительного оборудования. Максимальная грузоподъемность может быть указана на автомобиле на двух табличках – на табличке с данными о шинах и нагрузке и на сертификационной табличке.

⚠ ПРЕДУПРЕЖДЕНИЕ!

Не превышайте максимальную разрешенную массу автомобиля (GVWR) и максимальную разрешенную нагрузку на ось (GAWR). Превышение этих величин может вызвать поломку автомобиля и изменение характеристик управляемости. В итоге возможна потеря управления и авария.

Кроме того, перегрузка чревата сокращением тормозного пути, порчей шин и сокращением срока службы автомобиля.

Табличка с данными о шинах и нагрузке

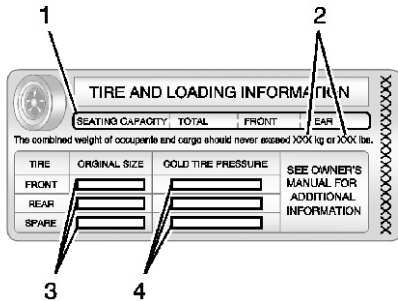

Пример таблички

На центральной стойке каждого автомобиля имеется табличка с данными о шинах и нагрузке. В табличке с данными о шинах и нагрузке указывается число посадочных мест (1) и полная масса автомобиля (2) в килограммах и фунтах.

Табличка с данными о шинах и нагрузке содержит информацию о типоразмере изначально установленных на автомобиле шин (3) и о рекомендуемом давлении воздуха в холодных шинах (4). Дополнительная информация о шинах и

давлении воздуха в них приведена в разделах Шины ⇨ 9-35 и Давление в шинах ⇨ 9-37.

Важная информация о грузоподъемности также приведена на сертификационной табличке. На ней могут быть указаны разрешенная максимальная масса (GVWR) и разрешенная максимальная нагрузка на ось (GAWR) для передней и задней оси. См. "Сертификационная табличка" далее в этом разделе.

“Порядок определения грузоподъемности”

1. Найдите информацию «The combined weight of occupants and cargo should never exceed XXX kg» («Общая масса людей и груза не должна превышать XXX кг») в паспорте автомобиля.
2. Определите суммарную массу водителя и пассажиров, которые будут находиться в автомобиле.
3. Вычтите эту суммарную массу водителя и пассажиров из величины XXX кг.
4. Полученное число - это максимальная масса груза и багажа, которую можно перевозить в автомобиле.
5. Определите суммарную массу багажа и груза, загружаемых в автомобиль. Эта масса не должна превышать величины, рассчитанной на шаге 4.
6. Если автомобиль будет буксировать прицеп, нагрузка от прицепа будет

передаваться на автомобиль. Выясните в руководстве по эксплуатации, насколько при этом уменьшается максимальная допустимая масса груза и багажа для вашего автомобиля”.

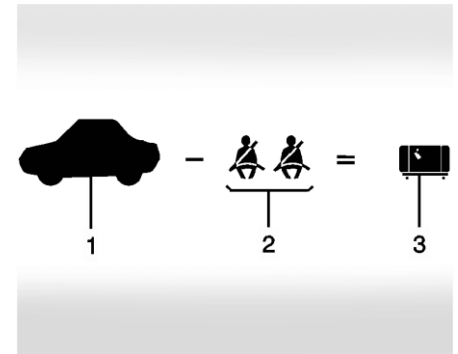

Пример 1

1. Грузоподъемность автомобиля для примера 1 = 453 кг.
2. Вычитаем массу водителя и пассажиров: 68 кг x 2 = 136 кг.
3. Допустимая масса груза и багажа = 317 кг.

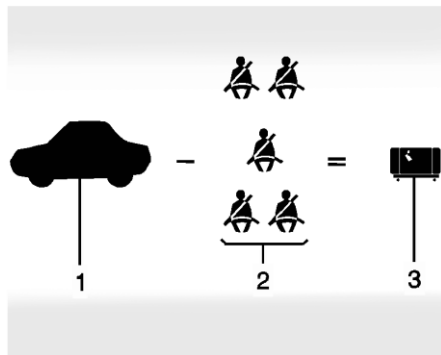

Пример 2

1. Грузоподъемность автомобиля для примера 2 = 453 кг.
2. Вычитаем массу водителя и пассажиров: $68 \text{ кг} \times 5 = 340 \text{ кг}$.
3. Допустимая масса груза = 113 кг.

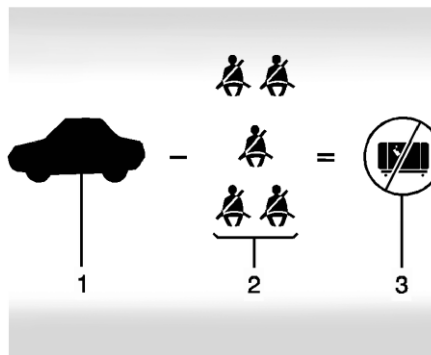

Пример 3

1. Грузоподъемность автомобиля для примера 3 = 453 кг.
 2. Вычитаем массу водителя и пассажиров: $91 \text{ кг} \times 5 = 453 \text{ кг}$.
 3. Допустимая масса груза = 0 кг.
- Конкретную информацию о грузоподъемности автомобиля и посадочных местах см. в табличке с информацией с данными о шинах и нагрузке.
- Суммарная масса водителя, пассажиров и груза не должна превышать грузоподъемности автомобиля.

Сертификационная табличка

The diagram shows a rectangular certification label with the following fields:

- GVWR KG LB
- GAWR FRT KG LB
- GAWR RR KG LB
- TYPE:
- MODEL:

Пример таблички

На центральной стойке кузова автомобиля имеется табличка с паспортными данными. На табличке может быть указана полная масса автомобиля, которая называется разрешенной максимальной массой (GVWR). Полная масса автомобиля складывается из массы самого автомобиля, всех пассажиров, топлива и груза.

ЗАПУСК И ЭКСПЛУАТАЦИЯ

▲ ПРЕДУПРЕЖДЕНИЕ!

Находящиеся в салоне автомобиля незакрепленные предметы во время резкой остановки, при прохождении поворота или во время столкновения могут сорваться с места и травмировать водителя или пассажиров.

- Вещи следует складывать в багажное отделение. В багажном отделении груз необходимо укладывать как можно ближе к передней стенке. Старайтесь распределять груз равномерно.
- Не допускается укладывать тяжелые предметы, например чемоданы, в салон автомобиля таким образом, чтобы часть из них находилась выше верхнего края сидений.
- Не оставляйте в салоне автомобиля незакрепленное детское кресло.
- Закрепите находящиеся в салоне предметы.
- Не оставляйте сиденье сложенным, если в этом нет необходимости.

Обкатка нового автомобиля

▲ ВНИМАНИЕ!

Вашему автомобилю не требуется специальная обкатка. Однако в долгосрочной перспективе он будет служить дольше, если вы будете следовать приведенным далее рекомендациям.

- Первые 800 км избегайте движения на одной постоянной скорости (неважно, большой или малой). Не газуйте резко с места. Не используйте переключение на нижнюю передачу для торможения или замедления.
- Первые 300 км избегайте резкого торможения. Это необходимо, чтобы новые тормозные накладки притерлись. Резкое торможение с новыми накладками может привести к их преждевременному износу и необходимости замены раньше срока. Соблюдайте эту рекомендацию после каждой замены тормозных накладок.

После обкатки можно постепенно повышать обороты двигателя и нагрузку.

Положения ключа в замке зажигания

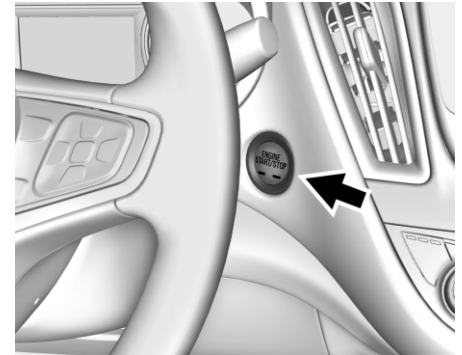

Автомобиль оборудован электронным замком зажигания, для которого не используется ключ, а пуск осуществляется с помощью кнопки.

Радиобрелок дистанционного управления системы RKE должен находиться в салоне автомобиля, чтобы система могла работать. Если пуск с помощью кнопки не работает, возможно, автомобиль находится вблизи антенны, излучающей сильный радиосигнал и создающей электромагнитные помехи в работе электронной системы дистанционного управления. См. Работа системы дистанционного управления замками ⇨ 1-4.

Чтобы перевести рычаг селектора из положения «Р» (парковка), ключ зажигания

должен быть установлен в положение «ВСПОМОГАТЕЛЬНОЕ ОБОРУДОВАНИЕ» или «ВКЛ», педаль тормоза должна быть выжата.

Остановка двигателя / БЛОКИРОВКА / ВЫКЛ (индикатор не светится): После остановки автомобиля нажмите кнопку ENGINE START/STOP один раз, чтобы выключить двигатель.

Если селектор КПП находится в положении P (Стоянка), то выключится зажигание, а модуль резервного питания (RAP) будет продолжать работать. См. Модуль резервного питания ↻ 8-15.

Если селектор КПП не находится в положении P (Стоянка), то зажигание вернется в режим ACC / ACCESSORY (ВСПОМОГАТЕЛЬНОЕ ОБОРУДОВАНИЕ), а на дисплее информационного центра водителя (DIC) появится сообщение ПРИВЕДИТЕ РЫЧАГ ПЕРЕКЛЮЧЕНИЯ ПЕРЕДАЧ В ПОЛОЖЕНИЕ P. Если селектор КПП переключается в положение P (Стоянка), то система зажигания переключится в режим OFF (ВЫКЛ.).

Не выключайте двигатель во время движения автомобиля. При этом перестанут работать усилители тормоза и рулевого управления, а также система надувных подушек безопасности.

Если в аварийной ситуации автомобиль необходимо заглушить:

1. Выжмите педаль тормоза, прикладывая значительное и постоянное усилие. Не выжимайте и не отпускайте педаль тормоза несколько раз подряд. Это может привести к потере разрежения в камере вакуумного усилителя, в результате чего потребуется прикладывать большее усилие, чтобы выжать педаль тормоза.

2. Переключитесь на передачу N (Нейтраль). Это можно сделать непосредственно во время движения. Переключившись на передачу N (Нейтраль), с усилием выжмите педаль тормоза и направьте автомобиль в безопасное место.

3. Остановитесь, переключите КПП в режим P (Стоянка) и переключите зажигание в режим OFF (ВЫКЛ). На автомобилях с автоматической коробкой передач для выключения зажигания необходимо, чтобы селектор КПП был установлен в положение P (Стоянка).

4. Включите стояночный тормоз. См. Стояночный тормоз с электроприводом ↻ 8-21.



ПРЕДУПРЕЖДЕНИЕ!

Выключение двигателя во время движения автомобиля приведет к тому, что перестанут работать усилители тормоза и рулевого управления, а также система надувных подушек безопасности. Глушить двигатель на ходу следует только в случае крайней необходимости.

Если вы не имеете возможности съехать на обочину, и вам нужно заглушить двигатель во время движения, нажмите и удерживайте кнопку ENGINE START/STOP дольше двух секунд или нажмите ее дважды в течение пяти секунд.

ACC / ACCESSORY (ВСПОМОГАТЕЛЬНОЕ ОБОРУДОВАНИЕ) (светится желтый индикатор): В этом режиме вы можете пользоваться некоторым вспомогательным электрооборудованием при выключенном двигателе.

Чтобы включить режим ACC / ACCESSORY (ВСПОМОГАТЕЛЬНОЕ ОБОРУДОВАНИЕ) при выключенном зажигании, нажмите один раз на кнопку, не нажимая на педаль тормоза.

Зажигание из режима «ВСПОМОГАТЕЛЬНОЕ ОБОРУДОВАНИЕ» переключится в режим «ВЫКЛ» через пять минут, чтобы избежать разряда аккумуляторной батареи.

ON / RUN / START (ВКЛ / ПУСК / СТАРТ) (светится зеленый индикатор): Этот режим предназначен для езды и запуска двигателя. Однократное нажатие кнопки ENGINE START / STOP (СТАРТ / СТОП ДВИГАТЕЛЯ) при выключенном зажигании и нажатой педали тормоза переключает систему зажигания в режим ON/RUN/START (ВКЛ/ПУСК/СТАРТ). Отпустите кнопку, как только начнется запуск двигателя. Запуск двигателя будет продолжаться до тех пор, пока двигатель не заведется. См. Пуск двигателя ↷ 8-13. После этого зажигание продолжит работу в режиме ON / RUN (ВКЛ / ПУСК).

Режим «Только для обслуживания»

Этот режим работы предназначен для обслуживания и диагностики, а также для проверки правильности работы сигнализатора неисправности, что может потребоваться в целях проверки уровня выбросов в атмосферу вредных веществ. Для включения режима «Только для обслуживания» нужно при выключенном двигателе и отпущенной педали тормоза нажать и удерживать кнопку ENGINE START/STOP (СТАРТ / СТОП ДВИГАТЕЛЯ) более пяти секунд. Приборы и аудиосистема будут работать так же, как и в режиме ON/RUN (ВКЛ / ПУСК), но ехать на автомобиле будет невозможно. В режиме «Только для обслуживания» двигатель не

заведется. Чтобы выключить автомобиль, нажмите ENGINE START / STOP (СТАРТ / СТОП ДВИГАТЕЛЯ) еще раз.

Пуск двигателя

Переведите селектор КПП в положение «Р» (парковка) или «N» (нейтральная передача). Если селектор находится в любом другом положении, двигатель не заведется. Чтобы заново запустить двигатель на уже движущемся автомобиле, следует устанавливать только положение N (нейтральное).

▲ ВНИМАНИЕ!

Не пытайтесь перевести селектор в положение "P" (парковка) во время движения автомобиля. Это может привести к выходу коробки передач из строя. Переводить селектор в положение "P" (парковка) можно только после полной остановки автомобиля.

▲ ВНИМАНИЕ!

Установка дополнительного электрического оборудования может нарушить работу двигателя. Возникшие в результате повреждения не будут являться гарантийными. См. Дополнительное электрооборудование ↷ 8-34.

▲ ВНИМАНИЕ!

Если повернуть рулевое колесо до упора и удерживать в этом положении в процессе пуска двигателя, это может привести к повреждению гидравлического усилителя, при этом эффект усиления снизится.

Пуск двигателя

1. Если автомобиль оборудован электронной системой дистанционного управления, радиобрелок системы RKE должен находиться в салоне автомобиля. При нажатой педали тормоза нажмите кнопку ENGINE START/STOP. Отпустите кнопку, как только начнется запуск двигателя. По мере прогрева двигателя обороты холостого хода будут снижаться. Не разгоняйте двигатель сразу после пуска. Если радиобрелок системы RKE не находится в автомобиле, или имеются помехи, или разряжена батарея радиобрелока системы RKE, на информационный центр водителя (DIC) будет выведено сообщение. См. Информационный центр водителя (DIC) (Базовая комплектация) ↷ 4-20 и Работа системы дистанционного управления замками ↷ 1-2.

▲ ВНИМАНИЕ!

Непрерывные и продолжительные попытки запуска двигателя путем перевода замка зажигания в положение "ПУСК" без какой-либо паузы после предыдущей попытки запуска может привести к перегреву и выходу стартера из строя, а также к разряду аккумуляторной батареи. Выждите не менее 15 секунд, прежде чем снова пытаться запустить двигатель, чтобы стартер успел остыть.

2. Если двигатель не запускается по истечении 5-10 секунд, особенно при очень низкой температуре воздуха (ниже -18 °С), это может привести к заливанию свечей зажигания бензином. Выжмите до упора педаль акселератора и удерживайте ее в этом положении, одновременно нажмите и удерживайте кнопку ENGINE START / STOP, но не более 15 секунд. Выждите не менее 15 секунд, прежде чем снова пытаться запустить двигатель, чтобы стартер успел остыть. После того как двигатель заведется, отпустите кнопку и педаль акселератора. Если двигатель глохнет сразу после пуска, выполните эти же действия. Это позволит продуть цилиндры двигателя, удалив из них лишний бензин. Не разгоняйте двигатель сразу после пуска. Не перегружайте двигатель и КПП, чтобы масло смогло прогреться и смазать все движущиеся детали.

Система автоматической остановки/пуска двигателя

В случае наличия в комплектации система старт-стоп выключает двигатель с целью экономии топлива. Она оснащена компонентами, рассчитанными на увеличенное количество пусков.

▲ ПРЕДУПРЕЖДЕНИЕ!

Функция автоматической остановки/пуска двигателя вызывает выключение двигателя, в то время как автомобиль остается включенным. Не выходите из автомобиля до перевода селектора в положение P (Парковка). Автомобиль может запуситься снова и неожиданно прийти в движение. Перед выходом из автомобиля всегда переводите селектор передач в положение P (Парковка), а затем выключайте зажигание.

Автоматическая остановка/пуск двигателя

Когда нажат тормоз и автомобиль полностью неподвижен, может произойти выключение двигателя. При выключении тахометр отображает AUTO STOP. См. Тахометр (Двигатель внутреннего сгорания) § 4-10. После отпущения педали тормоза и при нажатии педали акселератора произойдет повторное включение двигателя.

Для обеспечения эксплуатационных характеристик автомобиля другие условия могут вызывать автоматический перезапуск двигателя до отпущения педали тормоза. Автоматическая остановка двигателя может не происходить и/или автоматический пуск двигателя может происходить по следующим причинам:

- Настройки климат-контроля требует работы двигателя для охлаждения или обогрева салона автомобиля.
- Аккумуляторная батарея автомобиля имеет низкий уровень заряда.
- Аккумуляторная батарея автомобиля недавно была отключена.
- Со времени последней автоматической остановки не была достигнута минимальная скорость автомобиля.
- Нажата педаль акселератора.
- Двигатель или коробка передач не достигли требуемой рабочей температуры.
- Наружная температура не находится в требуемом диапазоне.
- На автомобиле включена любая другая передача, кроме D (Drive).
- Б ы л в ы б р а н р е ж и м буксировки/транспортовки или другие режимы вождения.
- Автомобиль не находится на крутом подъеме или уклоне.
- Была открыта дверь водителя или отстегнут ремень безопасности на сиденье водителя.

- Открыт капот.
- Автоматическая остановка достигла максимально допустимого времени.

Выключатель функции автоматической остановки двигателя



Функция автоматической остановки и пуска двигателя может быть отключена или снова включена нажатием клавиши со значком (A). Функция автоматической остановки и пуска двигателя включается при каждом в ключении зажигания. Если значок (A) горит, значит система включена.

Модуль резервного питания

После выключения двигателя в течение еще 10 минут можно использовать следующие системы:

- Аудиосистема
 - Электрические стеклоподъемники
 - Прозрачный люк крыши (в соответствующей комплектации)
- Эти системы будут работать в течение еще 10 минут после перевода ключа зажигания в положение «БЛОКИРОВКА / ВЫКЛ». Электрические стеклоподъемники и привод люка крыши будут работать до тех пор, пока не будет открыта одна из дверей. Радиоприемник будет работать до тех пор, пока не будет открыта дверь водителя. Все эти системы работают только в том случае, если ключ зажигания находится в положении «ВКЛ» или «ВСПОМОГАТЕЛЬНОЕ ОБОРУДОВАНИЕ».

Переключение в положение «Парковка»

1. Выжмите педаль тормоза и включите стояночный тормоз. См. Стояночный тормоз с электроприводом ⇨ 8-21.
2. Переведите селектор КПП в положение «Р» (парковка), для чего нажмите кнопку на рычаге селектора и сдвиньте его вперед до упора.

Оставление автомобиля с работающим двигателем

⚠ ПРЕДУПРЕЖДЕНИЕ!

Покидать автомобиль с работающим двигателем опасно. Двигатель может перегреться и загореться.

Покидать автомобиль опасно, если селектор АКПП не до конца установлен в положение "Р" (парковка). Автомобиль может покатиться.

Не покидайте автомобиль с работающим двигателем. Если при этом вы не заглушили двигатель, автомобиль может поехать. Это может привести к травмированию людей. Чтобы предотвратить возможность самопроизвольного движения автомобиля, даже если он находится на ровном участке, включите стояночный тормоз и переведите селектор в положение "Р" (парковка). См. Переключение в положение "Парковка" ⇨ 8-15.

Если вы должны оставить автомобиль с работающим двигателем, убедитесь перед этим, что селектор КПП находится в положении Р (Стоянка), а стояночный тормоз надежно зафиксирован. Переместив селектор КПП в положение «Р» (парковка), выжмите педаль тормоза. Затем проверьте, можно ли вывести рычаг селектора из

положения «Р» (парковка), сначала не нажимая кнопку.

Если вам удалось это сделать, значит рычаг селектора не зафиксировался в положении «Р» (парковка).

Закусывание механизма селектора КПП

Закусывание механизма селектора КПП происходит при возрастании давления на фиксатор механизма блокировки КПП под воздействием крутящего момента, передаваемого от колес. Это может произойти, если припарковать автомобиль на склоне и не до конца перевести селектор в положение «Р» (парковка). В этом случае вывести селектор из этого положения будет трудно. Чтобы этого избежать, сначала включите стояночный тормоз и лишь затем переведите селектор АКПП в положение «Р» (парковка). Порядок действий описывается в разделе "Переключение в положение «Парковка»" выше.

Если заедание механизма стояночной блокировки все же произошло, может потребоваться буксировка автомобиля в гору, чтобы разблокировать собачку механизма и вывести селектор из положения Р (Стоянка).

Переключение из положения “Парковка”

Ваш автомобиль оборудован электронной системой блокировки ключа зажигания и селектора АКПП. Блокировка ключа зажигания и селектора АКПП предназначена для предотвращения перемещения селектора из положения «Р» (парковка), если зажигание не находится в режиме ON/RUN (ВКЛ/ПУСК) или не нажата педаль тормоза.

Система блокировки ключа зажигания и селектора АКПП работает постоянно, пока не разрядится аккумуляторная батарея и ее напряжение не опустится слишком низко (ниже 9 вольт).

Если аккумуляторная батарея разрядилась или ее напряжение упало ниже допустимого предела, попробуйте зарядить аккумулятор или подключить к нему дополнительную батарею. См. Запуск от дополнительной АКБ ⇨ 9-53.

Чтобы вывести селектор из положения «Р» (парковка):

1. Выжмите педаль тормоза.
2. Поверните ключ зажигания в положение «ВКЛ».
3. Нажмите кнопку на рычаге селектора АКПП.
4. Переместите рычаг селектора в нужное положение.

Если вывести селектор из положения «Р» (парковка) по-прежнему не удается:

1. Полностью отпустите кнопку на рычаге селектора АКПП.

2. Удерживая нажатой педаль тормоза, снова нажмите кнопку на рычаге селектора.

3. Переместите рычаг селектора в нужное положение.

Если переключение по-прежнему затруднено, следует обратиться на СТО.

Парковка на воспламеняемом покрытии

ПРЕДУПРЕЖДЕНИЕ!

Соприкосновение воспламеняемых материалов с горячими деталями системы выпуска автомобиля может привести к их возгоранию. Паркуя автомобиль, следите за тем, чтобы под его днищем не оказалось бумаги, сухой травы или других воспламеняемых материалов.

Длительная стоянка

Не рекомендуется оставлять припаркованный автомобиль включенным. Если автомобиль оставлен включенным, убедитесь в том, что он не будет двигаться и вентиляция является достаточной. См. Переключение в положение “Парковка” ⇨ 8-15 и Отработавшие газы ⇨ 8-17.

Если оставить припаркованным включенный автомобиль с передатчиком RKE снаружи автомобиля, он продолжит

ОТРАБОТАВШИЕ ГАЗЫ

работать в течение получаса.

Если оставить припаркованным включенный автомобиль с передатчиком RKE внутри автомобиля, он продолжит работать в течение одного часа.

Автомобиль может выключиться ранее, если он припаркован на склоне, по причине отсутствия топлива.

Таймер будет сброшен, если во время работы автомобиля селектор будет выведен из положения P (Парковка).

⚠ ПРЕДУПРЕЖДЕНИЕ!

В отработавших газах содержится окись углерода (CO), не имеющая цвета и запаха. Вдыхание угарного газа может привести к потере сознания и даже смерти.

Выхлопные газы могут попасть в салон автомобиля в следующих ситуациях:

- Автомобиль с работающим на холостом ходу двигателем находится в местах с плохой вентиляцией (паркинги, гаражи, тоннели, глубокий снег, который может перекрыть циркуляцию воздуха под днищем или заблокировать выхлопные трубы).
- От выхлопной системы исходит необычный запах или звук.
- В выхлопной системе возникла утечка из-за коррозии или повреждения.
- Выхлопная система автомобиля была изменена, повреждена или неправильно отремонтирована.
- В кузове автомобиля имеются отверстия или проемы от повреждений или послепродажных доработок, которые не были полностью загерметизированы.

Если обнаруживаются необычные газы или есть подозрение на то, что внутрь автомобиля попадают выхлопные газы:

- Ведите автомобиль только с полностью опущенными стеклами.

⚠ ПРЕДУПРЕЖДЕНИЕ!

- Немедленно обратитесь на станцию техобслуживания для ремонта автомобиля.

Никогда не останавливайте автомобиль с работающим двигателем в замкнутых пространствах, гаражах или помещениях, не оборудованных хорошей вентиляцией.

Работающий двигатель на стоящем автомобиле

Не рекомендуется оставлять двигатель включенным на припаркованном автомобиле.

Если вам необходимо покинуть автомобиль, не выключая двигатель, примите все необходимые меры, чтобы исключить возможность самопроизвольного начала его движения. См. Переключение в положение "Парковка" ⇨ 8-15 и Отработавшие газы ⇨ 8-17.

АВТОМАТИЧЕСКАЯ КОРОБКА ПЕРЕДАЧ

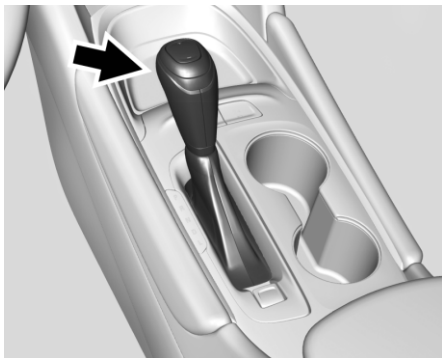

P: В этом положении передние колеса блокируются. Это наилучшее положение для пуска двигателя, поскольку при этом автомобиль не может легко сдвинуться.

▲ ПРЕДУПРЕЖДЕНИЕ!

Покидать автомобиль опасно, если селектор АКПП не до конца установлен в положение "P" (парковка). Автомобиль может покатиться.

Не покидайте автомобиль с работающим двигателем. Если при этом вы не заглушили двигатель, автомобиль может поехать. Это может привести к травмированию людей. Чтобы предотвратить возможность самопроизвольного движения

▲ ПРЕДУПРЕЖДЕНИЕ!

автомобиля, даже если он находится на ровном участке, включите стояночный тормоз и переведите селектор в положение "P" (парковка). См. Переключение в положение "Парковка" ⇨ 8-15.

Прежде чем запускать двигатель, убедитесь, что селектор зафиксировался в положении «P» (парковка). Ваш автомобиль оснащен системой управления блокировкой переключения автоматической коробки передач. Выжмите до упора педаль тормоза, затем нажмите кнопку на рычаге селектора АКПП и переключите селектор из положения «P» (парковка) в иное положение, зажигание при этом должно быть включено в режим ON/RUN (ВКЛ/ПУСК). Если автомобиль не переключается из режима «P» (парковка), уменьшите нажатие на рычаг селектора и полностью вдвиньте его в положение «P» (парковка), при этом удерживая нажатой педаль тормоза. После этого переведите рычаг селектора коробки передач в положение одной из передач. См. Переключение из положения "Парковка" ⇨ 8-15.

R: Используйте эту передачу для движения задним ходом.

▲ ВНИМАНИЕ!

Переключение в положение "R" (задний ход) во время движения вперед может привести к повреждению коробки передач.

Ремонт в этом случае не будет являться гарантийным. Переводить селектор в положение "R" (задний ход) можно только после полной остановки автомобиля.

Инструкции по извлечению враскачку автомобиля, застрявшего в снегу, на льду или в песке, см. в Если автомобиль застрял ⇨ 8-8.

N: В этом положении селектора двигатель и колеса разобщены.

Чтобы заново запустить двигатель на уже движущемся автомобиле, следует устанавливать только положение N (нейтральное).

▲ ПРЕДУПРЕЖДЕНИЕ!

Включать передачи переднего или заднего хода, когда двигатель работает на высоких оборотах, опасно. Если вы не удерживаете нажатой педаль тормоза, автомобиль может неожиданно начать движение с высокой скоростью. Вы можете потерять управление и сбить людей или врезаться в препятствие. Не включайте передачи переднего или заднего хода, если двигатель работает на высоких оборотах.

▲ ВНИМАНИЕ!

Вывод селектора из положения "P" (парковка) или "N" (нейтральная передача), когда двигатель работает на высоких оборотах, может привести к поломке коробки передач.

Ремонт в этом случае не будет являться гарантийным.

Выполняя переключения, следите за тем, чтобы обороты двигателя не были слишком высокими.

D: Это положение используется для движения вперед. В этом режиме обеспечивается минимальный расход топлива.

Если вам нужна дополнительная тяга для совершения обгона и при этом:

- Медленно набираете скорость или движетесь с постоянной скоростью, выжмите педаль акселератора примерно на половину хода.
- Резко набираете скорость или совершаете обгон, выжмите педаль акселератора до упора.

L: В этом режиме переключение передач осуществляется почти так же, как и на механической возможность на вашем автомобиле предусмотрена, см. раздел Ручной режим ↪ 8-19.

▲ ВНИМАНИЕ!

В случае слишком горячей жидкости автоматической коробки передач на дисплее может отображаться сообщении о слишком высокой температуре коробки передач. Движение в данных условиях может привести к повреждению автомобиля. Остановитесь и дайте двигателю поработать на холостых оборотах, чтобы охладить жидкость автоматической коробки передач. Данное сообщение пропадает, когда жидкость автоматической коробки передачи охладится до достаточного уровня.

Режимы работы

Коробка передач может работать на более низкой передаче, чем обычная, для улучшения тяговодинамических характеристик. Частота вращения двигателя может быть выше, в результате чего может увеличиваться шум при следующих условиях:

- При движении вверх по уклону.
- При движении вниз на спуске.
- При движении в условиях высокой температуры воздуха или на большой высоте.

Ручной режим

Режим электронного выбора диапазона передач (ERS)

Режим ERS позволяет выбрать наибольшую верхнюю передачу и скорость автомобиля при движении на спуске или при буксировке прицепа. На комбинации приборов автомобиля имеется индикатор положения электронного переключения передач. При включенном режиме ERS рядом с буквой «L» будет показано число, обозначающее текущую выбранную передачу.

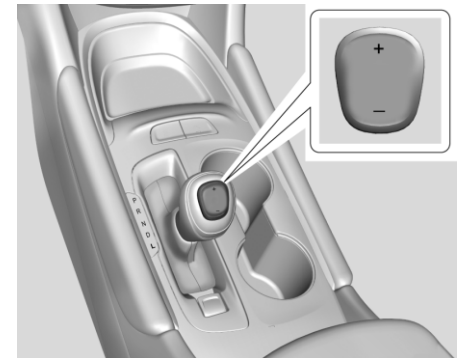

Чтобы включить этот режим:

1. Переведите рычаг селектора КПП в положение «L» (Пониженные передачи).
2. Чтобы увеличить или уменьшить

доступный диапазон передач, нажмите на рычаге селектора КПП на «+» (плюс) или на «-» (минус).

При переключении рычага селектора из положения «D» (Передачи хода вперед) в положение «L» (Пониженные передачи) коробка передач будет переключена в предварительно заданный диапазон пониженных передач. Наивысшая доступная передача для этого предварительно заданного диапазона будет указана рядом с буквой «L» на DIC. См. Информационный центр водителя (DIC) (Базовая комплектация) ⇨ 4-20. Число, указанное на DIC, обозначает наивысшую передачу, на которой может работать коробка передач. Это означает, что доступны все передачи с меньшим номером. Например, если рядом с буквой «L» указано число «4» (четвертая), автомобиль будет автоматически переключаться между 1 (первой) и 4 (четвертой) передачами.

Коробка передач не будет переключаться на 5 (пятую) передачу, пока не будет нажата кнопка «+» (плюс), или рычаг селектора не будет переведен обратно в положение «D» (Передачи хода вперед).

В режиме «L» (Пониженные передачи) переключение в диапазон пониженных передач блокируется, если обороты двигателя слишком высокие. Вы должны за короткий промежуток времени снизить скорость автомобиля. Если скорость

автомобиля не уменьшится в течение предусмотренного периода времени, переключение на диапазон пониженных передач не будет выполнено. Вы должны продолжить снижение скорости автомобиля, а затем нажать на кнопку «-» (минус) для переключения в требуемый диапазон пониженных передач.

ТОРМОЗНАЯ СИСТЕМА

Антиблокировочная тормозная система (ABS)

Ваш автомобиль оборудован антиблокировочной тормозной системой (ABS). Это сложная электронная система, которая позволяет предотвратить потерю сцепления колес с дорогой во время торможения в результате их блокировки.

Когда автомобиль трогается с места, система ABS выполняет самопроверку. Во время ее проведения вы можете услышать кратковременные звуки включения электродвигателя или щелчки, а также почувствовать, что педаль тормоза самопроизвольно немного проваливается без вашего участия. Такое поведение является нормальным.



Если в системе ABS будет обнаружена неисправность, контрольная лампа останется включенной. См. Сигнализатор антиблокировочной системы тормозов (ABS) ⇨ 4-15.

Если во время движения по мокрой дороге возникла необходимость резко выжать и удерживать педаль тормоза, чтобы избежать столкновения с неожиданно возникшим препятствием, блок управления зарегистрирует, что скорость вращения колес замедлилась. Как только одно из

колес проявит тенденцию к блокировке, блок управления начнет регулировать давление в контурах привода тормозных механизмов каждого колеса отдельно.

Система ABS изменяет давление в контурах привода тормозных механизмов каждого колеса в соответствии с ситуацией и быстрее, чем даже самый опытный водитель. Это дает возможность вовремя уклониться от столкновения, одновременно резко тормозя.

В процессе торможения блок управления получает сигналы от датчиков скорости колес и на основании этих данных регулирует давление в контурах привода.

Обратите внимание! Система ABS никак не уменьшает время, необходимо для того, чтобы поставить ногу на педаль тормоза, и не во всех ситуациях может сократить тормозной путь. При недостаточной дистанции до идущего впереди автомобиля вы не успеете нажать педаль тормоза, если этот автомобиль неожиданно затормозит. Всегда соблюдайте дистанцию, которая позволит вам вовремя остановить автомобиль, даже если он оборудован системой ABS.

Использование ABS

Не выжимайте и не отпускайте педаль тормоза несколько раз. Просто выжмите педаль тормоза и удерживайте ее в этом положении. Остальное сделает за вас

система ABS. Вы можете услышать звук работы насоса или электродвигателя ABS и почувствовать пульсацию педали. Такое поведение является нормальным.

Аварийное торможение

Система ABS позволяет одновременно выполнять торможение и изменять курс автомобиля с помощью рулевого колеса. В критических ситуациях попытка изменить траекторию движения зачастую оказывается более действенной, чем даже самое эффективное торможение.

Стояночный тормоз с электроприводом

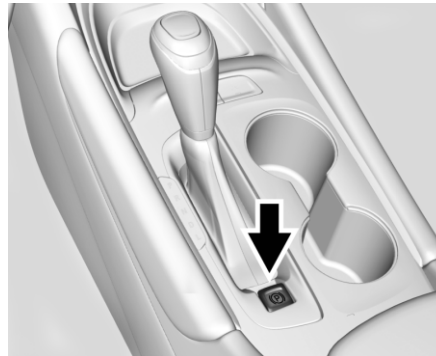

Выключатель электромеханического стояночного тормоза (EPB) находится на консоли. Электромеханическим стояночным

тормозом (EPB) можно пользоваться всегда, даже при выключенном зажигании. Во избежание разряда аккумуляторной батареи не включайте электромеханический стояночный тормоз многократно при неработающем двигателе.

В системе имеются (P) индикатор состояния стояночного тормоза и предупредительный сигнал стояночного тормоза (P). См. Сигнализатор стояночного тормоза с электроприводом 4-15 и Индикатор служебного стояночного тормоза с электроприводом 4-15. В системе также предусмотрены сообщения, связанные с состоянием стояночного тормоза, которые выводятся на информационный центр водителя (DIC). В случае недостаточного напряжения в бортовой сети включить или выключить электромеханический стояночный тормоз будет невозможно.

Перед тем как покинуть автомобиль, проверьте, горит ли (P) индикатор состояния стояночного тормоза, и убедитесь, что стояночный тормоз включен.

Включение электромеханического стояночного тормоза

Чтобы включить электромеханический стояночный тормоз:

1. Полностью остановите автомобиль.
2. Поднимите вверх выключатель электромеханического стояночного тормоза.

(P) индикатор состояния стояночного тормоза начнет мигать, а затем будет гореть постоянно, как только электромеханический стояночный тормоз будет полностью включен. Если (P) индикатор состояния стояночного тормоза постоянно мигает, значит, стояночный тормоз включен не до конца, или электромеханический стояночный тормоз неисправен. На дисплей информационного центра водителя будет выведено сообщение. Отпустите электромеханический стояночный тормоз и попробуйте снова включить его. Если индикатор не загорается или продолжает мигать, обратитесь на СТО. Запрещается эксплуатировать автомобиль, если (P) индикатор состояния стояночного тормоза постоянно мигает. Обратитесь на станцию технического обслуживания. См. Сигнализатор стояночного тормоза с электроприводом ↪ 4-15.

Если горит (P) предупредительный сигнал стояночного тормоза, поднимите вверх выключатель электромеханического стояночного тормоза и удерживайте его в этом положении. Продолжайте удерживать выключатель, пока индикатор (P) состояния стояночного тормоза не будет гореть постоянно. Если предупредительный сигнал стояночного тормоза продолжает гореть, обратитесь на станцию технического обслуживания.

При включении электромагнитного стояночного тормоза во время движения автомобиль будет снижать скорость в течение всего времени, пока выключатель удерживается в верхнем положении. Если удерживать выключатель в верхнем положении до полной остановки автомобиля, электромеханический стояночный тормоз останется включенным. В некоторых ситуациях, когда автомобиль не движется, электромеханический стояночный тормоз может включаться автоматически.

Такие включения нормальны, они выполняются для периодической проверки правильного функционирования системы электромеханического тормоза. Если не удастся включить электромеханический стояночный тормоз, следует заблокировать задние колеса автомобиля, чтобы предотвратить возможность его самопроизвольного скатывания.

Выключение электромеханического стояночного тормоза

Чтобы отпустить электромеханический стояночный тормоз:

1. Установите зажигание в положение ACC / ACCESSORY (ВСПОМОГАТЕЛЬНОЕ ОБОРУДОВАНИЕ) или ON/RUN (ВКЛ / ПУСК).
2. Выжмите и удерживайте педаль тормоза.

3. Кратковременно нажмите выключатель электромеханического стояночного тормоза вниз.

Электромеханический стояночный тормоз отпущен, если (P) индикатор состояния стояночного тормоза погас.

Если горит (P) предупредительный сигнал стояночного тормоза, отпустите электромеханический стояночный тормоз, для этого нажмите вниз выключатель электромеханического стояночного тормоза и удерживайте его в этом положении. Продолжайте удерживать выключатель, пока не погаснет красный индикатор состояния стояночного тормоза. Если любой из индикаторов продолжает гореть после попытки отпущения тормоза, обратитесь на станцию технического обслуживания.

▲ ВНИМАНИЕ!

Движение с включенным стояночным тормозом может привести к перегреву тормозной системы и преждевременному износу или повреждению ее деталей. Прежде чем трогаться с места, убедитесь, что стояночный тормоз полностью отключен и сигнализатор неисправности тормозной системы не горит.

**Автоматическое выключение
электромеханического стояночного
тормоза**

Электромеханический стояночный тормоз отключается автоматически во время движения автомобиля, при включении передачи переднего или заднего хода и при трогании с места. Избегайте резкого трогания с места, если включен электромеханический стояночный тормоз. Это поможет продлить срок службы тормозных накладок.

**Система облегчения экстренного
торможения**

Усилитель экстренного торможения призван помочь водителю остановить автомобиль или замедлить его скорость при возникновении нештатной ситуации. Усилитель использует гидравлический блок управления тормозной системой (часть электронной системы динамической стабилизации) для повышения давления в гидроприводе тормозных механизмов, если водитель резко и с усилием выжимает педаль тормоза, пытаясь быстро остановить автомобиль или замедлить скорость его движения. Гидравлический блок системы динамической стабилизации увеличивает давление в контурах привода тормозных механизмов всех четырех колес до срабатывания ABS. Незначительная пульсация или провалы педали в этот момент являются нормальными.

Продолжайте выжимать педаль тормоза, если этого требует ситуация. Усилитель экстренного торможения отключается автоматически, если водитель отпустит или резко ослабит давление на педаль тормоза.

**Система облегчения начала движения
на подъеме (HSA)**

▲ ПРЕДУПРЕЖДЕНИЕ!

Не полагайтесь на функцию HSA. HSA не отменяет необходимость проявлять осторожность и безопасно управлять автомобилем. Вы можете не услышать или не увидеть предупреждения или уведомления, выдаваемые данной системой. Невнимательность при вождении может стать причиной травмирования или смерти людей, а также повреждения автомобиля. См. Основы безопасной эксплуатации автомобиля ↻ 8-3.

Система облегчения начала движения на подъеме (HSA) предотвращает непреднамеренное скатывание автомобиля вниз по склону, когда при трогании с места водитель переносит ногу с педали тормоза на педаль акселератора. Колеса растормаживаются только при выжимании педали акселератора. Если педаль акселератора не будет выжата в течение

нескольких минут, автоматически включится электромеханический стояночный тормоз. Растормаживание колес может происходить и в других обстоятельствах. Не следует использовать систему облегчения начала движения на подъеме (HSA) для удержания автомобиля на склоне.

Система облегчения начала движения на подъеме (HSA) доступна, когда автомобиль стоит капотом к вершине подъема и включается передача переднего хода или когда автомобиль стоит капотом к подножию спуска и включается передача заднего хода. Для использования системы облегчения начала движения на подъеме (HSA) необходимо, чтобы автомобиль полностью остановился.

СИСТЕМА РЕГУЛИРОВКИ ЖЕСТКОСТИ ПОДВЕСКИ

Система контроля тягового усилия / Электронная система динамической стабилизации

Работа системы

Автомобиль оснащен системой контроля тягового усилия (TCS) и StabiliTrak®, электронной системой динамической стабилизации. Данные системы помогают ограничить проскальзывание колес и служат водителю в качестве поддержки в сохранении управляемости, прежде всего на скользкой дороге.

Система контроля тягового усилия активируется только в случае, если она обнаруживает, что какое-либо из ведущих колес буксует или начинает терять сцепление. Когда это происходит, TCS включает тормоза на проскальзывающие колеса и уменьшает мощность двигателя для ограничения пробуксовки колес.

StabiliTrak активируется, когда автомобиль определяет разницу между заданной водителем траекторией движения и фактическим направлением движения автомобиля. StabiliTrak избирательно применяет тормозное давление на тормоза тех или иных колес автомобиля в качестве помощи водителю в удерживании автомобиля на заданной траектории.

Если использовался круиз-контроль и контроль тягового усилия или StabiliTrak начинает ограничивать проскальзывание

колес, произойдет отключение круиз-контроля. Круиз-контроль может быть включен обратно, если это позволяет дорожные условия.

Обе системы включаются одновременно после запуска и начала движения автомобиля.

Системы можно слышать или чувствовать во время их работы или выполнения диагностических проверок. Это нормально и не свидетельствует о неполадках автомобиля.

При нормальных условиях движения рекомендуется оставлять обе системы включенными, но может потребоваться отключение контроля тягового усилия, если автомобиль застрял в песке, грязи, льде или снеге. См. Если автомобиль застрял ☞ 8-8 и пункт "Включение и выключение систем" ниже в этом же разделе.



Индикатор для обеих систем находится в комбинации приборов. Данный индикатор:

- Мигает, когда система контроля тягового усилия ограничивает пробуксовку колес.
- Мигает при активировании системы StabiliTrak.
- Включается и остается включенным, если одна из систем не работает.

Если одна из систем не включается или не активируется, в Информационном центре водителя (DIC) отображается соответствующее сообщение и включается и остается включенным  в качестве индикации, что система является неактивной и не помогает водителю в при управлении автомобилем. Автомобиль безопасен для вождения, но необходимо соответствующим образом скорректировать манеру езды.

Если  включается и остается включенным:

1. Остановите автомобиль.
2. Выключите двигатель и подождите 15 секунд.
3. Запустите двигатель.

Проедьте на автомобиле. Если  включается и остается включенным, автомобилю может потребоваться больше времени для диагностики данной проблемы. Если данное состояние не исчезает, обратитесь за помощью к дилеру.

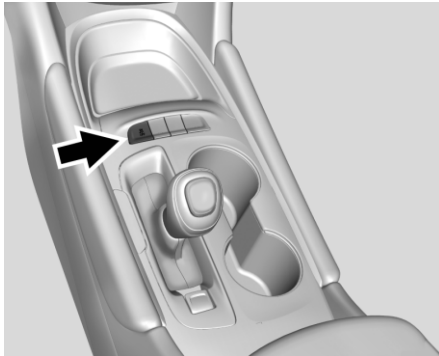

Включение и выключение систем







Кнопка системы контроля тягового усилия (TCS) и электронной системы динамической стабилизации StabiliTrak находится на центральной консоли.



⚠ ВНИМАНИЕ!

Если система TCS выключена, то не следует многократно нажимать педаль тормоза или делать резкое ускорение. Это может привести к повреждению трансмиссии автомобиля.

Для выключения только TCS нажмите и отпустите . В комбинации приборов появляется индикатор выключенной системы контроля тягового усилия .

Для того, чтобы снова включить TCS, нажмите и отпустите . Индикатор выключенной системы контроля тягового усилия  в комбинации приборов выключится.

Чтобы выключить обе системы, TCS и StabiliTrak, нажмите и удерживайте , пока в комбинации приборов не загорятся и останутся включенными индикатор выключенной системы контроля тягового усилия  и индикатор выключенной системы StabiliTrak .

Для того, чтобы снова включить системы TCS и StabiliTrak, нажмите и отпустите . Индикатор выключенной системы контроля тягового усилия  и индикатор выключенной системы StabiliTrak  в комбинации приборов выключатся.

Установка дополнительного вспомогательного оборудования может влиять на рабочие характеристики автомобиля. См. Дополнительное оборудование и модификации автомобиля  9-2.

КРУИЗ-КОНТРОЛЬ

Система круиз-контроля позволяет поддерживать скорость от 40 км/ч и выше, не нажимая педаль акселератора. Круиз-контроль не работает на скорости менее 40 км/ч.

⚠ ПРЕДУПРЕЖДЕНИЕ!

Использование круиз-контроля может быть опасным, если вы не можете уверенно вести автомобиль с постоянной скоростью. Не следует включать круиз-контроль на извилистой дороге и в плотном транспортном потоке.

Использование круиз-контроля может быть опасным на скользкой дороге. В этом случае резкие изменения сцепления колес с дорогой могут привести к пробуксовке колес и потере управления. Не используйте круиз-контроль на скользком покрытии.

Система контроля тягового усилия (TCS) и электронная система динамической стабилизации (ESC) могут вмешиваться в работу круиз-контроля, пытаясь предотвратить пробуксовку колес. В этом случае круиз-контроль автоматически отключится. См. Система контроля тягового усилия / Электронная система динамической стабилизации  8-24.

- Если при включенном круиз-контроле возникает предупреждение о возможном столкновении, круиз-контроль

отключается. См. Вы можете снова включить круиз-контроль, как только это позволит ситуация на дороге.

При нажатии педали тормоза круиз-контроль автоматически отключается.

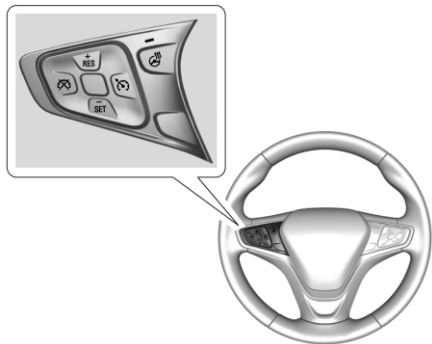

: Нажатие на эту клавишу включает и выключает систему круиз-контроля. При включении круиз-контроля в комбинации приборов загорается белый индикатор.

: Нажмите эту клавишу, чтобы отключить круиз-контроль, не удаляя из памяти сохраненное значение скорости.



+RES: Если в памяти имеется сохраненное значение скорости, нажмите клавишу, чтобы вызвать из памяти это значение скорости, для разгона нажмите клавишу и удерживайте ее. Если круиз-контроль уже

активирован, используйте для увеличения скорости автомобиля.

-SET: Кратко нажмите и отпустите клавишу, чтобы запрограммировать текущую скорость и активировать круиз-контроль.

Если круиз-контроль уже активирован, используйте клавишу для снижения скорости автомобиля.

Настройка круиз-контроля

Если индикатор  горит, когда система не используется, случайное нажатие клавиши -SET или +RES может привести к неожиданному включению системы. Клавиша  должна оставаться отжатой, если круиз-контроль не используется.

Чтобы задать скорость, выполните следующее:

1. Нажмите клавишу , чтобы включить систему круиз-контроля.
2. Наберите необходимую скорость.
3. Нажмите и отпустите клавишу -SET. Заданная скорость отобразится на короткое время в комбинации приборов.
4. Снимите ногу с педали акселератора.

После того как необходимое значение скорости будет сохранено в памяти, в комбинации приборов загорается индикатор круиз-контроля. См. Комбинация приборов (Базовая комплектация)  4-7

Вызов из памяти сохраненного значения скорости

Если вы успели запрограммировать необходимую скорость круиз-контроля, после чего нажали педаль тормоза, круиз-контроль отключится, однако при этом значение скорости не будет удалено из памяти.

Когда скорость автомобиля достигнет примерно 40 км/ч, коротко нажмите клавишу +RES. Автомобиль вернется к предыдущей заданной скорости.

Увеличение скорости при включенном круиз-контроле

Если круиз-контроль уже включен:

- Нажмите и удерживайте клавишу +RES, пока автомобиль не разгонится до требуемой скорости, затем отпустите клавишу.
- Чтобы увеличивать скорость с небольшим шагом, коротко нажимайте клавишу +RES. При каждом нажатии автомобиль будет двигаться примерно на 1 км/ч быстрее. Скорость может отображаться в английских или метрических единицах. См. Информационный центр водителя (DIC) (Базовая комплектация)  4-20. Шаг увеличения скорости зависит от выбранной единицы измерения.

СИСТЕМЫ ПОМОЩИ ВОДИТЕЛЮ

Уменьшение скорости при включенном круиз-контроле

Если круиз-контроль уже включен:

- Нажмите и удерживайте клавишу -SET, пока автомобиль не снизит скорость до необходимого значения, после чего отпустите ее.
- Чтобы уменьшать скорость с небольшим шагом, коротко нажимайте клавишу -SET. При каждом нажатии автомобиль будет двигаться примерно на 1 км/ч медленней.

Скорость может отображаться в английских или метрических единицах. См. Информационный центр водителя (DIC) (Базовая комплектация) ⇨ 4-20 Шаг увеличения скорости зависит от выбранной единицы измерения.

Обгон при включенном круиз-контроле



Выжмите педаль акселератора, чтобы увеличить скорость движения автомобиля. Когда вы снимете ногу с педали акселератора, скорость автомобиля снизится до значения, ранее заданного для круиз-контроля. При нажатии на педаль акселератора или сразу после ее отпущения для отключения круиз-контроля кратковременное нажатие клавиши -SET приведет к установке в круиз-контроле текущей скорости автомобиля.

Использование круиз-контроля на склонах

Эффективность работы круиз-контроля зависит от выбранной скорости, загруженности автомобиля и крутизны уклона. При подъеме по крутому склону может потребоваться выжать педаль акселератора, чтобы поддержать необходимую скорость. При спуске со склона может потребоваться подтормаживать педалью или переключиться на более низкую передачу, чтобы поддержать необходимую скорость. При нажатии педали тормоза круиз-контроль автоматически отключается.

Выключение круиз-контроля

Выключить круиз-контроль можно одним из четырех способов:

- Слегка нажмите на педаль тормоза.
- Нажмите .
- Включите нейтральную передачу в коробке передач.
- Нажмите на клавишу , чтобы полностью выключить круиз-контроль.

Удаление заданного значения скорости из памяти

Заданное значение скорости удаляется из памяти при нажатии клавиши  и при выключении зажигания.

Ваш автомобиль может быть оснащен функциями, которые при их совместном использовании во время движения вперед, задним ходом или при парковке помогают предотвратить аварию или уменьшить полученные при аварии повреждения. Ознакомьтесь с содержанием всего раздела, прежде чем использовать эти системы.

ПРЕДУПРЕЖДЕНИЕ!

Не следует полностью полагаться на системы помощи водителю. Эти системы не заменяют необходимости быть внимательным и безопасно управлять автомобилем. Вы можете не услышать или не увидеть предупреждения или уведомления, выдаваемые этими системами. Невнимательность при вождении может стать причиной травмирования или смерти людей, а также повреждения автомобиля. См. Основы безопасной эксплуатации автомобиля ⇨ 8-3.

В различных условиях эти системы не могут:

- Обнаруживать детей, пешеходов, велосипедистов или животных.
- Обнаруживать автомобили или объекты за пределами зоны, которую контролирует система.
- Работать на всех скоростях движения.

▲ ПРЕДУПРЕЖДЕНИЕ!

- Предупреждать вас или предоставлять достаточно времени для предотвращения аварии.
- Работать при плохой видимости или при плохих погодных условиях.
- Работать, когда датчик обнаружения не очищен или закрыт льдом, снегом, грязью или землей.
- Работать, когда датчик обнаружения закрыт, например, наклейкой, магнитом или металлической пластиной.
- Работать, когда зона, примыкающая к датчику обнаружения, повреждена или неправильно отремонтирована.

В процессе вождения от вас постоянно требуется полное внимание, вы должны быть готовы действовать и нажать педаль тормоза и/или управлять рулем автомобиля для предотвращения аварий.

Звуковое предупреждение

Некоторые функции помощи водителю предупреждают его о препятствиях подачей звукового сигнала. Чтобы изменить громкость предупредительного звукового сигнала, обратитесь к пункту "Удобство и комфорт" в разделе Сохранение индивидуальных настроек ↪ 4-23.

Чистка

В зависимости от опций автомобиля поддерживайте данные зоны автомобиля

чистыми с целью обеспечения наилучшей работоспособности помощи водителю. В случае недоступности или блокировки данных систем могут отображаться сообщения в информационном центре водителя (DIC).

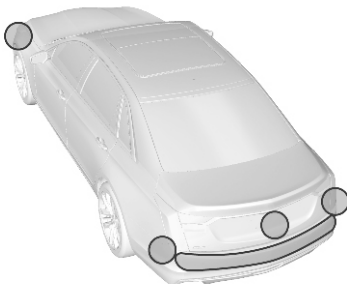

- Передний и задний бамперы, а также зона ниже бамперов
- Решетка радиатора и фары
- Передние и задние боковые панели
- Снаружи ветрового стекла перед зеркалом заднего вида
- Задние угловые бамперы сбоку
- Камера заднего вида над номерным знаком.

Системы облегчения парковки или движения задним ходом

В соответствующей комплектации камера заднего вида (RVC), задняя система облегчения парковки (RPA), передняя система облегчения парковки (FPA), система контроля мертвых зон при движении задним ходом (RCTA) и система автоматической парковки (APA) могут помочь водителю припарковаться и объехать препятствия. Обязательно проверяйте отсутствие препятствий вокруг автомобиля при парковке или движении задним ходом.

Камера заднего вида

Когда селектор КПП переключен в положение «R» (Задний ход), камера заднего вида будет выводить на дисплей информационно-развлекательной системы изображение зоны позади автомобиля. При переключении КПП из положения «R» (Задний ход) предыдущий экран будет

выведен на дисплей после короткой задержки. Чтобы быстрее вернуться к предыдущему экрану, нажмите любую кнопку на информационно-развлекательной системе, переключите КПП в положение «Р» (Стоянка) или доведите скорость автомобиля до 8 км/ч.

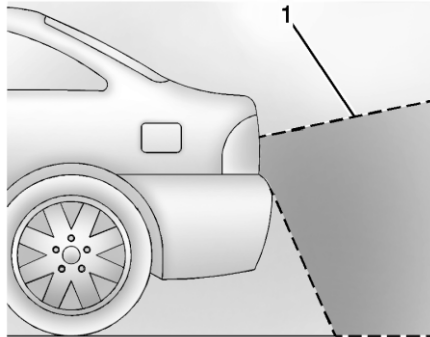

1. Поле обзора камеры

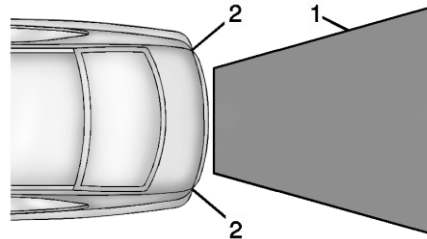

1. Поле обзора камеры
 2. Углы заднего бампера
- Изображение, передаваемое камерой, искажает представление о расстоянии до объектов. Отображаемая зона ограничена, и объекты, расположенные близко к любому из углов бампера или под бампером, не отображаются.
- Если задняя система облегчения парковки (RPA) обнаружила препятствие, на дисплей может быть выведен предупреждающий треугольник. Чем ближе препятствие, треугольник меняет цвет с желтого на красный и увеличивается в размере.

▲ ПРЕДУПРЕЖДЕНИЕ!

Камера(ы) не отображает детей, взрослых пешеходов, велосипедистов, движущиеся пересекающимся курсом транспортные средства, животных и другие объекты, которые находятся вне зоны обзора камеры, под бампером или днищем автомобиля. Отображаемые расстояния не дают полного представления о фактическом расстоянии до препятствия. Запрещается вождение или парковка автомобиля с использованием только этой камеры (камер). Прежде чем начать движение, следует внимательно осмотреться вокруг. Невнимательность может стать причиной травмирования или смерти людей, а также повреждения автомобиля.

Система помощи при парковке

При наличии RPA (задней системы облегчения парковки) и FPA (передней системы облегчения парковки), когда автомобиль движется со скоростью меньше 8 км/ч, датчики на бамперах могут обнаруживать объекты на расстоянии до 2,5 м позади автомобиля и на расстоянии 1,2 м впереди автомобиля на высоте до 25 см от земли и ниже уровня бампера. В жаркую и влажную погоду дальность обнаружения препятствий может уменьшиться. Заблокированные датчики не могут

обнаруживать препятствия, но могут вызывать ложные обнаружения. Очищайте датчики от земли, грязи, снега, льда и смазки; также очищайте датчики после мойки машины при минусовых температурах.

▲ ПРЕДУПРЕЖДЕНИЕ!

Система облегчения парковки не способна обнаружить детей, взрослых пешеходов, велосипедистов, животных и другие объекты, находящиеся ниже уровня бампера, а также слишком близко или слишком далеко от автомобиля. Она не работает на скорости свыше 8 км/ч. Во избежание травмирования или смерти людей, либо повреждения автомобиля, перед началом движения вперед или задним ходом следует обязательно проверить пространство вокруг автомобиля и посмотреть в зеркала заднего вида, даже если автомобиль укомплектован системой облегчения парковки.

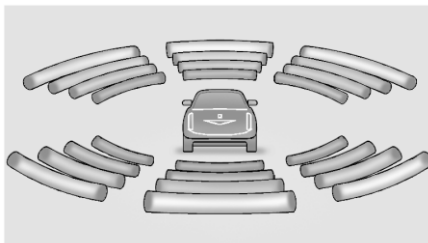

Комбинация приборов может быть оборудована дисплеем системы облегчения парковки с диаграммами, которые показывают "расстояние до препятствия" и информацию о его расположении. По мере приближения препятствия загораются больше полосок диаграммы, кроме того, они могут менять цвет с желтого на янтарный, а затем на красный.

Если препятствие сначала обнаружено сзади, в задней части прозвучит один звуковой сигнал. Когда препятствие находится очень близко — на расстоянии <math><0,6\text{ м}</math> позади автомобиля, или на расстоянии <math><0,3\text{ м}</math> впереди автомобиля - прозвучат пять звуковых сигналов в передней или задней части, в зависимости от того, где обнаружено препятствие. Звуковые сигналы передней системы облегчения парковки (FPA) имеют более высокую тональность, чем звуковые сигналы задней системы облегчения парковки (RPA).

Система контроля мертвых зон при движении задним ходом (RCTA)

В соответствующей комплектации при переключении КПП в положение «R» (Задний ход), RCTA (система контроля мертвых зон при движении задним ходом) выведет на дисплей информационно-развлекательной системы красный предупреждающий треугольник с указательной стрелкой слева или справа, чтобы предупредить о движении с левой или правой стороны. Система обнаруживает объекты на расстоянии до 20 м с левой или правой стороны автомобиля. При обнаружении объекта будут поданы три звуковых сигнала слева или справа, в зависимости от стороны обнаружения автомобиля.

Включение или выключение функций

Чтобы одновременно включить или выключить переднюю и заднюю системы облегчения парковки, а также систему контроля мертвых зон при движении задним ходом, нажмите кнопку **R** на центральной консоли. Индикатор, расположенный рядом с кнопкой, загорается при включении функций и гаснет, когда функции выключены.

Чтобы включить или выключить символы или направляющие линии задней системы облегчения парковки, обратитесь к пункту "Камера заднего вида" в разделе

ТОПЛИВО

Сохранение индивидуальных настроек ↗
4-20.

Систему RCTA можно также включить и выключить с помощью меню «Сохранение индивидуальных настроек». См. пункт "Системы распознавания столкновения" в разделе Сохранение индивидуальных настроек ↗ 4-20.

Топливо Top Tier

GM рекомендует использовать мощный бензин TOP TIER для поддержания двигателя в чистом виде, снижения моторных отложений и сохранения оптимальных рабочих характеристик автомобиля. Ищите логотип TOP TIER или ознакомьтесь со списком продавцов мощного бензина TOP TIER и соответствующими странами на сайте www.toptiergas.com.



Рекомендованные виды топлива (Двигатель объемом 1,5 л)



Для поддержания хорошего технического состояния автомобиля используйте топливо надлежащего типа.

Используйте неэтилированный бензин с номинальным октановым числом АИ-91 или выше и с содержанием этанола до 10% от объема. В противном случае быть слышна различимая на слух детонация. Если при использовании бензина с октановым числом 91 или выше наблюдается сильная детонация, двигатель нуждается в обслуживании.

Рекомендованные виды топлива (Двигатель объемом 2,0 л)



Используйте неэтилированный бензин с номинальным октановым числом АИ-95 или выше и с содержанием этанола до 10% от объема.

Если при использовании неэтилированного бензина с октановым числом 95 наблюдается сильная детонация, двигатель нуждается в обслуживании.

▲ ВНИМАНИЕ!

Не используйте топливо, имеющее одну из указанных ниже характеристик; несоблюдение этого требования может привести к повреждению автомобиля и аннулированию гарантии:

- Топливо, содержащее какое-либо количество метанола, диметоксиметана и анилина. Такое топливо может вызвать коррозию металлических деталей топливной, а также повредить пластмассовые и резиновые детали.
- Топливо, содержащее металлы, например, метилциклопентадиенил-трикарбонил-марганец (ММТ), которые могут повредить систему снижения токсичности отработавших газов и свечи зажигания.
- Топливо с октановым числом, меньшим чем рекомендованное. Использование такого топлива снижает экономичность и эффективность расхода топлива и может сократить срок службы каталитического нейтрализатора.

Топливные присадки

Для вашего автомобиля настоятельно рекомендуется использовать мощного бензина TOP TIER. Если в вашей стране недоступен мощный бензин TOP TIER, добавляйте в бензобак мощную присадку ACDelco Fuel System Treatment Plus-

Gasoline при каждой замене масла или через 15 000 км (9000 миль) в зависимости от того, что наступит раньше. Мощный бензин TOP TIER и моющая присадка ACDelco Fuel System Treatment Plus-Gasoline позволит вам защитить двигатель от отложений в топливе и обеспечить его оптимальную работу. Если вы не можете найти присадку ACDelco Fuel System Treatment Plus - Gasoline, проконсультируйтесь со своим дилером о том, какие присадки доступны в вашей стране.

Заправка топлива в бак

Стрелка рядом со значком бензоколонки на шкале указателя уровня топлива показывает, с какой стороны расположена заправочная горловина топливного бака. См. Указатель уровня топлива \varnothing 4-10.

▲ ПРЕДУПРЕЖДЕНИЕ!

Пары топлива взрывоопасны и могут стать причиной серьезных травм или смерти.

- Чтобы избежать несчастных случаев, внимательно ознакомьтесь с правилами поведения у топливораздаточной колонки.
- Заглушите двигатель на время заправки.
- Следите за тем, чтобы рядом с топливом не было искр, открытого пламени или

▲ ПРЕДУПРЕЖДЕНИЕ!

дымящихся материалов.

- Не отходите от топливораздаточной колонки.
- Избегайте использования электронных устройств во время заправки топлива.
- Не возвращайтесь в салон автомобиля, пока идет заправка.
- Не разрешайте детям подходить к топливораздаточной колонке, ни при каких обстоятельствах не позволяйте детям проводить заправку.
- Прежде чем брать в руки заправочный пистолет, дотроньтесь до металлического предмета, чтобы снять статический заряд.
- Если открыть пробку бака слишком быстро, топливо может выплеснуться из горловины. Вероятность выплескивания топлива повышается при полном баке и в жаркую погоду. Медленно открутив пробку, дождитесь прекращения шипения выходящих паров топлива. После этого пробку можно выкрутить полностью.

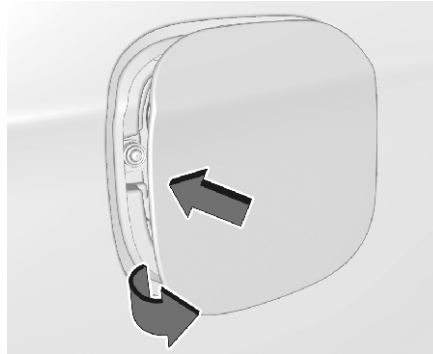

Пробка топливного бака находится под крышкой люка бака со стороны пассажира. Крышка люка топливного бака блокируется одновременно с блокировкой замков дверей. Нажмите клавишу  на брелоке дистанционного управления замками, чтобы разблокировать замки. Чтобы открыть лючок топливного бака, нажмите и отпустите заднюю центральную кромку лючка.

▲ ПРЕДУПРЕЖДЕНИЕ!

Переполнение топливного бака более, чем на три щелчка стандартного заправочного пистолета может вызвать:

- Проблемы в работе автомобиля, в том числе глушение двигателя и повреждение топливной системы.
- Проливы топлива.
- Возможные возгорания топлива.

Будьте осторожны и постарайтесь не пролить топливо. Подождите несколько секунд после окончания подачи топлива, прежде чем извлечь заправочный пистолет. Сразу же сотрите следы топлива с лакокрасочного покрытия. См. Уход за автомобилем снаружи  9-54.

▲ ПРЕДУПРЕЖДЕНИЕ!

Если в процессе заправки возникнет возгорание, не извлекайте заправочный пистолет из горловины. Прекратите подачу топлива, отключив топливораздаточную колонку или уведомя сотрудника АЗС. Немедленно покиньте зону возгорания.

Поверните пробку наливной горловины, чтобы снять ее. На время заправки повесьте пробку на крючок на внутренней стороне крышки люка. Закройте пробку и поверните ее по часовой стрелке, пока не услышите щелчки.

▲ ВНИМАНИЕ!

Если вам нужно заменить старую пробку на новую, следует приобрести пробку необходимого типа у дилера. Пробка другого типа не сможет правильно встать на место, она может привести к включению сигнализатора неисправности, повреждению топливного бака и системы снижения токсичности отработавших газов. См. Сигнализатор неисправности (Контрольная лампа "Check Engine" (проверьте двигатель)) ⇨ 4-13.

Заправка топлива в канистру**▲ ПРЕДУПРЕЖДЕНИЕ!**

Заправка канистры топливом непосредственно в автомобиле может привести к скоплению паров топлива, способных воспламениться от статического электрического разряда или вследствие иных причин. Вы можете пострадать вместе с другими людьми.

Это также может привести к повреждению автомобиля. Обязательно соблюдайте следующие правила:

- Используйте только качественные канистры.
- Прежде чем заправлять канистру топливом, ее следует достать из салона,

▲ ПРЕДУПРЕЖДЕНИЕ!

багажника или кузова автомобиля.

- Поставьте канистру на землю.
- Вставьте пистолет в горловину канистры, прежде чем включать подачу топлива. В процессе заправки пистолет должен постоянно касаться горловины канистры.
- Заполняйте канистру не больше чем на 95% емкости, чтобы осталось место для теплового расширения.
- При переливании топлива запрещается курить, зажигать спички, пользоваться зажигалкой.
- Избегайте использования сотовых телефонов и других электронных устройств.

**ИЗМЕНЕНИЕ КОНСТРУКЦИИ
АВТОМОБИЛЯ И УСТАНОВКА
ДОПОЛНИТЕЛЬНОГО ОБОРУДОВАНИЯ**
Дополнительное электрооборудование
▲ ПРЕДУПРЕЖДЕНИЕ!

Диагностический разъем (DLC) используется для обслуживания автомобиля, а также для проверки токсичности отработавших газов / контроля качества ремонта. См. Сигнализатор неисправности ⇨ 4-13. Устройство, подключенное к диагностическому разъему, например, устройство слежения за действиями водителя или работой послегарантийных автомобилей, может нарушать работу систем автомобиля. Это может отрицательно сказаться на работе автомобиля и стать причиной аварии. Такие устройства также могут получать доступ к информации, хранящейся в системах автомобиля.

▲ ВНИМАНИЕ!

Определенное электрооборудование может привести к повреждению систем автомобиля или выходу их из строя. Ремонт в этом случае под действие гарантии не подпадает. Прежде чем устанавливать дополнительное электрооборудование, следует проконсультироваться с дилером.

Установка дополнительного оборудования может привести к разряду аккумуляторной батареи (12 В) даже в то время, когда автомобиль не эксплуатируется. В вашем автомобиле установлена система надувных подушек безопасности. Прежде чем устанавливать какое-либо дополнительное электрооборудование, ознакомьтесь с содержанием разделов Обслуживание автомобиля, оснащённого подушками безопасности ↻ 2-21 и Установка дополнительного оборудования в автомобиле, оснащённом подушками безопасности ↻ 2-21.

9

УХОД ЗА АВТОМОБИЛЕМ

- ОБЩАЯ ИНФОРМАЦИЯ 9-2
- ПРОВЕРКИ АВТОМОБИЛЯ 9-2
- РЕГУЛИРОВКА НАПРАВЛЕНИЯ СВЕТА
ФАР 9-23
- ЗАМЕНА ЛАМПЫ НАКАЛИВАНИЯ 9-24
- ЭЛЕКТРИЧЕСКАЯ СИСТЕМА 9-27
- КОЛЕСА И ШИНЫ 9-35
- ЗАПУСК ОТ ДОПОЛНИТЕЛЬНОЙ АКБ 9-53
- БУКСИРОВКА АВТОМОБИЛЯ 9-56
- УХОД ЗА ВНЕШНИМ ВИДОМ
АВТОМОБИЛЯ 9-58

ОБЩАЯ ИНФОРМАЦИЯ

При необходимости получения запчастей или выполнения технического обслуживания обращайтесь к местному дилеру. Вы получите фирменные запчасти, а техобслуживание автомобиля выполняют обученные и обеспеченные всем необходимым специалисты по техническому обслуживанию.

Дополнительное оборудование и модификации автомобиля

Установка дополнительного не дилерского оборудования или внесение модификаций в автомобиль могут отрицательно повлиять на его тягово-динамические характеристики и безопасность, в частности, могут ухудшить состояние надувных подушек безопасности, системы торможения, могут сказаться на устойчивости, движении и управляемости, на системах контроля выбросов, аэродинамике, долговечности и на таких электронных системах, как система антиблокировки тормозов, система регулирования тягового усилия и система динамической стабилизации. Установка такого дополнительного оборудования или модификации могут даже привести к неисправности или к повреждению, которые не покрываются гарантией на автомобиль. Повреждения деталей автомобиля вследствие внесения модификаций, а также установки или применения деталей, не сертифицированных компанией, в том числе

по причине модификации модулей управления или программного обеспечения, может привести к прекращению действия гарантии на автомобиль или отрицательно сказаться на гарантийных обязательствах в отношении деталей, подвергнутых изменениям.

Фирменное дополнительное оборудование GM предназначено для расширения функциональных возможностей других систем автомобиля. По вопросу приобретения фирменного дополнительного оборудования для вашего автомобиля следует обращаться к дилеру GM, специалисты которого смогут квалифицированно провести установку выбранного оборудования.

См. также раздел Установка дополнительного оборудования на автомобиль, оборудованный надувными подушками безопасности на ↻ 2-21.

ПРОВЕРКИ АВТОМОБИЛЯ

Самостоятельное выполнение работ по техническому обслуживанию

ПРЕДУПРЕЖДЕНИЕ!

Самостоятельно выполнять какие-либо работы на автомобиле, если вы не обладаете необходимыми знаниями, документацией по ремонту и обслуживанию, инструментами и запасными частями, опасно. Перед проведением каких-либо операций по обслуживанию следует обязательно свериться с руководством по эксплуатации и инструкцией по ремонту и обслуживанию.

При самостоятельном выполнении работ по техническому обслуживанию пользуйтесь соответствующим руководством по техническому обслуживанию. Там содержится гораздо больше сведений о том, как выполнять работы по техническому обслуживанию, чем в руководстве по эксплуатации.

Данный автомобиль оборудован системой надувных подушек безопасности. Перед самостоятельным выполнением работ по техническому обслуживанию обратитесь к разделу Проверка системы надувных подушек безопасности на ↻ 2-22.

Ведите журнал записей получения всех деталей, пробега автомобиля и дат выполнения работ по техническому обслуживанию.

⚠ ВНИМАНИЕ!

Даже незначительное загрязнение может нанести вред системам автомобиля. Не допускайте попадания грязи в рабочие жидкости, на крышки бачков или масломерные щупы.

Капот**⚠ ПРЕДУПРЕЖДЕНИЕ!**

Если автомобиль оснащен системой автоматической остановки и пуска двигателя, следует выключить зажигание, прежде чем открывать крышку капота. Если оставить зажигание включенным, при открывании крышки капот двигатель запустится. Это может привести к травмированию людей.

⚠ ПРЕДУПРЕЖДЕНИЕ!

При работающем двигателе установленные в подкапотном пространстве компоненты могут нагреваться. Чтобы не обжечь незащищенные участки кожи, не следует касаться горячих деталей до их остывания. Обязательно используйте перчатки или полотенце, чтобы избежать прямого контакта кожи с горячими поверхностями.

Прежде чем открывать крышку капота, необходимо очистить ее от снега.

Чтобы открыть капот:



1. Потяните за ручку открывания капота, обозначенную показанным символом. Ручка находится в салоне слева от рулевой колонки.

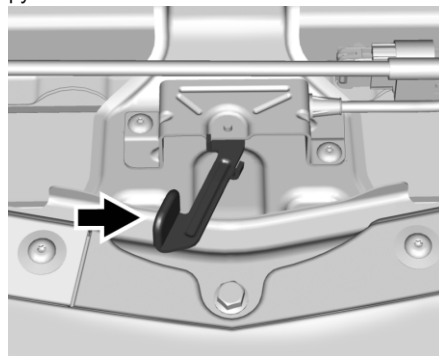

2. Подойдите к автомобилю спереди и нащупайте рычаг разблокировки замка капота.

Эта ручка находится под передней кромкой капота почти посередине. Сдвиньте рычаг вправо (к водителю).

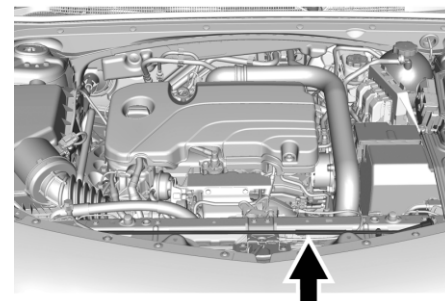

3. Поднимите крышку капота и извлеките упор из фиксатора, расположенного над радиатором.

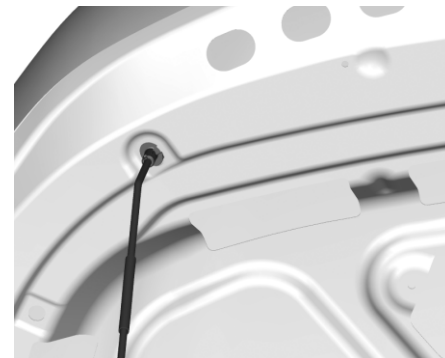

9-4 УХОД ЗА АВТОМОБИЛЕМ

4. Вставьте верхний конец упора в гнездо на внутренней стороне крышки капота.

Чтобы закрыть капот:

1. Перед закрытием капота следует убедиться, что все крышки наливных горловин установлены надлежащим образом. Приподнимите крышку капота, чтобы разгрузить упор. Выведите упор из гнезда на внутренней стороне крышки капота и уложите его на место, закрепив в расположенном над радиатором фиксаторе. Упор должен встать на свое место с характерным щелчком, чтобы не повредить крышку капота.

2. Опустите капот, чтобы он находился примерно на 20 см над моторным отсеком, и отпустите его, чтобы он полностью защелкнулся. Убедитесь, что капот закрыт, и при необходимости повторите процедуру.

ПРЕДУПРЕЖДЕНИЕ!

Запрещается начинать движение, если крышка капота закрыта неполностью. Крышка может распахнуться, перекрыв обзор, что может привести к аварии. Это может привести к травмированию людей. Перед началом движения необходимо убедиться, что крышка капота надежно закрыта.

Общий вид моторного отсека

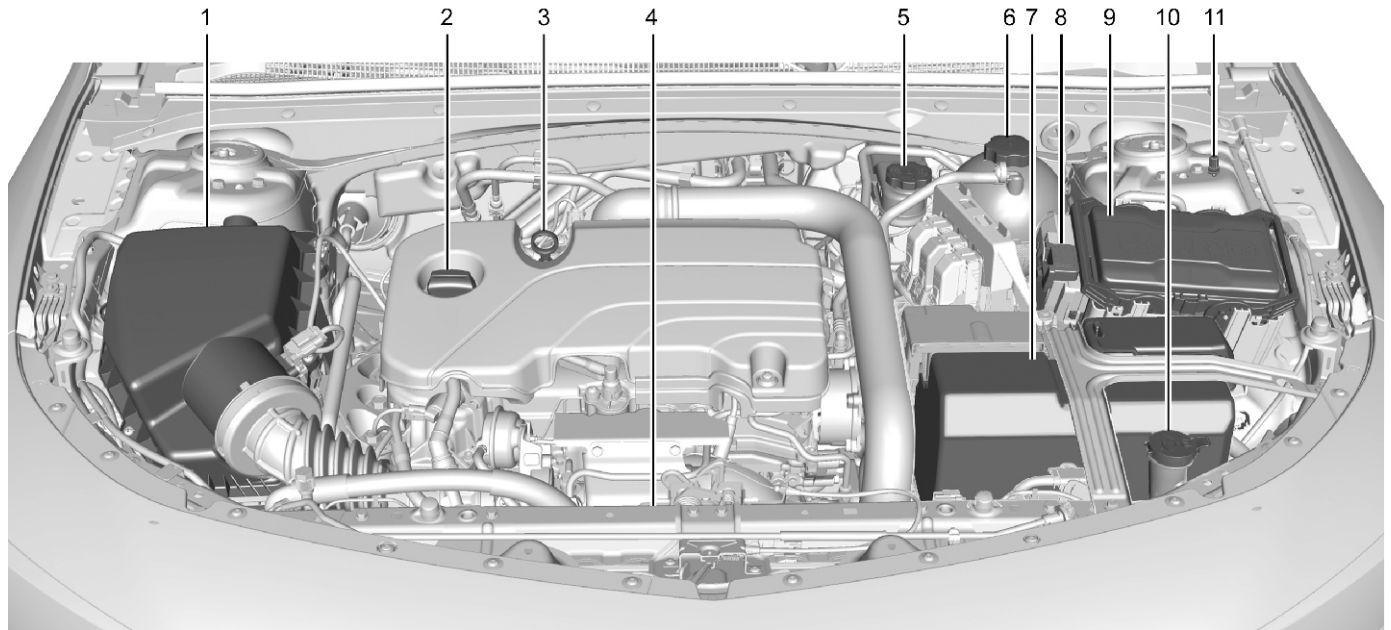

Рядный 4-цилиндровый двигатель с турбонаддувом объемом 1,5 л

Общий вид моторного отсека

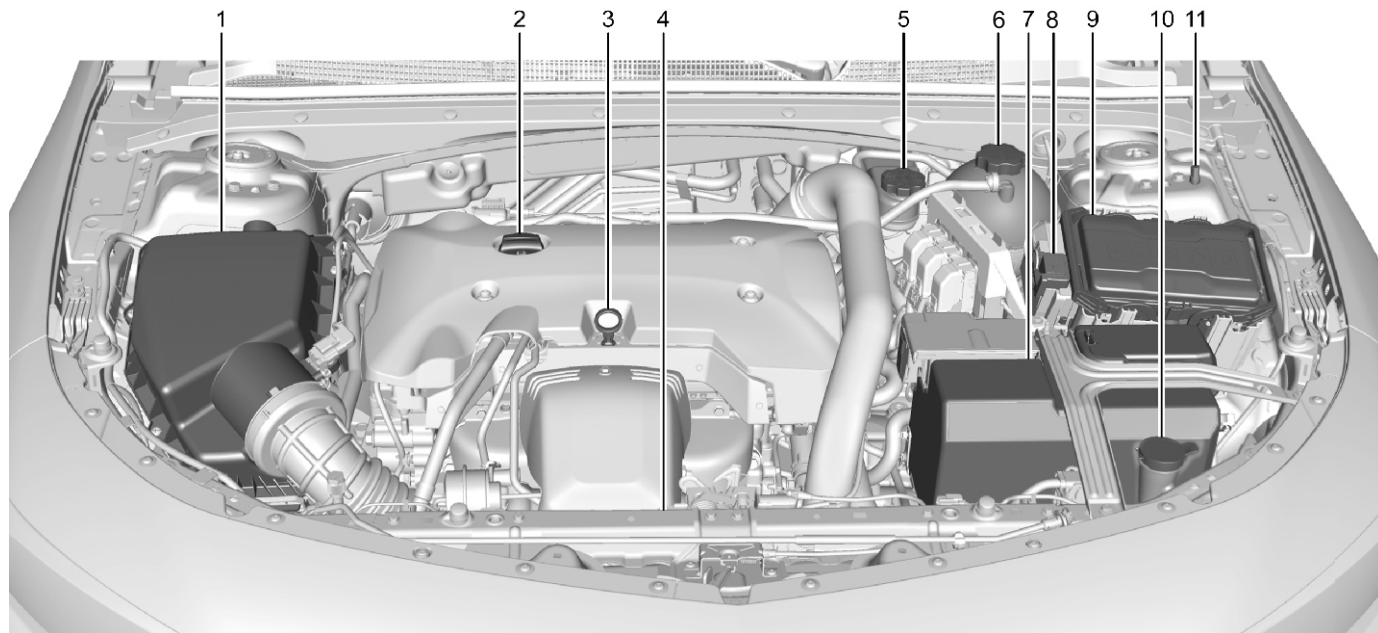

Рядный 4-цилиндровый двигатель с турбонаддувом объемом 2,0 л

1. Воздушный фильтр двигателя ⇨ 9-11.
2. Крышка маслозаливной горловины двигателя. См. Моторное масло ⇨ 9-7.
3. Штыковой указатель уровня моторного масла. См. Моторное масло ⇨ 9-7.
4. Вентилятор охлаждения двигателя (вне поля зрения). См. Система охлаждения ⇨ 9-12.
5. Бачок тормозной жидкости. См. Тормозная жидкость ⇨ 9-18.
6. Расширительный бачок охлаждающей жидкости и крышка с предохранительным клапаном. См. Охлаждающая жидкость двигателя ⇨ 9-13.
7. Аккумуляторная батарея ⇨ 9-19.
8. Положительный (+) полюсный вывод аккумуляторной батареи (закрыт крышкой). См. Запуск от дополнительной АКБ ⇨ 9-53.
9. Блок предохранителей в моторном отсеке ⇨ 9-28.
10. Бачок для жидкости омывателя лобового стекла. См. Жидкость омывателя ⇨ 9-17.
11. Вынесенный отрицательный (-) полюсный вывод аккумуляторной батареи. См. Запуск от дополнительной АКБ ⇨ 9-53.

Моторное масло

Для обеспечения надлежащих рабочих характеристик двигателя и его долговечности следует обращать особое внимание на моторное масло. Чтобы защитить ваши инвестиции, соблюдайте эти приведенные ниже простые, но важные требования:

- Используйте масла необходимой вязкости, сертифицированные на соответствие спецификации. См. в этом разделе параграф "Выбор надлежащего моторного масла".
- Регулярно проверяйте уровень моторного масла и поддерживайте его надлежащий уровень. См. в этом разделе параграфы "Проверка моторного масла" и "Когда следует доливать моторное масло".
- Своевременно заменяйте моторное масло. См. Система контроля срока службы моторного масла ⇨ 9-9.
- Отработанное моторное масло всегда следует утилизировать надлежащим образом. См. п. «Утилизация отработанного масла» далее в этом разделе.

Проверка моторного масла

Уровень моторного масла необходимо проверять регулярно, через каждые 650 км, а также перед дальними поездками. Ручка щупа для измерения уровня масла в картере

двигателя выполнена в виде кольца. Место его расположения показано в разделе Общий вид моторного отсека ⇨ 9-5; 9-6.

ПРЕДУПРЕЖДЕНИЕ!

Ручка щупа может быть горячей, об нее можно обжечься. Браться за ручку щупа следует только накинув на нее тряпку или надев перчатку.

Если на дисплее информационного центра водителя (DIC) отображается сообщение о низком уровне масла, необходимо проверить его уровень вручную. Следуйте приведенным ниже рекомендациям:

- Чтобы результат был точным, припаркуйте автомобиль на ровном участке, не имеющем уклона. Проверять уровень масла следует не раньше чем через два часа после выключения двигателя. Если оставить автомобиль на поверхности с уклоном или провести проверку, не выждав необходимого время после остановки двигателя, результат будет неверным. Проверка уровня на холодном двигателе перед его пуском дает более точный результат. Извлеките масломерный щуп и проверьте уровень масла.
- Если вы не можете ждать два часа, выждите по крайней мере 15 минут, если

двигатель прогреет, или 30 минут, если двигатель не прогреет. Вытяните щуп, протрите его чистой ветошью и вставьте на место. Снова извлеките щтыковой указатель уровня, удерживая его кончиком вниз, и проверьте уровень моторного масла.

Когда следует доливать моторное масло



Рядный 4-цилиндровый двигатель с турбонаддувом объемом 1,5 л

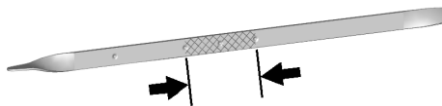

Рядный 4-цилиндровый двигатель с турбонаддувом объемом 2,0 л

Если по результатам замера с ожиданием не менее 15 минут после выключения двигателя уровень масла ниже площадки с насечкой на конце щупа, долейте один литр (одну кварту) рекомендованного масла и повторите проверку. См. далее в этом разделе пункт «Выбор надлежащего моторного масла», где поясняется, какой вид моторного масла следует использовать. Надлежащий объем моторного масла в картере двигателя указан в разделе Заправочные емкости ⇨ 11-3.

⚠ ВНИМАНИЕ!

Не следует доливать слишком много масла. Доливка моторного масла выше или ниже допустимого рабочего диапазона по щтыковому указателю уровня вредна для двигателя.

Если в двигатель залито слишком много масла, т. е. его уровень находится выше отметки максимально допустимого, это может привести к выходу двигателя из строя.

Излишек моторного масла следует слить или же ограничить езду на автомобиле и обратиться к профессиональным специалистам по техническому обслуживанию для удаления излишнего количества масла.

См. раздел Общий вид моторного отсека ⇨ 9-5, 9-6, где показано местоположение

крышки маслониливной горловины двигателя.

Долейте достаточное количество моторного масла, чтобы его уровень находился в надлежащем рабочем диапазоне. После окончания проверки вновь вставьте щтыковой указатель уровня в трубку до упора.

Выбор надлежащего моторного масла

Выбор надлежащего моторного масла определяется нужными техническими характеристиками и вязкостью масла. См. Рекомендуемые жидкости и смазочные материалы ⇨ 10-7.

Технические характеристики

Используйте моторные масла, соответствующие спецификации dexos1™. Емкость с моторным маслом, соответствующим спецификации dexos1™ компании GM, должна иметь логотип dexos1. См. www.gmdexos.com.



▲ ВНИМАНИЕ!

Несоблюдение этих правил может привести к повреждению двигателя и нарушению гарантии.

Сорт вязкости

Для заправки рядного 4-цилиндрового двигателя LFV с турбонаддувом объемом 1,5 литра используйте масло SAE 0W-20.

Для заправки рядного 4-цилиндрового двигателя с турбонаддувом объемом 2,0 литра используйте масло SAE 5W-30.

Эксплуатация автомобиля при низкой температуре: Если автомобиль эксплуатируется в условиях очень холодного климата, где температура может опускаться ниже -29 °С, для заправки рядного 4-цилиндрового двигателя с турбонаддувом объемом 2,0 литра допускается использовать масло SAE 0W-30.

Масло такой вязкости упрощает пуск двигателя в условиях очень низких температур.

При выборе масла по вязкости рекомендуется проверять, соответствует ли оно спецификации. См. пункт «Спецификации» ранее в этом разделе.

**Присадки к моторному маслу /
Промывки системы смазки**

Запрещается добавлять что-либо в

моторное масло. Для обеспечения надлежащих рабочих характеристик и защиты двигателя достаточно применять рекомендуемые моторные масла, соответствующие спецификации dexos1.

Промывка системы смазки не рекомендуется, эта операция может привести к выходу двигателя из строя, на который не распространяется гарантия на автомобиль.

**Как поступать с отработанным
моторным маслом**

Отработанное моторное масло содержит некоторые компоненты, отрицательно влияющие на кожу, которые даже могут вызывать рак. Не допускайте длительного контакта моторного масла с кожей человека. Промойте кожу и ногти водой с мылом или хорошим средством для мытья рук. Выстирайте или надлежащим образом утилизируйте одежду или тряпки, загрязненные отработанным моторным маслом. См. предупреждения изготовителя относительно использования и утилизации нефтепродуктов.

Отработанное масло может представлять угрозу для окружающей среды. Если вы самостоятельно заменяете моторное масло, слейте все масло из отработанного фильтра перед тем, как выбросить его. Запрещается выливать моторное масло в контейнеры для бытовых отходов или на землю, в канализационные коллекторы, а также в

ручьи или озера. Моторное масло следует сдавать на переработку на месте сбора отработанного масла.

**Система контроля срока службы
моторного масла**

Когда следует заменять моторное масло
Электронная система этого автомобиля своевременно предупредит о необходимости замены масла и фильтра. Это зависит от сочетания таких факторов, как частота вращения двигателя, температура двигателя и пробег автомобиля. В зависимости от условий вождения необходимость смены масла может возникнуть при различных значениях пробега. Для нормальной работы системы необходимо выполнять ее сброс после каждой замены масла.

Когда, по расчетам системы, срок службы масла заканчивается, она сообщает водителю о необходимости замены масла. Появится сообщение "ПОДХОДИТ СРОК ЗАМЕНЫ МАСЛА В ДВИГАТЕЛЕ". Необходимо как можно быстрее сменить масло, допустимый пробег до смены масла — не более 1 000 км. При определенных условиях (благоприятные условия вождения) система может до 1 года не сигнализировать о необходимости замены масла. Моторное масло и фильтр

необходимо менять не реже одного раза в год, одновременно требуется выполнить сброс системы. У вашего дилера есть обученные специалисты по техническому обслуживанию, которые выполняют эту работу и производят сброс системы. Кроме этого, важно регулярно проверять масло на наличие утечек и поддерживать необходимый уровень.

Если в системе случайно происходит сброс, масло следует заменить после пробега 5000 км с момента последней замены масла. Не забывайте выполнять сброс системы после каждой смены масла.

Сброс системы контроля срока службы моторного масла

1. С помощью клавиш управления на правой спице рулевого колеса выведите на дисплей информационного центра водителя меню «REMAINING OIL LIFE (РЕСУРС МАСЛА)». См. Информационный центр водителя (DIC) (Базовая комплектация) ⇨ 4-20. Если ресурс масла выработан почти полностью, на дисплее появится сообщение «ПОДХОДИТ СРОК ЗАМЕНЫ МАСЛА В ДВИГАТЕЛЕ».
2. Чтобы скрыть сообщение «ПОДХОДИТ СРОК ЗАМЕНЫ МАСЛА В ДВИГАТЕЛЕ» и

сбросить счетчик ресурса масла на 100 %, нажмите и удерживайте несколько секунд клавишу ✓ на правой спице рулевого колеса.

Будьте осторожны, чтобы не сбросить срок службы случайно не при замене моторного масла. Его невозможно будет точно выставить до следующей замены масла.

Если сообщение «ПОДХОДИТ СРОК ЗАМЕНЫ МАСЛА В ДВИГАТЕЛЕ» исчезло, а вместо него отображается «REMAINING OIL LIFE (РЕСУРС МАСЛА)», значит счетчик ресурса масла сброшен.

Если после пуска двигателя сообщение «ПОДХОДИТ СРОК ЗАМЕНЫ МАСЛА В ДВИГАТЕЛЕ» загорается снова, сброс счетчика ресурса масла не был выполнен успешно. Повторите данную процедуру.

Жидкость для автоматической коробки передач

Уровень жидкости в коробке передач проверять не обязательно. Единственной причиной убывания жидкости из коробки передач является течь. При возникновении утечки обратитесь к дилеру и как можно скорее отремонтируйте автомобиль.

⚠ ВНИМАНИЕ!

При использовании неподходящей трансмиссионной жидкости автомобиль может быть поврежден, и такое

⚠ ВНИМАНИЕ!

повреждение не подпадает под действие гарантии на автомобиль. Всегда используйте соответствующую жидкость для автоматической коробки передач. См. Рекомендуемые жидкости и смазочные материалы ⇨ 10-7

Заменять жидкость ATF следует с установленной периодичностью.

Для замены обратитесь к своему дилеру. Используйте жидкость, указанную в разделе Рекомендуемые жидкости и смазочные материалы ⇨ 10-7.

Счетчик ресурса воздушного фильтра двигателя

Когда следует заменять воздушный фильтр двигателя

В случае наличия в комплектации данная функция выдает индикацию, когда необходимо произвести замену воздушного фильтра двигателя. Она основана на условиях вождения, по причине чего данный срок может варьировать в широком диапазоне. Возможно, что индикация о необходимости замены воздушного фильтра может не появляться до четырех лет.

Если на дисплей выводится сообщение "Заменить при следующей замене масла", замену воздушного фильтра двигателя

необходимо произвести во время следующей замены моторного масла. Когда на дисплей выводится сообщение "Заменить воздушный фильтр двигателя немедленно", необходимо как можно скорее произвести замену воздушного фильтра двигателя. Выполните сброс системы контроля срока службы воздушного фильтра двигателя после замены воздушного фильтра двигателя. Обратитесь к дилеру для выполнения технического обслуживания и сброса системы.

Как выполнить сброс системы контроля срока службы воздушного фильтра двигателя

Для того чтобы система могла правильно рассчитывать время следующей замены воздушного фильтра двигателя, необходимо сбрасывать ее показания при каждой замене воздушного фильтра двигателя. Для сброса:

1. Переведите селектор КПП автомобиля в положение Р (Парковка).
2. Выберите срок службы воздушного фильтра двигателя в меню дисплея DIC. См. Информационный центр водителя (DIC) (Базовая комплектация) ⇨ 4-20.
3. Нажмите р, чтобы перейти в область дисплея Сброс ▷ Отключение. Выберите Сброс, затем нажмите ✓. После этого нажмите Да для подтверждения сброса.
4. 100% срок службы воздушного фильтра

отображается после успешного сброса Системы контроля срока службы воздушного фильтра двигателя.

Воздушный фильтр двигателя

Воздушный фильтр находится в моторном отсеке автомобиля со стороны переднего пассажира. См. Общий вид моторного отсека ⇨ 9-5,9-6.

Когда следует проверять воздушный фильтр двигателя

- Информацию о периодичности проверки и замены воздушного фильтра см. в разделе Расписание технического обслуживания ⇨ 10-3.
- Если автомобиль оснащен счетчиком ресурса воздушного фильтра двигателя, см. Счетчик ресурса воздушного фильтра двигателя ⇨ 9-10.
- Если автомобиль эксплуатируется в условиях высокой запыленности, соблюдайте периодичность проверки и замены воздушного фильтра, см. Расписание технического обслуживания ⇨ 10-3.

Как следует проверять воздушный фильтр двигателя

Не следует запускать и эксплуатировать двигатель с открытым корпусом воздушного фильтра. Прежде чем снимать воздушный фильтр, очистите от грязи и пыли участок вокруг его корпуса. Снимите воздушный фильтр двигателя. Слегка встряхните воздушный фильтр и постучите по нему (в стороне от двигателя), чтобы вытряхнуть из него пыль и грязь. Проверьте фильтр на наличие повреждений. Поврежденный фильтр необходимо заменить на новый. Запрещается очищать воздушный фильтр и его элементы водой или сжатым воздухом. Чтобы проверить или заменить воздушный фильтр двигателя:

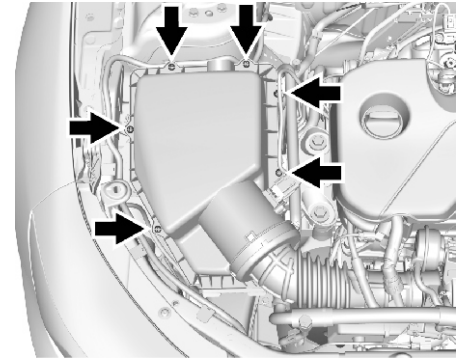

Рядный 4-цилиндровый двигатель с турбонаддувом объемом 1,5 л

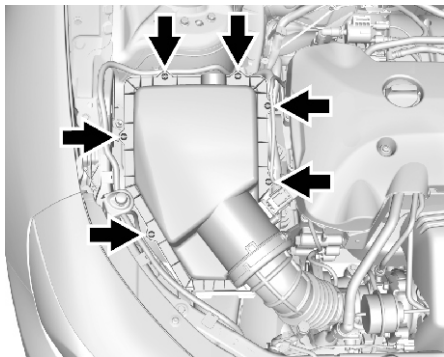

Рядный 4-цилиндровый двигатель с турбонаддувом объемом 2,0 л

1. Выкрутите винты крышки корпуса воздушного фильтра.
2. Поднимите крышку корпуса воздушного фильтра и извлеките фильтрующий элемент из корпуса.
3. Очистите уплотняемые поверхности фильтра и корпуса.
4. Установите новый воздушный фильтр.
5. Наденьте крышку корпуса фильтра и закрепите ее винтами.

⚠ ПРЕДУПРЕЖДЕНИЕ!

Работа двигателя без воздушного фильтра может привести к ожогам находящихся рядом людей. Воздушный фильтр не только очищает воздух, он также препятствует выходу пламени из двигателя при обратных вспышках. Соблюдайте осторожность при выполнении работ на двигателе; запрещается движение на автомобиле со снятым воздушным фильтром.

⚠ ВНИМАНИЕ!

При снятом воздушном фильтре грязь легко попадает в двигатель и может вывести его из строя. Во время движения автомобиля на нем должен быть установлен воздушный фильтр.

Система охлаждения

Система охлаждения обеспечивает поддержание надлежащей рабочей температуры двигателя.

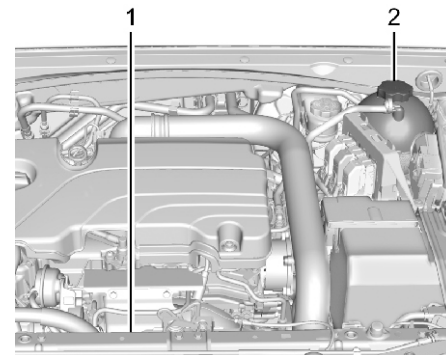

Рядный 4-цилиндровый двигатель с турбонаддувом объемом 1,5 л

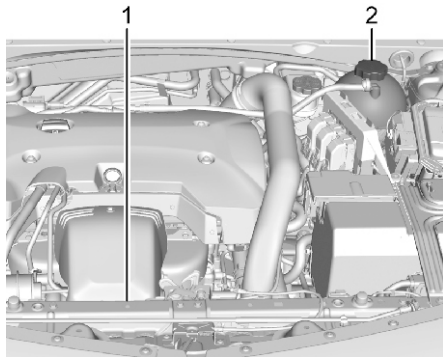

Рядный 4-цилиндровый двигатель с турбонаддувом объемом 2,0 л

1. Вентилятор охлаждения двигателя (вне поля зрения).
2. Расширительный бачок охлаждающей жидкости и крышка с предохранительным клапаном.

⚠ ПРЕДУПРЕЖДЕНИЕ!

Электрический вентилятор охлаждения двигателя, находящийся под капотом, может включиться и нанести вам травму даже при неработающем двигателе. Следует держать руки, одежду и инструменты в стороне от находящегося под капотом электрического вентилятора.

⚠ ПРЕДУПРЕЖДЕНИЕ!

Шланги отопителя и радиатора, а также другие детали двигателя могут иметь высокую температуру. Не прикасайтесь к ним. Прикосновение к этим деталям может привести к ожогам. Запрещается запускать двигатель при наличии течи. В случае запуска двигателя вся охлаждающая жидкость может вытечь. Это может привести к возгоранию двигателя и к ожогам водителя. До начала движения на автомобиле устраните любую течь.

⚠ ВНИМАНИЕ!

При использовании в системе охлаждения охлаждающей жидкости, отличной от DEX-COOL®, возможно преждевременное образование коррозии в двигателе, в теплообменнике отопителя или в радиаторе. Также может потребоваться чаще заменять охлаждающую жидкость. Гарантия на автомобиль не будет распространяться на ремонт таких неисправностей. Всегда используйте в автомобиле охлаждающую жидкость DEX-COOL (бессиликатную).

Охлаждающая жидкость двигателя

В систему охлаждения двигателя вашего автомобиля залита охлаждающая жидкость DEX-COOL®. См. Рекомендуемые жидкости и смазочные материалы ↻ 10-7. Жидкость необходимо менять с установленной периодичностью. Обратитесь к своему дилеру.

Ниже поясняется конструкция системы охлаждения и способ проверки и доливки охлаждающей жидкости в случае снижения ее уровня. Если возникает перегрев двигателя, следует обратиться к разделу Перегрев двигателя ↻ 9-16.

Какую жидкость следует применять

⚠ ПРЕДУПРЕЖДЕНИЕ!

Доливка только чистой воды или какой-либо другой жидкости в охлаждающую систему может быть опасной. Чистая вода или другие жидкости могут закипать раньше по сравнению с закипанием надлежащей охлаждающей смеси. Система предупреждения для охлаждающей жидкости настроена на надлежащую охлаждающую смесь. Если залить в систему охлаждения чистую воду или неверную охлаждающую смесь, двигатель может перегреться, но водитель при этом не получит предупреждение о перегреве. Это может

⚠ ПРЕДУПРЕЖДЕНИЕ!

привести к возгоранию двигателя и к ожогам водителя или находящихся рядом людей. Используйте смесь 50/50 чистой питьевой воды и охлаждающей жидкости DEX-COOL.

Используйте смесь 50/50 чистой питьевой воды и охлаждающей жидкости DEX-COOL. При использовании такой смеси в систему охлаждения ничего больше добавлять не следует.

Такая смесь:

- Не замерзает при температуре воздуха до -37 °C (-34 °F).
- Не закипает при нагреве до 129 °C (265 °F).
- Защищает от ржавчины и коррозии.
- Не повреждает алюминиевые детали.
- Помогает поддерживать надлежащую температуру двигателя.

⚠ ВНИМАНИЕ!

Не используйте какие-либо другие жидкости, кроме смеси охлаждающей жидкости DEX-COOL, соответствующей требованиям стандарта GM GMW3420, с чистой питьевой водой. Все остальные жидкости могут привести к повреждению системы охлаждения двигателя и автомобиля, которое не подпадает под действующую гарантию на автомобиль.

Запрещается выливать использованную охлаждающую жидкость в контейнеры для

бытовых отходов или на землю, в канализационные коллекторы, реки или водоемы. Замену охлаждающей жидкости следует выполнять в авторизованном сервисном центре, специалисты которого знают законодательные требования к утилизации отработанной охлаждающей жидкости. Это поможет защитить окружающую среду и ваше здоровье.

Проверка охлаждающей жидкости

Во время проверки уровня охлаждающей жидкости автомобиль должен находиться на горизонтальной поверхности.

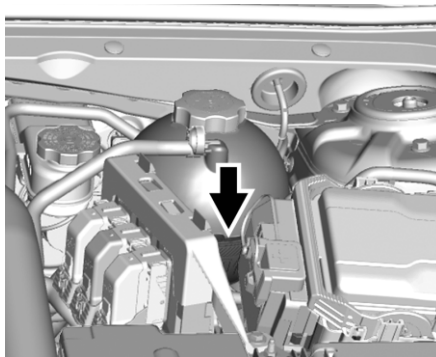

Расширительный бачок охлаждающей жидкости рядного 4-цилиндрового двигателя с турбонаддувом объемом 1,5 л и рядного 4-цилиндрового двигателя с турбонаддувом объемом 2,0 л

Визуально проверьте, имеется ли в расширительном бачке охлаждающая жидкость. Если жидкость внутри расширительного бачка охлаждающей жидкости кипит, следует, не предпринимая никаких действий, дождаться ее охлаждения.

Если охлаждающая жидкость внутри расширительного бачка присутствует, но ее уровень не достигает указанной отметки, долейте в расширительный бачок охлаждающую жидкость DEX-COOL, разведенную с чистой питьевой водой в пропорции 50:50.

Прежде чем выполнять эту операцию, необходимо убедиться, что система охлаждения остыла.

Если охлаждающая жидкость внутри расширительного бачка не видна, долейте ее согласно приведенной ниже инструкции.

Как доливать охлаждающую жидкость в расширительный бачок для охлаждающей жидкости**⚠ ПРЕДУПРЕЖДЕНИЕ!**

Из горячей системы охлаждения могут вырваться пар и горячие жидкости, которые могут привести к серьезным ожогам водителя.

Запрещается поворачивать крышки на горячей системе охлаждения, в том числе крышку с предохранительным клапаном

⚠ ПРЕДУПРЕЖДЕНИЕ!

расширительного бачка. Подождите, пока система охлаждения и герметично закрытый расширительный бачок остынут.

⚠ ПРЕДУПРЕЖДЕНИЕ!

Чистая вода или другие жидкости, такие как спирт, могут закипать раньше по сравнению с закипанием надлежащей охлаждающей смеси. Если залить в систему охлаждения чистую воду или несоответствующую охлаждающую смесь, двигатель может перегреться, но при этом не будет предупреждения о перегреве. Это может привести к возгоранию двигателя и к ожогам водителя или находящихся рядом людей.

⚠ ПРЕДУПРЕЖДЕНИЕ!

При проливании охлаждающей жидкости на горячие детали двигателя вы можете получить ожоги. В состав охлаждающей жидкости входит этиленгликоль, который закипает в случае, если детали двигателя имеют достаточно высокую температуру. Не проливайте охлаждающую жидкость на горячий двигатель.

⚠ ВНИМАНИЕ!

Несоблюдение специальной процедуры заправки охлаждающей жидкости может привести к перегреву двигателя и стать причиной повреждения системы. Если охлаждающая жидкость не видна в расширительном бачке, свяжитесь со своим дилером.



Снимать крышку с предохранительным клапаном с расширительного бачка можно только после остывания системы охлаждения, крышки с предохранительным клапаном расширительного бачка и верхнего шланга радиатора.

1. Медленно поверните крышку против часовой стрелки. Если послышится шипение вырывающегося пара, дождитесь, пока звук стихнет. Шипение означает, что в системе еще имеется давление.
2. Полностью открутите крышку и снимите ее.

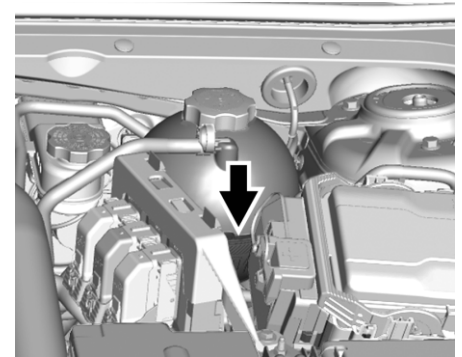

Расширительный бачок охлаждающей жидкости рядного 4-цилиндрового двигателя с турбонаддувом объемом 1,5 л и рядного 4-цилиндрового двигателя с турбонаддувом объемом 2,0 л

3. Залейте в расширительный бачок разведенную в необходимой пропорции охлаждающую жидкость до отметки на передней стенке расширительного бачка.
4. При снятой крышке расширительного бачка запустите двигатель и дождитесь, пока верхний шланг радиатора не нагреется. Остерегайтесь вентиляторов охлаждения двигателя. В этот момент уровень охлаждающей жидкости в расширительном бачке может понизиться. Если уровень охлаждающей жидкости понизился, вновь долейте в расширительный бачок

разведенную в необходимой пропорции охлаждающую жидкость до уровня отметки на передней стенке расширительного бачка.

5. Установите на место крышку. Убедитесь, что крышка надежно закручена (от руки) и не перекошена.

6. Проверяйте уровень охлаждающей жидкости после выключения двигателя и остывания охлаждающей жидкости. При необходимости повторите шаги 1-6 процедуры заправки охлаждающей жидкости. Если после следующего охлаждения системы уровень охлаждающей жидкости все еще будет отличаться от требуемого, обратитесь к дилеру.

▲ ВНИМАНИЕ!

Если крышка с предохранительным клапаном установлена неплотно, может возникнуть утечка охлаждающей жидкости, и двигатель может выйти из строя. Убедитесь, что крышка надлежащим образом и плотно закрыта.

Перегрев двигателя

В комбинации приборов расположен указатель температуры охлаждающей жидкости, предупреждающий о перегреве двигателя. См. Индикатор температуры охлаждающей жидкости двигателя ⇨ 4-11.

Если при появлении этого предупреждения водитель принял решение не поднимать

капот, необходимо незамедлительно обратиться на станцию технического обслуживания. За дополнительной информацией обратитесь к местному дилеру.

Если при появлении этого предупреждения водитель принял решение поднять капот, необходимо убедиться, что автомобиль припаркован на горизонтальной поверхности.

Затем следует посмотреть, вращаются ли вентиляторы охлаждения двигателя. Если двигатель перегревается, то должны вращаться оба вентилятора. Если вентиляторы не вращаются, следует заглушить двигатель и выполнить его техническое обслуживание.

▲ ВНИМАНИЕ!

Запуск двигателя без охлаждающей жидкости может привести к серьезным повреждениям или возгоранию. Условия гарантии не распространяются на подобные повреждения автомобиля.

Если из моторного отсека идет пар

▲ ПРЕДУПРЕЖДЕНИЕ!

Пар от перегретого двигателя может причинить серьезные ожоги, даже если водитель просто поднимет капот. Держитесь на удалении от двигателя, если вы видите пар или слышите шипение выходящего из него пара. Просто заглушите двигатель и обеспечьте выход всех пассажиров из автомобиля до момента, когда он остынет. Прежде чем поднимать капот, дождитесь, пока пар или охлаждающая жидкость перестанут выходить из двигателя.

В случае продолжения движения с перегретым двигателем находящиеся внутри него жидкости могут воспламениться. Водитель и пассажиры могут получить серьезные ожоги. Перегретый двигатель необходимо заглушить, всем следует выйти из автомобиля и дождаться момента, когда двигатель остынет.

Если из моторного отсека не идет пар

Если появляется сообщение о перегреве двигателя, но пара не видно и не слышно, возможно, проблема не слишком серьезная. Иногда двигатель может незначительно перегреваться в следующих случаях:

- Во время затяжных подъемов в гору в жаркий день.
- Во время остановок после езды с высокой скоростью.
- Во время длительной работы двигателя на холостом ходу в автомобильных пробках.

Если появляется предупреждение о перегреве без признаков пара:

1. Выключите воздушный кондиционер.
2. Переведите отопитель на максимальную температуру, а вентилятор на максимальную частоту вращения. При необходимости откройте окна.
3. Когда это безопасно, прижмитесь к обочине, установите коробку передач в положение Р (парковка) или N (нейтраль) и дайте двигателю поработать на холостых оборотах.

Если стрелка указателя температуры охлаждающей жидкости вышла из красного сектора шкалы, можно продолжить движение. Продолжайте медленное движение на автомобиле примерно в течение 10 минут. Держите безопасную дистанцию до движущегося впереди транспортного средства.

Если предупреждение не появляется снова, продолжите движение в обычном режиме, затем следует проверить уровень жидкости и работоспособность системы охлаждения. Если предупреждение выводится повторно, прижмитесь к обочине, остановитесь и незамедлительно припаркуйте автомобиль. Если пара не видно, после парковки в течение трех минут дайте двигателю поработать на холостых оборотах. Если предупреждение по-прежнему появляется на дисплее, заглушите двигатель и дождитесь, пока он остынет.

Жидкость омывателя**Какую жидкость следует применять**

Если нужна жидкость для омывателя ветрового стекла, то перед ее использованием обязательно прочтите инструкцию ее изготовителя. Если автомобиль эксплуатируется в условиях, в которых температура воздуха может опускаться ниже температуры замерзания жидкости, то следует применять жидкость, в достаточной степени защищенную от замерзания.

Доливка жидкости в омыватель

Откройте крышку с расположенным на ней символом омывателя. Доливайте жидкость для омывателя, пока бачок не будет заполнен. Местоположение бачка см. в разделе Общий вид моторного отсека ↗ 9-5; 9-6.

⚠ ВНИМАНИЕ!

- Запрещается использовать жидкость омывателя с добавлением водоотталкивающей присадки. Это может привести к вибрации щеток или неравномерной очистке стекла.
- Запрещается использовать охлаждающую жидкость двигателя (антифриз) в омывателе лобового стекла. Эта жидкость может повредить систему омывателя лобового стекла и лакокрасочное покрытие автомобиля.
- Не следует подмешивать воду в готовую для применения жидкость для омывателя. Вода может привести к замерзанию раствора и вывести из строя бачок для жидкости омывателя и другие детали системы омывателя.

▲ ВНИМАНИЕ!

- При использовании концентрированной жидкости для омывателя количество воды для разбавления жидкости см. в инструкции изготовителя.
- При сильных холодах заполняйте бачок для жидкости омывателя только на три четверти. Это даст возможность жидкости расширяться при замерзании, в противном случае заполненный до краев бачок может быть поврежден замерзшей жидкостью.

Тормозная система

Колодки дисковых тормозов имеют встроенные индикаторы износа, которые в случае износа тормозных колодок издают скрипящий звук, предупреждающий о необходимости установки новых тормозных колодок взамен изношенных. Звук может появляться и исчезать или может быть слышен все во время при движении автомобиля, кроме ситуаций, когда водитель сильно нажимает педаль тормоза.

▲ ПРЕДУПРЕЖДЕНИЕ!

Звук, предупреждающий об износе тормозных колодок, означает, что вскоре тормоза перестанут работать исправно. Это может привести к аварии. Если появляется звук, предупреждающий об износе тормозных колодок, необходимо выполнить техническое обслуживание автомобиля.

▲ ВНИМАНИЕ!

Если продолжать ездить на автомобиле с изношенными тормозными колодками, возможно, придется выполнять дорогостоящий ремонт тормозных механизмов.

Некоторые условия движения автомобиля или климатические условия могут вызывать скрип тормозов при первоначальном сжатии тормозных колодок или при слабом их сжатии. Это не означает неисправности тормозных механизмов.

Надлежащая затяжка колесных гаек необходима для предотвращения пульсации тормозных механизмов. При перестановке колес проверьте износ тормозных колодок и равномерно затяните колесные гайки в надлежащем порядке с соответствующим моментом затяжки. См. Заправочные емкости \varnothing 11-3.

Тормозные колодки необходимо заменять комплектом.

Ход педали тормоза

Обратитесь к дилеру, если педаль тормоза не возвращается на нормальную высоту или если ход педали быстро увеличивается. Это может указывать на необходимость проведения технического обслуживания тормозной системы.

Замена деталей тормозной системы

Заменять старые детали тормозной системы следует только на новые фирменные запчасти. В противном случае исправная работа тормозной системы не может быть гарантирована. В случае использования других запчастей или их неправильной установки характеристики торможения могут измениться непредсказуемым образом.

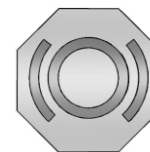
Тормозная жидкость

В бачок главного тормозного цилиндра залита сертифицированная GM тормозная жидкость DOT 4, как указано на крышке бачка. См. раздел Общий вид моторного отсека \varnothing 9-5, 9-6, где показано местоположение бачка.

Проверка тормозной жидкости

Установите автомобиль на горизонтальной поверхности и переведите рычаг селектора коробки передач в положение Р (парковка). Уровень тормозной жидкости в бачке должен находиться между верхней и нижней отметками на стенке бачка.

Уровень жидкости в бачке может опуститься только по двум причинам:

- Вследствие естественного износа тормозных колодок. При установке новых тормозных колодок уровень жидкости вновь повышается.
- Из-за утечки в гидроприводе тормозной системы. Выполните ремонт гидропривода тормозной системы. При наличии утечки тормозная система не сможет функционировать исправно.

Перед тем как снимать крышку бачка с тормозной жидкостью, всегда следует очистить саму крышку и зону вокруг нее.

Не следует доливать тормозную жидкость. Доливка жидкости не устраняет течь. Если жидкость доливают при изношенных тормозных колодках, при установке новых тормозных колодок в системе окажется слишком много жидкости.

Доливать или сливать жидкость по необходимости следует только после проведения работ с гидроприводом тормозной системы.

ПРЕДУПРЕЖДЕНИЕ!

В случае доливки слишком большого количества жидкости она может пролиться на двигатель и воспламениться, если двигатель достаточно горячий. Это может привести к повреждению двигателя и к ожогам водителя или находящихся рядом людей. Доливать тормозную жидкость можно только после окончания работ с гидравлической тормозной системой.

Если уровень тормозной жидкости снижается до минимального, загорается сигнальная лампа тормозной системы. См. Контрольная лампа тормозной системы ↗ 4-15.

Со временем тормозная жидкость насыщается водой, в результате чего ее эффективность снижается. Следует заменять тормозную жидкость с рекомендованной производителем периодичностью, чтобы избежать увеличения тормозного пути. Обратитесь к своему дилеру.

Какую жидкость следует доливать

Используйте только сертифицированную GM жидкость DOT 4 из запечатанной емкости. См. Рекомендуемые жидкости и смазочные материалы ↗ 10-7.

ПРЕДУПРЕЖДЕНИЕ!

Неправильный выбор тормозной жидкости или наличие в ней загрязнений способно привести к повреждению тормозной системы. Это может стать причиной ее отказа и травмированию людей в результате ДТП. Используйте только сертифицированную GM рекомендованную тормозную жидкость.

ВНИМАНИЕ!

Тормозная жидкость, пролитая на лакированные / окрашенные поверхности автомобиля, может повредить их. Следует немедленно стереть следы жидкости с лакокрасочного покрытия.

Аккумуляторная батарея

Фирменная аккумуляторная батарея и не требует обслуживания. Не следует открывать пробку и доливать воду.

Если требуется установить новую аккумуляторную батарею, найдите номер батареи для замены на наклейке первоначально использованной батареи. Местоположение аккумуляторной батареи см. в разделе Общий вид моторного отсека ↗ 9-5; 9-6.

Система старт-стоп

В случае комплектации с рядным 4-цилиндровым двигателем объемом 1,5 л автомобиль оснащается системой старт-стоп для отключения двигателя с целью экономии топлива. См. Система автоматической остановки/пуска двигателя ↻ 8-14.

Автомобили с двигателем объемом 1,5 л оснащаются 12-вольтной аккумуляторной батареей с применением впитывающего стекловолокна (AGM). Установка стандартной 12-вольтной аккумуляторной батареи приведет к сокращенному сроку службы 12-вольтной аккумуляторной батареи.

При использовании зарядного устройства для 12-вольтных аккумуляторных батарей с 12-вольтной аккумуляторной батареей с технологией AGM у некоторых зарядных устройств имеется специальная настройка для аккумуляторной батареи AGM. Если имеется, используйте настройку AGM в зарядном устройстве для ограничения напряжения зарядки до 14,8 вольт.

**⚠ ПРЕДУПРЕЖДЕНИЕ!**

Вблизи автомобильной аккумуляторной батареи запрещается пользоваться спичками или открытым огнем. Если нужен свет, используйте фонарик. Вблизи автомобильной аккумуляторной батареи запрещается курить. При выполнении работ вблизи автомобильной аккумуляторной батареи следует надеть защитные очки. Не допускайте детей близко к автомобильным аккумуляторным батареям.

⚠ ПРЕДУПРЕЖДЕНИЕ!

В аккумуляторных батареях имеется кислота, которая может причинить ожоги, и кроме того, батареи выделяют взрывоопасный газ. При неосторожном обращении с ними можно получить серьезные травмы.

⚠ ПРЕДУПРЕЖДЕНИЕ!

При выполнении работ рядом с аккумуляторной батареей следует точно соблюдать инструкции.

Клеммные штыри аккумуляторной батареи, клеммы и соответствующие принадлежности содержат свинец или соединения свинца, которые могут вызывать рак и нанести вред репродуктивной функции человека. После выполнения работ мойте руки.

Хранение автомобиля

Редкое использование: Снимите черный отрицательный (-) провод с аккумуляторной батареи, чтобы батарея не разряжалась.

Длительное хранение: Снимите черный отрицательный (-) провод с аккумуляторной батареи или используйте устройство для непрерывной подзарядки аккумуляторной батареи малым током.

Проверка переключателя стартера**⚠ ПРЕДУПРЕЖДЕНИЕ!**

При выполнении этой проверки автомобиль может внезапно начать двигаться. При этом водитель и находящиеся рядом люди могут получить травмы.

1. До начала проверки убедитесь, что вокруг автомобиля имеется достаточно свободного места.

2. Сильно затяните стояночный тормоз и нажмите на педаль тормоза. См. Электромеханический стояночный тормоз на \S 8-21.

Не пользуйтесь педалью акселератора и будьте готовы в случае запуска двигателя сразу же заглушить его.

3. На автомобилях с автоматической коробкой передач попытайтесь запустить двигатель на каждой передаче. Двигатель автомобиля должен запускаться только в положении **P** (парковка) или **N** (нейтраль). Если двигатель автомобиля запускается при каком-либо ином положении, следует обратиться к дилеру для выполнения технического обслуживания.

На автомобилях, оборудованных механической коробкой передач, установите рычаг переключения передач в нейтральное положение, нажмите наполовину педаль сцепления и попытайтесь запустить двигатель. Двигатель автомобиля должен запускаться только при полном нажатии педали сцепления до упора в пол. Если двигатель автомобиля запускается при не полностью выжатой педали сцепления, следует обратиться к дилеру для выполнения технического обслуживания.

Проверка функционирования системы управления блокировкой переключения передач автоматической коробки передач

ПРЕДУПРЕЖДЕНИЕ!

При выполнении этой проверки автомобиль может внезапно начать двигаться. При этом водитель и находящиеся рядом люди могут получить травмы.

1. До начала проверки убедитесь, что вокруг автомобиля имеется достаточно свободного места. Автомобиль должен быть припаркован на горизонтальной поверхности.

2. Сильно затяните стояночный тормоз. См. Электромеханический стояночный тормоз на \S 8-21.

Приготовьтесь сразу же нажать педаль тормоза, если автомобиль начнет движение.

3. При выключенном двигателе включите зажигание, но двигатель не запускайте. Не нажимая педаль тормоза, попытайтесь перевести рычаг переключения передач из положения **P** (парковка), прилагая обычное усилие. Если рычаг переключения передач перемещается из положения **P** (парковка), следует обратиться к дилеру для выполнения технического обслуживания.

Проверка стояночного тормоза и механизма парковки P

ПРЕДУПРЕЖДЕНИЕ!

При выполнении этой проверки автомобиль может начать движение. Это может привести к травмированию водителя или находящихся рядом людей или к повреждению имущества. Убедитесь, что перед автомобилем имеется достаточно места на случай, если автомобиль начнет движение. Приготовьтесь сразу же нажать педаль тормоза, если автомобиль начнет движение.

Припаркуйтесь на достаточно крутом склоне, направив автомобиль вниз по склону. Удерживая ногу на педали тормоза, затяните стояночный тормоз.

- Чтобы проверить способность стояночного тормоза удерживать автомобиль неподвижно: При работающем двигателе и установленной в положение **N** (нейтраль) коробкой передач медленно отпускайте ногу с педали тормоза. Выполняйте это действие до тех пор, пока автомобиль не будет удерживаться только стояночным тормозом.
- Чтобы проверить способность механизма парковки **P** удерживать автомобиль неподвижно: При работающем двигателе включите передачу **P** (парковка). После

этого освободите стояночный тормоз, а затем отпустите педаль тормоза. Обратитесь к местному дилеру и узнайте, требуется ли техническое обслуживание.

Замена щеток стеклоочистителя

Щетки стеклоочистителя лобового стекла следует проверять на отсутствие износа или трещин.

Очищать щетку стеклоочистителя в сборе рекомендуется регулярно. Если щетки стеклоочистителя изношены или не обеспечивают эффективную очистку ветрового стекла, следует заменить их на новые. Надлежащая длина и тип щеток стеклоочистителя лобового стекла указаны в разделе Обслуживание, Сменные части ☞ 10-10.

▲ ВНИМАНИЕ!

В случае прикосновения рычага стеклоочистителя без установленной щетки стеклоочистителя к ветровому стеклу оно может быть повреждено. Любые возникшие в результате этого повреждения не будут являться гарантийными. Запрещается опускать рычаг стеклоочистителя без щетки на ветровое стекло.

Чтобы заменить щетку стеклоочистителя:

1. Потяните щетку стеклоочистителя в сборе в направлении от лобового стекла.

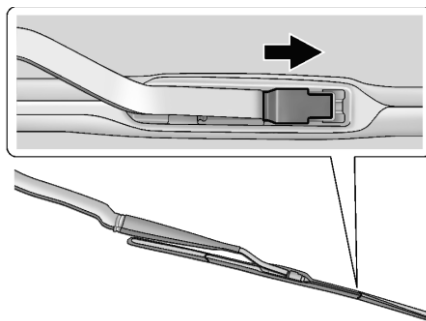

2. Потяните вверх фиксатор, расположенный в середине щетки в месте ее крепления к рычагу стеклоочистителя.
3. Открыв фиксатор, потяните щетку вниз к стеклу, чтобы снять ее с загнутого конца рычага.
4. Снимите щетку стеклоочистителя.
5. Выполните действия 1-3 в обратном порядке, чтобы установить щетку стеклоочистителя на место.

Газовые упоры

Данный автомобиль оснащен газовым(и) упором(ами) для помощи при поднятии и удерживании в полностью открытом положении капота/багажника/задней подъемной двери.

▲ ПРЕДУПРЕЖДЕНИЕ!

В случае выхода из строя газовых упоров, удерживающих в открытом положении капот, багажник и/или заднюю подъемную дверь, вы или третьи лица можете получить серьезные травмы. Незамедлительно доставьте автомобиль к своему дилеру для обслуживания. Периодически выполняйте визуальный контроль газовых упоров на наличие признаков износа, трещин или других повреждений. Убедитесь, что капот/багажник/задняя подъемная дверь удерживаются в открытом положении с достаточным усилием. Если упоры не держат капот/багажник/заднюю подъемную дверь, не используйте их. Отдайте автомобиль в ремонт.

▲ ВНИМАНИЕ!

Не применяйте ленту и не вешайте какие-либо предметы на газовые упоры. Также не нажимайте и не тяните за газовые упоры. Это может привести к повреждению автомобиля.

РЕГУЛИРОВКА НАПРАВЛЕНИЯ СВЕТА ФАР

Регулировка угла наклона фар

Регулировка направления света фар выполнена изготовителем, дальнейшая регулировка не требуется. Если автомобиль пострадал в результате ДТП, регулировка света фар может сбиться. Если требуется выполнить корректировку светового пучка фар, следует обратиться на СТО.



Капот

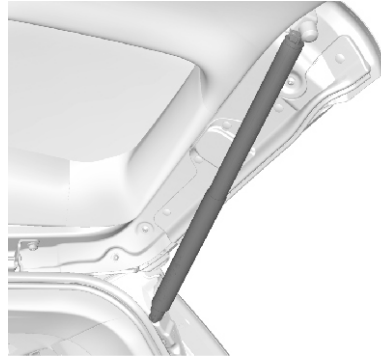

Задняя подъемная дверь

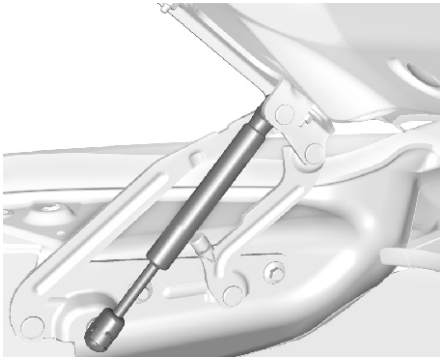

Багажник

ЗАМЕНА ЛАМПЫ НАКАЛИВАНИЯ

Для определения подходящего типа ламп для замены или по процедуре замены ламп, которые не приведены в данном разделе, свяжитесь со своим дилером.

⚠ ВНИМАНИЕ!

Не заменяйте лампы накаливания на предлагаемые на вторичном рынке светодиодные лампы. Это может привести к повреждению электрооборудования автомобиля.

Галогенные лампы

⚠ ПРЕДУПРЕЖДЕНИЕ!

Рабочий газ в галогенных лампах находится под давлением, поэтому если такую лампу уронить или поцарапать, она может взорваться. Это может привести к травмированию людей. Обязательно ознакомьтесь с инструкцией на упаковке лампы.

Светодиодное освещение

В автомобиле используется несколько фонарей, в которых вместо обычных ламп используются светодиоды. Для замены светодиодных осветительных приборов следует обратиться на СТО.

Блок-фары, передние указатели поворота и стояночные огни

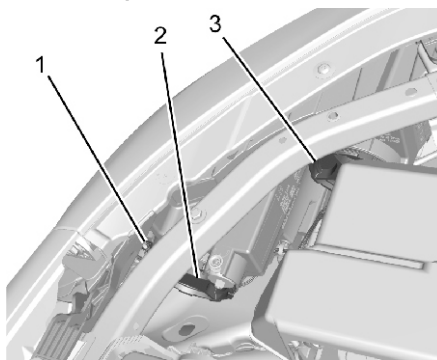

Показана сторона водителя, на стороне пассажира - аналогично

1. Боковой габаритный огонь
2. Фара ближнего света
3. Фара дальнего света

Фары (LS/LT)

Чтобы заменить любую из ламп в блок-фаре:

1. Откройте капот. См. Капот ↻ 9-3.
2. Чтобы заменить лампу ближнего света в блок-фаре, установленной со стороны водителя, снимите горловину бачка омывателя ветрового стекла, для чего

потяните ее вверх и отсоедините от бачка.

3. Для замены лампы в блок-фаре со стороны пассажира необходимо демонтировать корпус воздушного фильтра и сдвинуть его в сторону, обеспечив себе доступ к крышке на корпусе фары, под которой находится лампа.

4. Снимите крышку на задней стороне корпуса блок-фары, повернув ее против часовой стрелки.

5. Сожмите выступ фиксатора на электрическом разъеме, чтобы отсоединить его.

6. Извлеките лампу из корпуса блок-фары, повернув ее против часовой стрелки.

7. Замените лампу и выполните монтаж в обратной последовательности, описанной в шагах 1-6.

Передние указатели поворота и стояночные огни

Чтобы заменить любую из этих ламп:

1. Поверните рулевое колесо в противоположном направлении от лампы, требующей замены.
2. С помощью отвертки, поставляемой с автомобилем, снимите крепеж, удерживающий подкрылок переднего колеса.
3. Оттяните назад подкрылок, чтобы открыть доступ к задней части лампы указателя поворота.
4. Снимите цоколь лампы указателя

поворота с корпуса лампы, повернув его против часовой стрелки.

5. Замените лампу и выполните монтаж в обратной последовательности, описанной в шагах 1-4.

Задние габаритные фонари, указатели поворота, фонари стоп-сигнала, фонари заднего хода (LS и LT)

Габаритный фонарь и фонарь заднего хода на крышке багажника

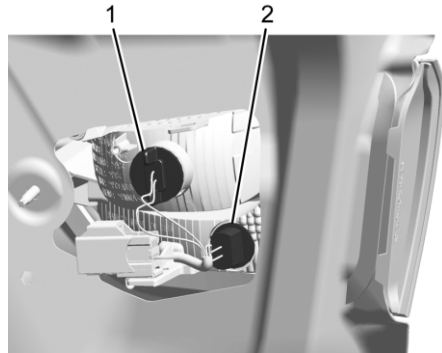

1. Фонарь движения задним ходом
2. Задний габаритный фонарь

1. Откройте багажник. См. Багажник ☞ 1-13.
2. Снимите кнопки и отогните панель обивки

крышки багажника.

3. Выкрутите лампу с патроном, для чего вращайте их против часовой стрелки и вытяните.

4. Извлеките лампу из патрона.

5. Вставьте новую лампу в патрон.

6. Установите патрон с лампой, вращая его по часовой стрелке.

7. Установите на место обивку крышки багажника.

Задние стоп-сигналы, габаритные фонари и указатели поворота

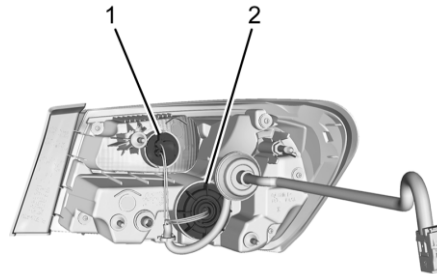

1. Указатель поворота
2. Стоп-сигнал / задний фонарь

⚠ ВНИМАНИЕ!

Нарушение порядка снятия и установки лампы может стать причиной проникновения внутрь фонаря габаритных огней воды и выхода его из строя. Не следует демонтировать фонарь задних габаритных огней, чтобы заменить в нем лампу. Замену лампы следует проводить через проем багажника.

Чтобы заменить любую из этих ламп:

1. Откройте багажник. См. Багажник ☞ 1-13.
2. Снимите кнопки и отогните панель обивки багажника, закрывающую доступ к заднему габаритному фонарю.
3. Скрутите три шестигранные гайки со всех шпилек.
4. Извлеките лампу, потянув ее назад.
5. Извлеките патрон лампы из корпуса заднего габаритного фонаря, вращая его против часовой стрелки.
6. Выкрутите лампу из патрона, для чего поверните ее против часовой на четверть оборота и вытяните.
7. Вставьте новую лампу в патрон.
8. Установите патрон с лампой в корпус заднего габаритного фонаря, вращая его по часовой стрелке.
9. Установите на место панель обивки, накрутите гайки и установите кнопки.

Фонарь движения задним ходом

1. Откройте багажник. См. Багажник ⇨ 1-13.
2. Снимите кнопки и отогните панель обивки крышки багажника.

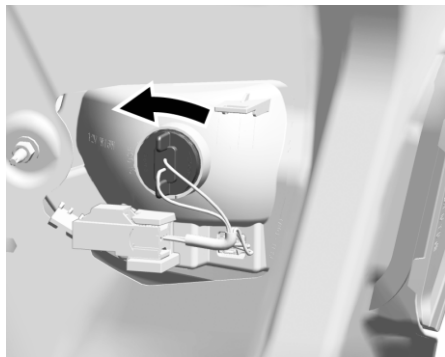

3. Выкрутите лампу с патроном, для чего вращайте их против часовой стрелки и вытяните.
4. Извлеките лампу из патрона.
5. Вставьте новую лампу в патрон.
6. Установите патрон с лампой, вращая его по часовой стрелке.
7. Установите на место обивку крышки багажника.

Освещение номерного знака

Чтобы заменить одну из ламп накаливания этого фонаря:

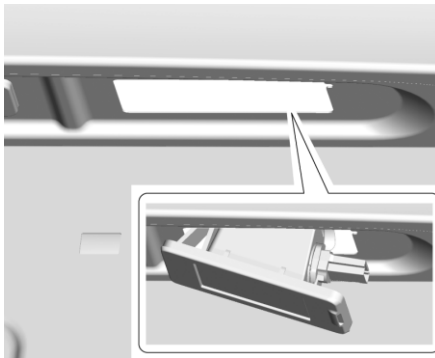

Показана сторона переднего пассажира, со стороны водителя аналогично

1. Нажмите на фиксатор по направлению к фонарю.
2. Потяните фонарь вниз, чтобы извлечь его.

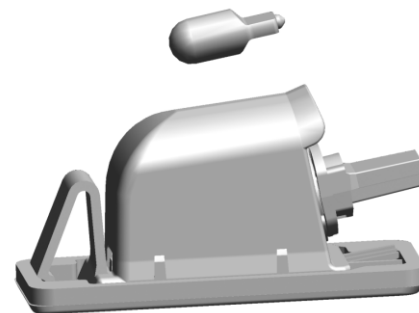

3. Поверните патрон лампы против часовой стрелки, чтобы извлечь его из блок-фары.
4. Вытяните лампу из патрона.
5. Вставьте новую лампу накаливания прямо в патрон и поверните его по часовой стрелке, чтобы установить в фонарь в сборе.
6. Установите фонарь на место и надавите до фиксации.

ЭЛЕКТРИЧЕСКАЯ СИСТЕМА

Оборудование и проводка высокого напряжения

ПРЕДУПРЕЖДЕНИЕ!

Воздействие высокого напряжения может привести к потере сознания, ожогам и даже смерти. Обслуживание высоковольтного оборудования вашего автомобиля должны проводить только специалисты, прошедшее специальное обучение.

На высоковольтных элементах наклеены предупредительные значки. Не следует демонтировать, вскрывать или разбирать эти элементы, а также вносить изменения в их конструкцию. Жгуты проводов высоковольтного оборудования помещены в оранжевую оплетку или имеют наклейки с предупредительными знаками. Запрещается протыкать, надрезать, иным образом повреждать или модифицировать жгуты проводов высоковольтного оборудования.

Перегрузка электрической системы

На автомобиле установлены предохранители и автоматические выключатели для защиты электрической системы от перегрузок.

Если ток нагрузки слишком велик, автоматический выключатель размыкается и замыкается, защищая электрическую цепь до момента восстановления нормального значения тока нагрузки или до устранения неисправности. Это значительно снижает вероятность перегрузки электрической цепи и пожара вследствие неисправностей в электрической системе.

Предохранители и автоматические выключатели защищают электрооборудование автомобиля.

Замените сгоревший предохранитель новым аналогичного размера с теми же номинальными параметрами.

Если в дороге возникает неисправность и требуется заменить предохранитель, следует взять предохранитель с тем же номинальным током из блока предохранителей той цепи, которая может быть обесточена. Предохранитель можно взять из цепи той системы, от использования которой в данный момент можно отказаться. Снятый предохранитель следует вернуть на место при первой же возможности.

Электропроводка фар

Электрическая перегрузка может приводить к включению и выключению ламп, а в некоторых случаях к их полному отключению. Немедленно проверьте жгут проводов блок-фары.

Стеклоочистители лобового стекла

Если электродвигатель стеклоочистителя перегревается из-за большого количества снега или льда, стеклоочистители лобового стекла останавливаются и снова начинают работать только после охлаждения электродвигателя.

Хотя электрическая цепь защищена от перегрузки, перегрузка из-за наличия большого количества снега или льда может привести к выходу из строя рычажного механизма стеклоочистителя. Перед использованием стеклоочистителями лобового стекла всегда следует по возможности удалить снег и лед с лобового стекла.

Если перегрузка вызвана электрической неисправностью, а не снегом или льдом, эту неисправность следует устранить.

Предохранители

Электрические цепи автомобиля защищены от замыкания с помощью плавких предохранителей. Это значительно снижает вероятность возникновения повреждений из-за неисправностей в электрической системе.

Чтобы проверить предохранитель, следует взглянуть на серебристый ленточный проводник внутри предохранителя. Если этот ленточный проводок оборван или расплавлен, замените предохранитель. Обязательно замените сгоревший предохранитель новым аналогичного размера с теми же номинальными параметрами.

Если предохранитель перегорел, его можно заменить на предохранитель с тем же номинальным током, вынув его из другой, ненужной в данное время электрической цепи. Замените предохранитель как можно скорее.

▲ ОПАСНОСТЬ

На предохранителях и размыкателях промаркирован их номинальный ток. При замене предохранителей и размыкателей не превышайте указанный номинальный ток.

Использование предохранителя или размыкателя с большим номинальным током может привести к возгоранию автомобиля. Вы или другие лица можете получить серьезные увечья или погибнуть.

Блок предохранителей в моторном отсеке

В моторном отделении блок предохранителей расположен со стороны водителя.

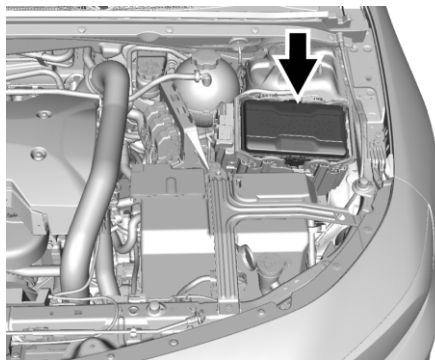

В блоке предохранителей в моторном отсеке имеются щипцы для предохранителей. Они могут использоваться для легкого извлечения предохранителей из блока предохранителей.

▲ ВНИМАНИЕ!

Пролитая на электрическую деталь автомобиля жидкость может вывести ее из строя. Всегда следует закрывать крышки любых электрических деталей.

▲ ПРЕДУПРЕЖДЕНИЕ!

Опасно устанавливать или использовать предохранители, не соответствующие техническим характеристикам оригинальных предохранителей GM. Предохранители могут не сработать, что приведет к пожару. Это может привести к травмированию или к смерти людей, автомобиль также может быть поврежден.

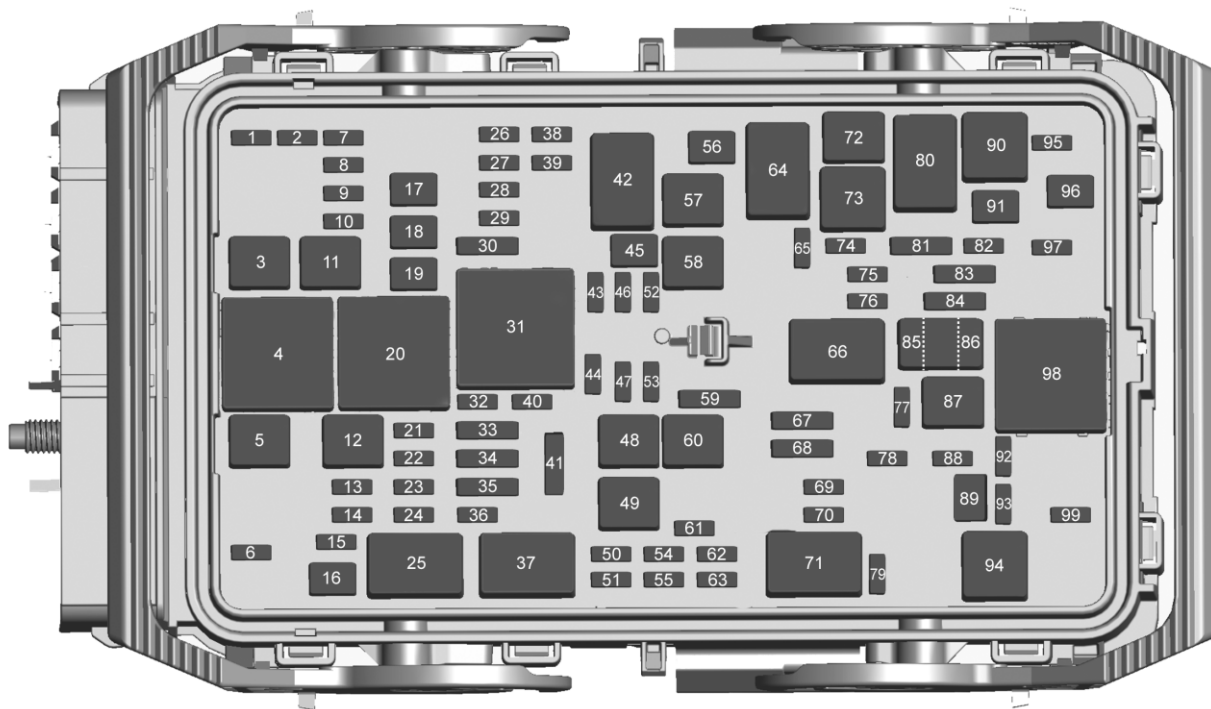

Автомобиль может быть оборудован не всеми показанными предохранителями, реле и функциями.

Плавкие предохранители	Назначение
1	–
2	–
3	Насос ABS
5	–
6	Багажник
7	–
8	Модуль памяти настроек сиденья
9	Электроусилитель тормозов
10	Автоматическое определение присутствия пассажира/Подушка безопасности - NEV
11	Преобразователь постоянного тока аккумуляторной батареи 1
12	Задний антизапотеватель
13	Подогрев зеркал
14	–

Плавкие предохранители	Назначение
15	Система пассивного доступа / пассивного пуска
16	Передний стеклоочиститель
17	Электропривод регулировки сиденья пассажира
18	Клапан ABS
19	Электропривод регулировки сиденья водителя
21	Вентиляционный люк крыши
22	Габаритные огни
23	Активная коррекция света фар
24	–
26	Блок управления коробкой передач / зажигание
27	Панель приборов / зажигание
28	–

Плавкие предохранители	Назначение
29	Камера заднего вида/Вентилируемые сиденья
30	Сигнализатор неисправности / SS
32	CVS
33	Переднее подогреваемое сиденье
34	Вентилятор системы контроля состояния АКБ
35	Блок управления кузовным оборудованием 6 / блок управления кузовным оборудованием 7
36	Блок управления топливной аппаратурой
38	–
39	–
40	Замок рулевой колонки

Плавкие предохранители	Назначение
41	–
43	Рулевое колесо с подогревом
44	Активная коррекция света фар
45	–
46	Блок управления двигателем / зажигание
47	–
48	Eboost (гибридная модификация)
49	Преобразователь постоянного тока аккумуляторной батареи 2
50	–
51	–
52	–
53	–
54	–
55	Стартер
56	–

Плавкие предохранители	Назначение
57	–
58	–
59	Фары дальнего света
60	Вентилятор радиатора
61	–
62	–
63	–
65	Кондиционер
67	–
68	–
69	–
70	–
72	Шестерня стартера
74	–

Плавкие предохранители	Назначение
75	Блок управления двигателем, основной
76	В ы к л ю ч е н и е двигателя, считывание
78	Звуковой сигнал
79	Насос омывателя
81	Блок управления коробкой передач / блок управления двигателем
83	Катушка зажигания
84	Включение двигателя
85	Шунт
86	Шунт
87	–
88	Воздушная заслонка
89	–
91	–
92	Насос TPIM MGU

Плавкие предохранители	Назначение
93	Активная коррекция света фар
95	–
96	–
99	Насос охлаждающей жидкости

Реле	Назначение
4	–
20	Задний антизапотеватель
25	Управление передним стеклоочистителем
31	Зажигание включено, пуск
37	Скорость переднего стеклоочистителя
42	–
64	Стартер

Реле	Назначение
66	Силовая трансмиссия
71	–
73	Управление системы кондиционирования
80	Шестерня стартера / стартер
90	–
94	–
98	–

Блок предохранителей в приборной панели

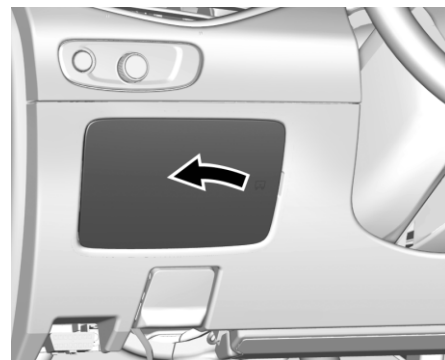

В панели приборов блок предохранителей расположен со стороны пассажира. Чтобы открыть доступ к предохранителям:

1. Потяните за правый край крышки в центре и отведите крышку влево.
2. Снимите кожух.

Чтобы установить крышку на место, вставьте выступы на левой стороне крышки в соответствующие углубления и надавите на крышку.

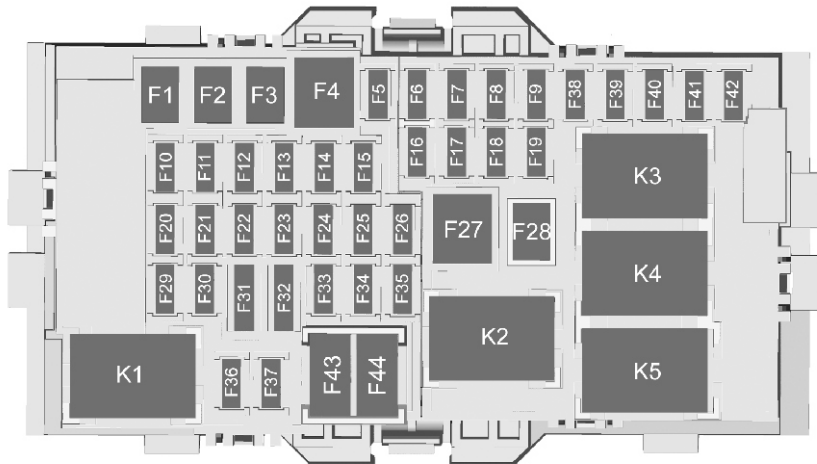

Автомобиль может быть оборудован не всеми показанными предохранителями, реле и функциями.

Плавкие предохранители	Назначение
F1	Электростеклоподъемники левых дверей
F2	Электростеклоподъемники правых дверей
F3	–
F4	Вентилятор системы отопления, вентиляции и кондиционирования
F5	Блок управления кузовным оборудованием 2
F6	Заднее сиденье с подогревом, L
F7	Заднее сиденье с подогревом, R
F8	Блок управления кузовным оборудованием 3

Плавкие предохранители	Назначение
F9	Блок управления двигателем / задняя аккумуляторная батарея
F10	Блок управления кузовным оборудованием 2
F11	–
F12	–
F13	–
F14	–
F15	Блок управления коробкой передач (стоп-старт)
F16	Усилитель
F17	Электропривод поясничного упора сиденья
F18	–
F19	–
F20	Блок управления кузовным оборудованием 1

Плавкие предохранители	Назначение
F21	Блок управления кузовным оборудованием 4
F22	–
F23	Электрический замок блокировки рулевой колонки (только для Китая)
F24	Подушка безопасности
F25	Диагностическая колодка
F26	–
F27	Выпрямитель
F28	–
F29	Блок управления кузовным оборудованием 8
F30	Верхняя консоль
F31	Органы управления на рулевом колесе
F32	–
F33	HVAC

Плавкие предохранители	Назначение
F34	Заслонка
F35	–
F36	Беспроводное зарядное устройство
F37	Передние розетки / прикуриватель (только для Китая)
F38	OnStar
F39	Индикация
F40	Обнаружение препятствий
F41	Блок управления кузовным оборудованием 1 (стоп-старт)
F42	Радиоприемник
F43	–
F44	Розетка питания дополнительного оборудования в консоли

КОЛЕСА И ШИНЫ

Реле	Назначение
K1	–
K2	Задержка отключения питания дополнительного оборудования
K3	–
K4	–
K5	–

Шины

Каждый новый автомобиль GM оборудуется высококачественными шинами от ведущего изготовителя шин. Информация о гарантии на шины и сведения о местах их обслуживания см. в гарантийном буклете. **Дополнительная информация** предоставляется изготовителем шин.

▲ ПРЕДУПРЕЖДЕНИЕ!

- Плохо обслуживаемые и неправильно эксплуатируемые шины опасны.
- Перегрузка шин может привести к их перегреву вследствие чрезмерной деформации. Возможен разрыв шины и серьезная авария. См. Предельно допустимые нагрузки на автомобиль ↙ 8-8.
- Шины с недостаточным давлением воздуха столь же опасны, как и перегруженные шины. Возникшая по этой причине авария может привести к серьезной травме. Периодически проверяйте все шины и поддерживайте в них рекомендуемое давление воздуха. Давление воздуха следует проверять на холодных шинах.
- Шины с избыточным давлением воздуха склонны к порезам, проколам или разрывам вследствие резких ударов, например, при ударе о выбоину на

▲ ПРЕДУПРЕЖДЕНИЕ!

- дороге. В шинах следует поддерживать рекомендуемое давление воздуха.
- Изношенные или старые шины могут привести к аварии. В случае износа протектора шины следует заменить.
 - Заменяйте любые шины, поврежденные при ударах о выбоины на дороге, о бордюрный камень и пр.
 - Неправильный ремонт шин может привести к аварии. Ремонт, замену, снятие и монтаж шин следует выполнять только у дилера или в авторизованном шинном сервисном центре.
 - Не допускайте чрезмерной пробуксовки шин на скорости выше 56 км/ч на скользких покрытиях, таких как снег, грязь, лед и т.д. Чрезмерная пробуксовка может привести к взрыву шины.

Всесезонные шины

На вашем автомобиле могут быть установлены всесезонные шины. Конструкция шин обеспечивает хорошие тягово-скоростные характеристики автомобиля на большинстве типов покрытий в различных погодных условиях. На боковинах шин, устанавливаемых заводом-изготовителем и разработанных в соответствии со спецификациями GM,

наносится код маркировки TPC. В конце кода TPC всесезонных шин, которыми автомобиль комплектуется на сборочном заводе, стоят буквы "MS".

Если предполагается частая езда по дорогам, покрытым снегом или льдом, рекомендуется установить на автомобиль зимние шины.

Всесезонные шины обеспечивают достаточное сцепление зимой в большинстве ситуаций, однако на обледенелом или заснеженном покрытии они не позволяют получить ту же разгонную динамику и сцепление с дорогой, как при использовании зимних шин. См. Зимние шины ⇨ 9-36.

Зимние шины

Зимние шины не входят в стандартную комплектацию автомобиля. Зимние шины предназначены для улучшенного сцепления на заснеженном или обледенелом покрытии. Если предполагается частая езда по дорогам, покрытым льдом или снегом, рекомендуется установить на автомобиль зимние шины. Для получения более подробной информации о наличии зимних шин и их правильном выборе обращайтесь к дилеру. См. также раздел Покупка новых шин ⇨ 9-43.

При установке зимних шин может уменьшаться сцепление с сухой дорогой,

увеличиваться дорожный шум и сокращаться срок службы протектора. После установки на автомобиле зимних шин будьте внимательны к изменениям характеристик управляемости и торможения автомобиля.

В случае применения зимних шин:

- Используйте шины одной и той же марки и с одним и тем же типом протектора для всех четырех колес автомобиля.
- Используйте только радиальные шины того же размера, того же интервала нагрузки и той же скоростной категории, что и у первоначально установленных.

Зимние шины H, V, W, Y и ZR с той же скоростной категорией, что и у первоначально установленных, могут отсутствовать на рынке. Если выбраны зимние шины с пониженной скоростной категорией, запрещается превышать максимальную скорость для этих шин.

Низкопрофильные шины

Шины 245/45R18, устанавливаемые на некоторые модификации, относятся к низкопрофильным.

▲ ВНИМАНИЕ!

Низкопрофильные шины в большей степени подвержены повреждениям при движении по некачественному дорожному покрытию или наезде на бордюр, чем обычные шины. При наезде на выбоины, препятствия с острыми краями или бордюр шины и диски колес могут быть повреждены. На такие повреждения гарантия не распространяется. Поддерживайте надлежащее давление воздуха в шинах и по возможности избегайте ударов о бордюрный камень, выбоины и другие дефекты дорожного покрытия.

Летние шины

На вашем автомобиле могут быть установлены спортивные летние шины. Рисунок протектора и состав этих шин подобраны таким образом, чтобы обеспечивать максимальное сцепление на сухих и мокрых покрытиях. В холодную погоду, на заснеженном или обледенелом покрытии такие шины снижают свои сцепные свойства. Если вы планируете часто использовать автомобиль при температурах ниже 5 °С, на заснеженных или обледенелых дорогах, рекомендуется устанавливать зимние шины. См. Зимние шины ⇨ 9-36.

▲ ВНИМАНИЕ!

Спортивные летние шины изготавливаются из резиновой смеси, которая при температуре ниже -7°C теряет свою эластичность, в результате чего на протекторе могут образовываться трещины. Неиспользуемые летние спортивные шины необходимо хранить в помещении при температуре выше -7°C . Если шины подвергались воздействию температуры -7°C или менее, перед их установкой на автомобиль и поездкой необходимо прогреть их в отопляемом помещении до температуры не ниже 5°C в течение 24 часов или более. Не допускается прямое воздействие на шины тепла или горячего воздуха из тепловой пушки. Перед использованием необходимо в обязательном порядке проверить шины. См. Осмотр шин ⇨ 9-41.

Давление в шинах

Для эффективной работы шин в них требуется поддерживать надлежащее давление воздуха.

▲ ВНИМАНИЕ!

Недостаточное и избыточное давление воздуха одинаково неблагоприятно для шин. Недокатанные шины или шины с недостаточным давлением воздуха приводят к следующему:

- Перегрузка и перегрев шины могут привести к ее разрыву.
- Преждевременный и нерегулярный износ шин.
- Плохая управляемость автомобиля.
- Ухудшенная экономия топлива.

Перекачанные шины или шины с избыточным давлением воздуха приводят к следующему:

- Повышенный износ шин.
- Плохая управляемость автомобиля.
- Неровности от дороги передаются на кузов.
- Возможно повреждение шины от дефекта дорожного покрытия.

На автомобильной наклейке с информацией о типе шин и их нагрузке указаны данные первоначально установленных шин и надлежащее давление воздуха в холодных шинах.

Рекомендуемое давление воздуха - это минимальное давление воздуха, обеспечивающее максимальную грузоподъемность автомобиля. См.

Предельно допустимые нагрузки на автомобиль ⇨ 8-8.

Способ загрузки автомобиля влияет на его управляемость и комфорт во время движения. При перевозке груза запрещается превышать конструктивно разрешенный вес груза для данного автомобиля.

Когда следует выполнять проверки

Проверяйте шины раз в месяц или чаще. Не забывайте проверять запасное колесо уменьшенной размерности, которым может быть укомплектован автомобиль. Давление воздуха в шине запасного колеса уменьшенной размерности в холодном состоянии должно составлять 420 кПа. См. Компактное запасное колесо ⇨ 9-52.

Как следует выполнять проверки

Для проверки давления воздуха в шинах используйте высококачественный карманный манометр. Надлежащее давление воздуха в шине невозможно определить по ее внешнему виду. Проверяйте давление воздуха на холодных шинах, т.е. автомобиль должен постоять без движения как минимум три часа или же может проехать расстояние не более 1,6 км. Отверните колпачок ниппеля шины. Плотно прижмите шинный манометр к ниппелю, чтобы измерить давление воздуха в шине.

Если давление воздуха в холодных шинах соответствует рекомендованному, указанному на наклейке с информацией о типе шин и их нагрузке, никакие дополнительные регулировки не требуются. Если давление воздуха в шине пониженное, необходимо увеличить давление воздуха в шине до достижения рекомендованного значения. Если давление воздуха в шине повышенное, следует нажать металлический стерженек в середине ниппеля шины, чтобы стравить воздух. Вновь проверьте давление воздуха в шинах манометром.

Навинтите колпачки на ниппели, чтобы защитить их от попадания влаги и грязи и предотвратить утечку воздуха. Используйте только фирменные колпачки GM, предназначенные для этого автомобиля. В противном случае датчики давления воздуха могут быть повреждены. Ремонт в этом случае не будет являться гарантийным.

Система контроля давления воздуха в шинах

ВНИМАНИЕ!

Изменения, внесенные в систему контроля давления воздуха в шинах (TPMS) кем-либо, кроме персонала уполномоченной сервисной организации, может привести к аннулированию разрешения на эксплуатацию системы.

Система контроля давления воздуха в шинах (TPMS) использует радиотехнологию и датчики для проверки уровней давления воздуха в шинах. Датчики системы TPMS контролируют давление воздуха в шинах вашего автомобиля и передают значения давления воздуха в шинах на приемник, расположенный в автомобиле.

Каждую шину, включая запасное колесо (если оно имеется), следует проверять раз в месяц в холодных условиях, шины должны быть накачаны до давления воздуха, рекомендованного изготовителем автомобиля, которое указано на автомобильной табличке или на наклейке с требуемым давлением воздуха в шинах (если на вашем автомобиле установлены шины, размер которых отличается от указанных на автомобильной табличке или на наклейке с требуемым давлением воздуха в шинах, необходимо определить надлежащее давление для таких шин).

Ваш автомобиль оборудован дополнительной функцией обеспечения безопасности, которая реализована с помощью системы контроля давления воздуха в шинах (TPMS). Эта система зажигает контрольную лампу пониженного давления воздуха в шинах, если одна или несколько шин вашего автомобиля имеют очень низкое давление воздуха.

Соответственно, при зажигании контрольной лампы пониженного

давления воздуха в шинах следует прекратить движение на автомобиле, остановиться и незамедлительно проверить шины и накачать их до надлежащего давления воздуха. Движение на автомобиле с шинами, имеющими очень низкое давление воздуха, приводит к перегреву шин, в результате чего возможно повреждение шин. Пониженное давление воздуха в шине также увеличивает расход топлива, сокращает срок службы протектора шины и может отрицательно повлиять на управляемость и эффективность торможения автомобиля.

Следует отметить, что система контроля давления воздуха в шинах (TPMS) не заменяет надлежащего технического обслуживания шин; ответственность за поддержание надлежащего давления воздуха в шинах возлагается на водителя, даже если давление воздуха снизилось недостаточно, чтобы зажглась контрольная лампа пониженного давления воздуха в шинах от системы TPMS.

Ваш автомобиль также оборудован индикатором неисправности системы TPMS, который указывает на неправильную работу этой системы. Индикатор неисправности системы TPMS объединен с контрольной лампой пониженного давления воздуха в шинах. Если система обнаруживает неисправность, эта контрольная лампа начинает мигать примерно в течение

одной минуты, а затем продолжает постоянно гореть. Такая последовательность сигналов будет повторяться и при следующих циклах запуска двигателя автомобиля - до тех пор, пока неисправность не будет устранена.

Если загорается индикатор неисправности, система может не обнаружить низкое давление воздуха в шинах или не выдать соответствующий сигнал, как полагается. Неисправности могут возникать в системе TPMS по разным причинам, в том числе вследствие установки на автомобиль сменных или замещающих шин или колес, которые не дают системе TPMS правильно функционировать. Всегда проверяйте контрольную лампу неисправности системы TPMS после замены одной или нескольких шин или колес на вашем автомобиле, чтобы убедиться в том, что сменные или замещающие шины или колеса позволяют системе TPMS продолжать правильно функционировать.

Дополнительная информация представлена в разделе Функционирование системы контроля давления воздуха в шинах ↪ 9-39.

Функционирование системы контроля давления воздуха в шинах

На данном автомобиле может быть установлена система контроля давления воздуха в шинах (TPMS). Система TPMS

предназначена для предупреждения водителя о пониженном давлении воздуха в шинах. Датчики TPMS установлены на каждом колесе в сборе с шиной, кроме запасного колеса в сборе с шиной. Датчики системы TPMS контролируют давление воздуха в шинах и передают значения давления воздуха в шинах на приемник, расположенный в автомобиле.



При обнаружении пониженного давления воздуха в шинах система TPMS зажигает сигнальную лампу пониженного давления воздуха в шинах, которая находится на комбинации приборов. Если контрольная лампа загорается, необходимо незамедлительно остановиться и увеличить давление воздуха в шинах до рекомендованного, указанного в табличке с информацией о типоразмерах шин и допустимой нагрузке. См. Предельно допустимые нагрузки на автомобиль ↪ 8-8. Сообщение о необходимости проверки давления воздуха в конкретной шине отображается в информационном центре водителя (DIC). Зажигание сигнальной лампы пониженного давления воздуха в шинах и отображение предупреждающего сообщения DIC происходят в каждом цикле

зажигания, пока давления воздуха в шинах не достигнет требуемого значения.

На дисплее информационного центра DIC можно увидеть уровни давления воздуха в шинах. Более подробную информацию о работе информационного центра DIC и отображаемой на нем информации см. в разделах Информационный центр водителя (DIC) (Базовая комплектация) ↪ 4-20.

Сигнальная лампа пониженного давления воздуха в шинах может загореться в холодную погоду при первоначальном запуске двигателя автомобиля, но затем она гаснет с началом движения автомобиля. Это может служить ранней индикацией понижения давления воздуха в шинах и необходимости его увеличения до требуемого.

На табличке с информацией о шинах и нагрузках указаны размеры первоначально установленных шин и требуемое давление воздуха в холодных шинах. В разделе Предельно допустимые нагрузки на автомобиль ↪ 8-8 приведен пример таблички с информацией о шинах, нагрузках и размещении грузов. См. также раздел Давление в шинах ↪ 9-37.

Система контроля давления воздуха в шинах (TPMS) может предупреждать водителя о пониженном давлении воздуха в шинах, но она не заменяет обычное техническое обслуживание шин.

См. разделы Осмотр шин ⇨ 9-41,
Перестановка шин ⇨ 9-42 и Шины ⇨ 9-35.

▲ ВНИМАНИЕ!

Материалы герметиков для шин не одинаковы. Не разрешенный для применения герметик для шин может вывести из строя датчики системы TPMS. На повреждения датчика TPMS, вызванные применением неподходящего герметика для шин, условия гарантии не распространяются. Всегда используйте только разрешенный для применения компаниями GM герметик для шин, который имеется у дилера или входит в комплект автомобиля.

Сигнальная лампа и сообщение о неисправности системы TPMS

Система TPMS не будет правильно работать, если один или несколько датчиков TPMS отсутствуют или неработоспособны. Если система обнаруживает неисправность, сигнальная лампа сниженного давления воздуха в шинах начинает мигать примерно в течение одной минуты, а затем продолжает постоянно гореть в течение остальной части цикла зажигания. Кроме того, в информационный центр водителя (DIC) выводится предупреждающее сообщение.

Зажигание сигнальной лампы неисправности и отображение предупреждающего сообщения DIC происходят в каждом цикле зажигания до устранения неисправности. Перечислим некоторые из условий, которые приводят к зажиганию лампы неисправности и к появлению предупреждающего сообщения:

- Одно из штатных колес автомобиля было заменено на запасное колесо. Запасное колесо не оборудовано датчиком TPMS. Сигнальная лампа неисправности погаснет, а предупреждающее сообщение DIC исчезнет после установки на место штатного колеса и успешного завершения процесса проверки соответствия датчика. См. далее в этом же разделе пункт «Процедура привязки датчиков TPMS».
- После перестановки шин процесс проверки соответствия датчика TPMS не был выполнен или не был завершен успешно. Сигнальная лампа неисправности погаснет, а предупреждающее сообщение DIC исчезнет после успешного завершения процесса проверки соответствия датчика. См. далее в этом же разделе пункт «Процедура привязки датчиков TPMS».
- Отсутствует или поврежден один или несколько датчиков TPMS. Сигнальная лампа неисправности погаснет, а предупреждающее сообщение DIC

исчезнет после установки датчиков TPMS и успешного завершения процесса проверки соответствия датчиков. Обратитесь к дилеру для выполнения технического обслуживания.

- Сменные шины или колеса не соответствуют первоначально установленным шинам или колесам. Шины и колеса, отличные от рекомендованных, могут помешать правильной работе системы TPMS. См. Покупка новых шин ⇨ 9-43.
- Работа электронных устройств или нахождение вблизи оборудования, излучающего радиочастоты, аналогичные излучаемым системой TPMS, может привести к сбоям в работе датчиков TPMS. Если система TPMS работает неправильно, она не сможет обнаружить состояние пониженного давления воздуха в шине и/или сигнализировать о нем. Если постоянно горит сигнальная лампа неисправности системы TPMS и не исчезает предупреждающее сообщение на дисплее DIC, то обратитесь к дилеру за техническим обслуживанием автомобиля.

Процедура привязки датчиков TPMS

Каждый датчик TPMS имеет уникальный и д е н т и ф и к а ц и о н н ы й к о д . Идентификационный код необходимо поставить в соответствие новому положению шины / колеса после

перестановки колес или замены одного или более датчиков TPMS. Процедуру приписки датчиков давления также следует выполнять после замены запасного колеса на обычное, укомплектованное датчиком давления. В следующем цикле зажигания должна погаснуть сигнальная лампа неисправности системы TPMS и должно исчезнуть предупреждающее сообщение на дисплее DIC. Привязка датчиков к колесам с помощью специального инструмента для программирования системы контроля давления воздуха в шинах осуществляется в следующем порядке: переднее колесо со стороны водителя, переднее колесо со стороны пассажира, заднее колесо со стороны пассажира, заднее колесо со стороны водителя. У дилера можно выполнить эту процедуру или приобрести устройство для перепрограммирования.

На привязку положения первой шины/колеса отведены две минуты, а на привязку всех четырех шин/колес отведено в сумме пять минут. Если выполнение продолжается дольше, то процедура прерывается и ее следует начать заново.

Процедура привязки датчиков TPMS выполняется в следующей последовательности:

1. Включите стояночный тормоз.
2. Поверните ключ зажигания в положение «ВКЛ» / «ПУСК». См. Положения ключа в замке зажигания ⇨ 8-11.

3. Включите отображение страницы с информацией о давлении воздуха в шинах. Включить отображение отдельных информационных страниц на дисплее информационного центра водителя можно в меню настройки параметров. См. Информационный центр водителя (DIC) (Базовая комплектация) ⇨ 4-20.

4. Перейдите к странице с информацией о давлении воздуха, используя для перелистывания клавиши на правой спице рулевого колеса.

5. Нажмите и удерживайте центральную клавишу ✓ в блоке клавиш управления информационным центром водителя (DIC). Дважды раздастся сигнал звукового прибора, указывая, что приемник находится в режиме программирования, и на дисплее информационного центра водителя появится сообщение "ПОИСК ОПТИМАЛЬНОГО СОСТОЯНИЯ ШИН".

6. Процедура программирования начинается с переднего колеса со стороны водителя.

7. Поместите устройство для перепрограммирования на боковине шины, вблизи ниппеля. Затем нажмите на кнопку, чтобы активировать датчик TPMS. Звуковой сигнал подтверждает, что идентификационный код датчика был поставлен в соответствие данной позиции шины и колеса.

8. Перейдите к переднему колесу со стороны пассажира и выполните действия, описанные в п. 7.

9. Перейдите к заднему колесу со стороны пассажира и выполните действия, описанные в п. 7.

10. Перейдите к заднему колесу со стороны водителя и выполните действия, описанные в п. 7. Дважды прозвучит сигнал звукового прибора, извещая, что идентификационный код датчика был приписан к левому заднему колесу и процедура приписки датчиков системы контроля давления воздуха в шинах завершена. Сообщение "ПОИСК ОПТИМАЛЬНОГО СОСТОЯНИЯ ШИН" на дисплее информационного центра водителя погаснет.

11. Выключите зажигание.

12. Накачайте все четыре шины до рекомендованного давления, указанного в табличке с информацией о шинах и нагрузках.

Осмотр шин

Как минимум раз в месяц рекомендуется проверять признаки износа или повреждения шин, включая запасное колесо, если автомобиль оборудован им.

Шину следует заменять в следующих случаях:

- В трех или более местах по окружности шины имеются признаки износа.

- Если сквозь резиновый материал шины виден корд или ткань.
- Если на протекторе или на боковине шины имеются трещины, порезы или деформации достаточной глубины, в которых виден корд или ткань.
- На шине имеется вздутие, выпуклость или разрыв.
- Шина имеет прокол, порез или иное повреждение, которое невозможно отремонтировать вследствие размера или местоположения этого дефекта.

Перестановка шин

Перестановку шин следует выполнять с периодичностью, указанной в буклете "График технического обслуживания". Перестановка колес выполняется с целью обеспечения равномерности износа шин. Самая важная перестановка - первая. При появлении неравномерного износа следует как можно скорее переставить колеса, проверить давление воздуха, а также наличие следов повреждения шин или дисков. Если после перестановки шины по-прежнему изнашиваются неравномерно, проверьте углы установки колес. См. раздел Когда следует заменять старые шины новыми ⇨ 9-42 и Замена колесных дисков ⇨ 9-45.

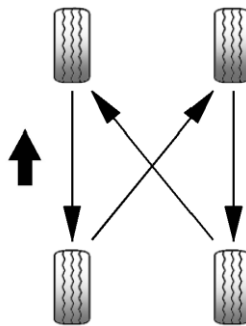

Выполняйте перестановку колес в указанном порядке.

В перестановку колес не следует включать компактную запасную шину.

После перестановки колес доведите давление воздуха в передних и задних шинах до рекомендуемых значений, указанных в табличке информации о шинах и нагрузках. См. раздел Давление в шинах ⇨ 9-37 и Предельно допустимые нагрузки на автомобиль ⇨ 8-8.

Верните в исходное состояние систему контроля давления воздуха в шинах. См. Функционирование системы контроля давления воздуха в шинах ⇨ 9-39.

Убедитесь, что все колесные гайки правильно затянуты. См. пункт "Момент затяжки колесных гаек" в разделе Заправочные емкости ⇨ 11-3.

▲ ПРЕДУПРЕЖДЕНИЕ!

Ржавчина или грязь на колесе или на деталях, к которым оно крепится, могут со временем привести к разбалтыванию колесных гаек. Колесо может быть потеряно, а это может стать причиной аварии. При замене колеса удаляйте любую ржавчину или грязь с мест крепления колеса к автомобилю. В экстренной ситуации можно использовать тряпку или бумажное полотенце; однако, затем необходимо использовать скребок или проволочную щетку для удаления всей ржавчины и грязи.

После замены колеса или перестановки шин для предотвращения коррозии/ржавчины нанесите на середину ступицы колеса тонкий слой смазки для колесных подшипников. Не наносите смазку на плоскую монтажную поверхность колеса и на колесные гайки и болты.

Когда следует заменять старые шины новыми

На скорость износа шин оказывают влияние такие факторы, как техническое обслуживание, температуры, скорости движения автомобиля, загрузка автомобиля и дорожные условия.

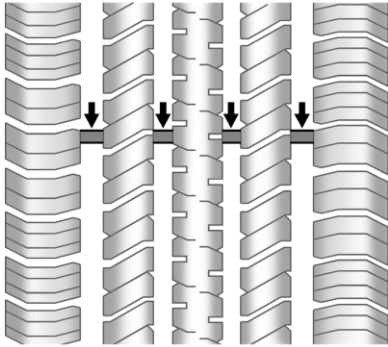

Необходимость замены старых шин новыми определяется только по признакам износа шин.

Признаки износа появляются на шинах с остаточной глубиной протектора 1,6 мм или менее. См. раздел Осмотр шин ⇨ 9-41 и Перестановка шин ⇨ 9-42.

Резиновый материал шин со временем стареет. Это справедливо также и для шины запасного колеса, которым может быть укомплектован ваш автомобиль, даже если этим колесом никогда не пользовались. На скорость старения резины влияет множество факторов, в том числе температура, нагруженность и поддержание рекомендованного давления воздуха в шинах. Компания GM рекомендует заменять шины, в том числе на запасном колесе (если

предусмотрено комплектацией), не реже, чем раз в шесть лет независимо от степени износа протектора. Дата изготовления шины зашифрована в последних четырех цифрах ее идентификационного кода (стандарт министерства транспорта США), нанесенного на одной из боковин. Первые две цифры обозначают неделю (01–52), а две последние — год. Например, третья неделя 2010 года по стандарту министерства транспорта США обозначается кодом 0310.

Хранение автомобиля

Шины стареют даже при обычном хранении, когда автомобиль поставлен на стоянку. Для замедления старения шин поставьте автомобиль на стоянку и хранение как минимум на месяц в холодное, сухое, чистое место вдали от прямых солнечных лучей. В этом месте не должно быть смазки, бензина или других веществ, которые могут портить резину.

Если автомобиль находится на стоянке в течение длительного времени, на шинах могут возникать сплюснутые участки, которые затем могут создавать вибрацию во время движения. Если автомобиль должен стоять не менее месяца, следует снять шины или приподнять автомобиль, чтобы снизить воздействие его веса на шины.

Покупка новых шин

Компания GM разработала и подобрала для этой модели определенные шины. Шины, установленные на ваш автомобиль на сборочном заводе, разработаны в соответствии с требованиями фирменной спецификации General Motors Tire Performance Criteria Specification (TPC). При покупке шин взамен установленных компания GM настоятельно рекомендует выбирать шины с тем же кодом маркировки TPC.

По специальной системе спецификаций TPC Spres компании GM оцениваются свыше десятка важных технических параметров, которые влияют на общие тягово-сцепные характеристики вашего автомобиля, включая рабочие характеристики тормозной системы, движения и управляемости, регулирования тягового усилия и рабочие характеристики контроля давления воздуха в шинах. Номер спецификации TPC Spres компании GM отформован на боковине шины рядом с размером шины. Если шины имеют всепогодный рисунок протектора, то после номера класса TPC будет стоять обозначение MS, указывающее, что это всепогодная шина (Mud and Snow - грязь и снег).

GM рекомендует заменять все четыре шины одним комплектом. Одинаковая глубина протектора на всех шинах поможет

поддерживать рабочие характеристики автомобиля. Если не менять все шины одновременно, то это может неблагоприятно повлиять на тормозные характеристики и управляемость автомобиля. При своевременной и правильной перестановке колес и их обслуживании износ всех четырех шин будет проходить равномерно. Дополнительные сведения о перестановке колес см. в разделе Перестановка шин ⇨ 9-42. Тем не менее, если необходимо заменить шины только одного моста, новые шины следует установить на задние колеса. Зимние шины H, V, W, Y и ZR с той же скоростной категорией, что и у первоначально установленных, могут отсутствовать на рынке. При использовании зимних шин не следует превышать максимальную скорость, ограниченную индексом скорости шин.

⚠ ПРЕДУПРЕЖДЕНИЕ!

Неадекватное техническое обслуживание шин может привести к их разрыву. Попытка монтажа или демонтажа шины может привести к травме или к смерти. Монтаж или демонтаж шин следует выполнять только у дилера или в авторизованном шинном сервисном центре.

⚠ ПРЕДУПРЕЖДЕНИЕ!

Установка нескольких шин различного размера или шин разных торговых марок или типов может привести к потере управления автомобилем, а в результате к аварии или к повреждению другого автомобиля. Используйте шины одинакового размера, одной и той же марки и типа для всех колес автомобиля.

⚠ ПРЕДУПРЕЖДЕНИЕ!

Применение диагональных шин на автомобиле может привести к образованию трещин на фланцах колесных ободов после пробега автомобилем большого расстояния. Шина и/или колесо может неожиданно выйти из строя, что приведет к аварии. На колесах данного автомобиля следует монтировать только радиальные шины.

Если при замене нужно установить шины, на которых не указан класс ТРС, то необходимо убедиться, что они имеют тот же размер и конструкцию (радиальные) и рассчитаны на тот же диапазон нагрузок и скоростей, как и оригинальные шины.

Автомобили, оборудованные системой контроля давления воздуха в шинах, могут давать неточное предупреждение о пониженном давлении воздуха в шинах, если на автомобиле установлены шины, не

соответствующие техническим требованиям ТРС. См. Система контроля давления воздуха в шинах ⇨ 9-38.

В таблице информации о шинах и нагрузках указаны шины, установленные на автомобиле первоначально. Расположение таблицы информации о шинах и нагрузках и дополнительные сведения об этой таблице содержатся в разделе Предельно допустимые нагрузки на автомобиль ⇨ 8-8.

Шины и колесные диски других размеров

Если на автомобиле установлены колесные диски или шины с размерами, которые отличаются от размеров первоначально установленных на автомобиле колесных дисков и шин, то от этого могут пострадать тягово-динамические характеристики автомобиля, в том числе, характеристики торможения, движения и управляемости, устойчивости и сопротивляемости опрокидыванию. Если на автомобиле имеются такие электронные системы, как система антиблокировки тормозов, надувные подушки безопасности, защищающие от опрокидывания, система регулирования тягового усилия, электронная система динамической стабилизации или система постоянного полного привода, то могут также пострадать рабочие характеристики этих систем.

▲ ПРЕДУПРЕЖДЕНИЕ!

Если на автомобиле установлены шины не рекомендованного для данной модели размера, возможно ухудшение тягово-скоростных характеристик и безопасности эксплуатации автомобиля. Это увеличивает риск ДТП и серьезного травмирования людей. Используйте только фирменные диски и шины GM, разработанные для данной модели. Установку колес и монтаж шин следует доверять только квалифицированным автомеханикам GM.

См. раздел Покупка новых шин ⇨ 9-43 и Дополнительное оборудование и модификации автомобиля ⇨ 9-2.

Регулировка углов установки колес и балансировка шин

Регулировка углов установки колес и балансировка шин выполняются на заводе-изготовителе для обеспечения максимального срока службы шин и наилучших общих тягово-сцепных характеристик. Периодическая повторная регулировка углов установки колес и балансировка шин не требуются. Рекомендуется выполнить проверку регулировки углов установки колес при необычном износе шин или при значительном уводе автомобиля в одну или

в другую сторону. Небольшой увод влево или вправо, в зависимости от профиля дорожного полотна и наличия других особенностей, например колеи, является нормальным. Если при движении по гладкой дороге в автомобиле возникает вибрация, возможно необходимо повторно отбалансировать шины и колеса. Обратитесь к дилеру для выполнения надлежащей диагностики.

Замена колесных дисков

Любые погнутые, имеющие трещины, сильно поржавевшие или изъеденные коррозией колесные диски следует заменять. Если колесные гайки разбалтываются, необходимо заменить колесный диск, колесные болты и колесные гайки. Если из колеса выходит воздух, его следует заменить. Некоторые алюминиевые колесные диски можно отремонтировать. При наличии какого-либо из этих состояний следует обратиться к дилеру. Ваш дилер знает, какой тип колесного диска вам нужен.

Каждый новый колесный диск должен иметь ту же самую грузоподъемность, диаметр, ширину, вылет и должен устанавливаться таким же образом, как тот колесный диск, взамен которого его устанавливают.

Заменяйте колесные диски, колесные болты, колесные гайки или датчики системы

контроля давления воздуха в шинах (TPMS) на новые фирменные детали GM.

▲ ПРЕДУПРЕЖДЕНИЕ!

Использование неподходящих сменных колесных дисков, колесных болтов или колесных гаек может быть опасно. Это может отрицательно сказаться на торможении и управляемости автомобиля. Из шин может выходить воздух, что приводит к потере управляемости автомобилем и авариям. Всегда необходимо использовать надлежащие сменные колесные диски, колесные болты и колесные гайки.

▲ ВНИМАНИЕ!

Неподходящий колесный диск может уменьшить срок службы колесного подшипника, ухудшить охлаждение тормозного механизма, нарушить калибровку спидометра и/или одометра, изменить направление света фар, дорожный просвет автомобиля и зазор между шинами или цепями противоскольжения и кузовом или шасси.

Бывшие в употреблении сменные колесные диски

ПРЕДУПРЕЖДЕНИЕ!

Замена колесного диска на другой колесный диск, бывший в употреблении, опасна. Нет сведений о том, как он эксплуатировался и насколько велик его пробег. Он может неожиданно разрушиться, что может привести к аварии. При замене колесных дисков используйте новые фирменные колесные диски GM.

Цепи противоскольжения

ПРЕДУПРЕЖДЕНИЕ!

Устанавливать цепи противоскольжения можно только на шины P205/65R16 или P225/55R17. Для этого клиренс недостаточно велик. Использование цепей противоскольжения на автомобиле без надлежащего клиренса может привести к выходу из строя тормозов, подвески или других деталей автомобиля. Повреждения, нанесенные цепями, могут привести к потере управления автомобилем и аварии. Используйте устройство противоскольжения другого типа, только если изготовитель рекомендует применять его на автомобиле с шинами данного размера и с учетом дорожных условий. Выполняйте

ПРЕДУПРЕЖДЕНИЕ!

инструкции изготовителя. Чтобы не повредить автомобиль, двигайтесь с низкой скоростью. Если устройства противоскольжения задевают за какие-либо части автомобиля, поправьте их. Не допускайте пробуксовки колес. Устройства противоскольжения необходимо устанавливать на передние колеса.

ВНИМАНИЕ!

Если автомобиль оснащен шинами P205/65R16 или P225/55R17, использовать цепи противоскольжения необходимо только в тех случаях, когда это разрешено законом и действительно необходимо. Используйте цепи с низкопрофильными звеньями, которые выступают над протектором и за внутренний борт шины не более чем на 12 мм. Подбирайте цепи правильного размера. Устанавливать их необходимо на передние колеса. Не следует устанавливать цепи на задние колеса. Натяните цепи как можно сильнее и надежно застегните. Двигайтесь медленно и выполняйте инструкции изготовителя цепей противоскольжения. Если цепи задевают за кузов, остановитесь и подтяните их. Если звук не

ВНИМАНИЕ!

прекращается, замедлите движение до полного исчезновения этого звука. Движение с высокой скоростью и пробуксовка колес с установленными на них цепями противоскольжения может привести к повреждению автомобиля.

Если спустило колесо...

Разрыв шины во время движения - событие экстраординарное, особенно, если шины обслуживаются надлежащим образом. См. Шины \varnothing 9-35. Если из шины выходит воздух, с гораздо большей вероятностью утечка будет медленной. Но на случай разрыва шины имеются некоторые рекомендации о том, чего ожидать и что делать:

В случае разрыва передней шины такая спущенная шина подтормаживает автомобиль, что приводит к уводу автомобиля в сторону этого колеса. Снимите ногу с педали акселератора и крепко сожмите рулевое колесо. Поворачивайте руль так, чтобы автомобиль продолжал движение в своей полосе, затем плавно затормозите вплоть до остановки, по возможности в стороне от дороги.

Разрыв задней шины, в особенности на повороте, проявляется как занос и может потребовать такой же корректировки движения автомобиля рулем, как и при заносе. Перестаньте давить на педаль

акселератора и поворачивайте руль так, чтобы автомобиль продолжал движение по прямой. Движение может сопровождаться сильной тряской и шумом. Плавно тормозите вплоть до остановки, по возможности в стороне от дороги.

▲ ПРЕДУПРЕЖДЕНИЕ!

Езда на спущенном колесе приводит к неустранимому повреждению шины. Повторное накачивание спущенной или сильно недокачанной шины, на которой автомобиль ехал некоторое время, может привести к ее разрыву и к серьезной аварии. Никогда не пытайтесь вновь накачивать спущенную или сильно недокачанную шину, на которой автомобиль ехал некоторое время. Как можно быстрее отремонтируйте или замените спущенную шину у дилера или в авторизованном шинном сервисном центре.

▲ ПРЕДУПРЕЖДЕНИЕ!

Подъем автомобиля и залезание под него для выполнения технического обслуживания или ремонта представляет опасность, если не используется соответствующее защитное оборудование и водитель не прошел обучение. Если автомобиль укомплектован домкратом, то он предназначен только для замены спущенного колеса. При использовании его для других целей в случае падения автомобиля с домкрата можно получить серьезную травму и даже погибнуть. Если автомобиль укомплектован домкратом, то используйте его только для замены спущенного колеса.

При спущенном колесе не усугубляйте повреждение колеса и шины медленно проследуйте на ровное место по возможности в стороне от дороги. Включите аварийную световую сигнализацию. См. Аварийная световая сигнализация ⇨ 5-4.

▲ ПРЕДУПРЕЖДЕНИЕ!

Замена колеса может быть опасна. Автомобиль может соскользнуть с домкрата, покатиться или упасть, причинив травму или даже смерть. Найдите ровное место для замены колеса. Чтобы предотвратить самопроизвольное движение автомобиля:

1. Сильно затяните стояночный тормоз.
2. Установите рычаг автоматической коробки передач в положение P (парковка) или установите рычаг переключения механической коробки передач в положение 1 (первая передача) или R (задний ход).
3. Заглушите двигатель и не выполняйте его повторный запуск, пока автомобиль поднят домкратом.
4. Пассажирам при этом запрещается оставаться в автомобиле.
5. Установите противооткатные упоры (при наличии) с обеих сторон колеса, расположенного по диагонали от того колеса, которое вы собираетесь менять.

В случае прокола одного из колес (2) следует установить противооткатные упоры (1) (при наличии) по представленной ниже схеме.

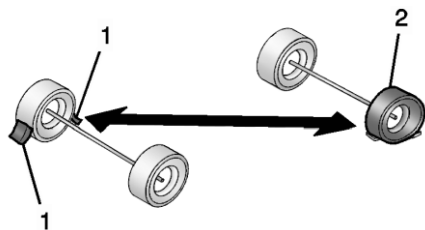

1. Противооткатный упор (в соответствующей комплектации)
 2. Спустило колесо
- Ниже поясняются процедуры ремонта и замены колеса.

Замена колеса

Извлечение запасного колеса и инструментов

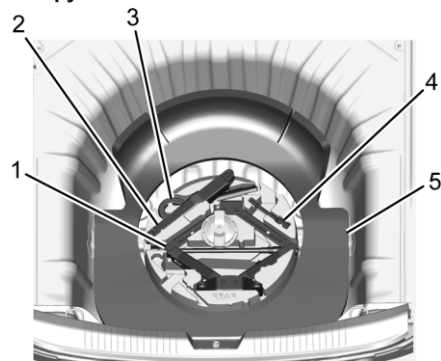

1. Домкрат
2. Гаечный ключ
3. Буксировочный крюк (в соответствующей комплектации)
4. Дополнительный болт
5. Изолирующая накладка

Чтобы получить доступ к запасному колесу и инструментам:

1. Откройте багажник.
2. Снимите крышку запасного колеса.
3. Скрутите гайку крепления вращением против часовой стрелки и снимите запасное колесо. Положите запасное колесо рядом с тем колесом, которое необходимо заменить.

4. Домкрат и водительский инструмент хранятся под запасным колесом. Достаньте их и положите рядом с тем колесом, которое необходимо заменить.

Удаление спущенного колеса и установка запасного колеса

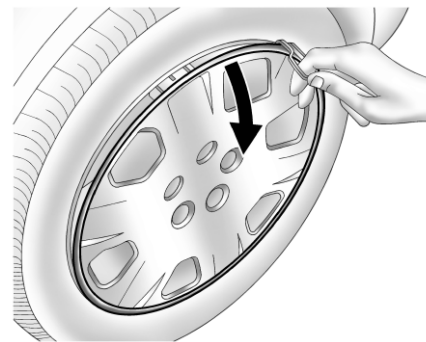

Снимите колесный колпак или центральную крышку, если имеется, чтобы получить доступ к колесным болтам.

1. Перед выполнением дальнейших действий выполните проверку безопасности. См. Если спустило колесо... ↻ 9-46.
2. Вращая колесный ключ против часовой стрелки, отверните и снимите колпачки колесных гаек. Не пытайтесь снять пластмассовые колпачки с колесного колпака или центральной крышки.

3. Снимите с колеса колесный колпак или центральную крышку. Храните колесный колпак в грузовом отделении, пока спущенное колесо не будет отремонтировано или заменено.

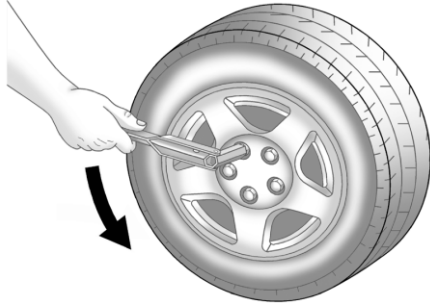

4. Вращая колесный ключ против часовой стрелки, отпустите все колесные гайки, но пока что их не снимайте.

5. Установите под спущенное колесо домкрат.

6. Поставьте рядом компактное запасное колесо.

⚠ ПРЕДУПРЕЖДЕНИЕ!

Работать под автомобилем, вывешенным с помощью домкрата, опасно. Если автомобиль соскользнет с домкрата, вы можете получить серьезную травму или даже погибнуть. Запрещается залезать под автомобиль, поднятый домкратом и опирающийся только на домкрат.

⚠ ПРЕДУПРЕЖДЕНИЕ!

Подъем автомобиля неправильно установленным домкратом может повредить автомобиль и даже привести к его падению. Во избежание получения травмы и повреждения автомобиля, перед подъемом автомобиля установите подъемную головку домкрата в надлежащее место на кузове.

⚠ ПРЕДУПРЕЖДЕНИЕ!

Подъем автомобиля и залезание под него для выполнения технического обслуживания или ремонта представляет опасность, если не используется соответствующее защитное оборудование и водитель не прошел обучение. Если автомобиль укомплектован домкратом, то он предназначен только для замены спущенного колеса. При использовании

⚠ ПРЕДУПРЕЖДЕНИЕ!

его для других целей в случае падения автомобиля с домкрата можно получить серьезную травму и даже погибнуть. Если автомобиль укомплектован домкратом, то используйте его только для замены спущенного колеса.

7. Установите ручку ключа на домкрат, надев его шестигранным гнездом на шестигранную головку домкрата.

8. Установите домкрат под автомобиль.

⚠ ВНИМАНИЕ!

Убедитесь, что головка домкрата правильно установлена, в противном случае вы можете повредить. Ремонт в этом случае не будет являться гарантийным.

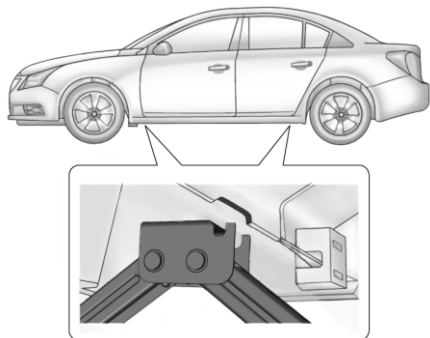

9. Разместите лапу домкрата на предназначенное для установки домкрата место, ближайшее к спущенному колесу. Место под установку домкрата отмечено углублением на днище кузова.

Вырезы на домкрате должны совпадать с углублением на пороге кузова. Головка домкрата должна упереться в порог с внутренней стороны.

Не допускается устанавливать домкрат в каких-либо других местах.

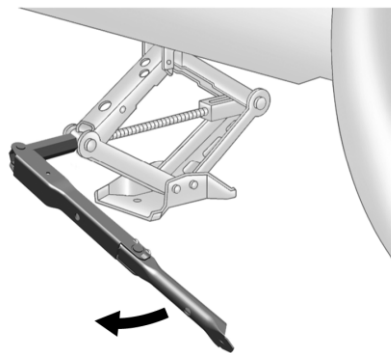

10. Поднимите автомобиль, вращая ручку домкрата по часовой стрелке. Поднимайте автомобиль, пока колесо не оторвется от земли.

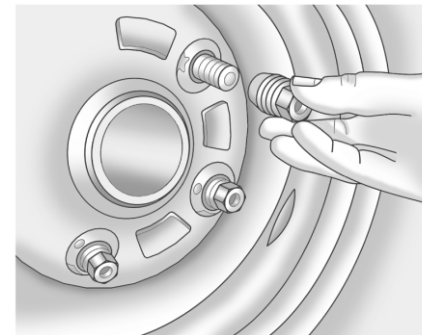

11. Отверните все колесные гайки.

12. Снимите колесо с проколотой шиной.

⚠ ПРЕДУПРЕЖДЕНИЕ!

Ржавчина или грязь на колесе или на деталях, к которым оно крепится, могут со временем привести к разбалтыванию колесных гаек. Колесо может быть потеряно, а это может стать причиной аварии. При замене колеса удаляйте любую ржавчину или грязь с мест крепления колеса к автомобилю. В экстренной ситуации можно использовать тряпку или бумажное полотенце; однако, затем необходимо использовать скребок или проволочную щетку для удаления всей ржавчины и грязи.

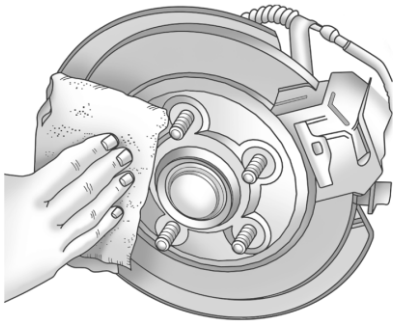

13. Удалите любую ржавчину или грязь с колесных болтов, монтажных поверхностей и с запасного колеса.

14. Установите запасное колесо уменьшенной размерности на ступицу.

⚠ ПРЕДУПРЕЖДЕНИЕ!

Запрещается смазывать маслом или смазкой болты или гайки, поскольку гайки могут разболтаться. Тогда колесо может отвалиться, что может привести к аварии.

15. Накрутите колесные гайки.

Затяните каждую гайку руками, чтобы закрепить колесо на ступице.

16. Опустите автомобиль, вращая ручку домкрата против часовой стрелки.

⚠ ПРЕДУПРЕЖДЕНИЕ!

Неправильно затянутые колесные гайки могут привести к разбалтыванию крепления колеса или к его отсоединению. После замены колеса колесные гайки необходимо затянуть колесным гаечным ключом с надлежащим моментом затяжки согласно спецификации. При использовании колесных гаек-секреток, дополнительно устанавливаемых на автомобиль после его продажи, соблюдайте спецификации моментов затяжки этих гаек, указанные изготовителем. Спецификации моментов затяжки фирменных колесных гаек представлены в разделе Заправочные емкости ⇨ 11-3.

⚠ ВНИМАНИЕ!

Неправильно затянутые колесные гайки могут приводить к пульсации тормозных механизмов и к повреждению тормозных дисков. Во избежание выполнения дорогостоящих ремонтов тормозной системы равномерно затягивайте колесные гайки в надлежащем порядке в соответствии со спецификациями затяжки крепежа. Спецификация моментов затяжки колесных гаек представлена в разделе Заправочные емкости ⇨ 11-3.

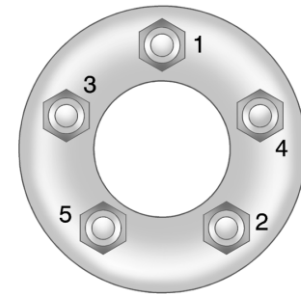

17. Надежно затяните колесные гайки в показанной перекрестной последовательности.

18. Полностью опустите домкрат и уберите его из-под автомобиля.

19. Надежно затяните колесные гайки колесным ключом.

Устанавливая колесный колпак или центральную крышку на свое место на полноразмерное колесо, затяните все пять пластмассовых крышек рукой, а затем доверните их колесным ключом еще на четверть оборота.

⚠ ВНИМАНИЕ!

Колесные колпаки не подходят к компактному запасному колесу. Если вы попытаетесь установить колесный колпак на компактное запасное колесо, то это может привести к повреждению колпака или запасного колеса.

Хранение спущенного или запасного колеса и инструментов

ПРЕДУПРЕЖДЕНИЕ!

Хранение домкрата, колеса или другого оборудования в пассажирском салоне автомобиля может привести к травмированию людей. При резкой остановке или аварии автомобиля незакрепленное оборудование может нанести кому-нибудь удар. Храните все это оборудование в надлежащем месте.

Укладка пробитого или запасного колеса и инструмента и крепление с помощью вкручиваемого фиксатора

1. Извлеките дополнительный болт из углубления в поролоновом держателе.

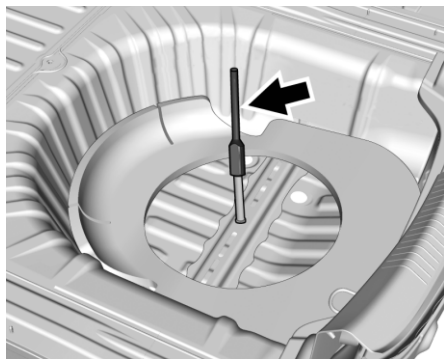

2. Вручную накрутите дополнительный болт на болт фиксации запасного колеса.

3. Уложите поролоновый держатель, домкрат и инструмент в предусмотренное для них место.

4. Снимите изолирующую накладку и положите ее на поролоновый держатель, чтобы защитить диск пробитого колеса от повреждения домкратом.

5. Уложите пробитое колесо на удлиненный болт лицевой поверхностью вниз.

6. Накрутите гайку крепления вращением по часовой стрелке, чтобы зафиксировать запасное колесо.

7. Накройте нишу запасного колеса ковриком пола багажника.

Запасное колесо уменьшенной размерности предназначено только для временного использования. Замените компактное запасное колесо на полноразмерное при первой же возможности.

Компактное запасное колесо

ПРЕДУПРЕЖДЕНИЕ!

Движение на автомобиле с одновременно установленными на нем двумя или более компактными запасными колесами может привести к потере торможения и управляемости. Это может привести к аварии, в результате которой водитель или другие люди могут получить травму. Одновременно можно устанавливать на автомобиль только одно компактное запасное колесо.

Если автомобиль укомплектован запасным колесом уменьшенной размерности, давление в нем в ходе предпродажной подготовки было доведено до нормы, однако со временем давление может снизиться. Регулярно проверяйте давление воздуха в запасном колесе. Оно должно составлять 420 кПа.

Остановитесь как можно скорее и убедитесь, что давление воздуха в установленном запасном колесе находится на необходимом уровне. Запасное колесо уменьшенной размерности предназначено только для временного использования. Управляемость автомобиля с установленным запасным колесом и его тяговоскоростные характеристики изменяются, поэтому рекомендуется двигаться со скоростью не более 80 км/ч.

ЗАПУСК ОТ ДОПОЛНИТЕЛЬНОЙ АКБ

Чтобы не изнашивать протектор запасного колеса, отремонтируйте прокол штатного колеса как можно скорее или замените поврежденную шину на новую и верните запасное колесо на место.

В случае использования запасного колеса уменьшенной размерности полный привод (в соответствующей комплектации), ABS и система контроля тягового усилия могут сработать до того, как автомобилем будет распознана установка запасного колеса, в особенности на скользкой дороге. Соответствующим образом выбирайте манеру вождения, чтобы избежать пробуксовку колес.

⚠ ВНИМАНИЕ!

При установке компактного запасного колеса на автомобиле не следует заезжать на мойку с направляющими рельсами для колес.

Компактное запасное колесо может застрять в рельсах, которые могут повредить шину, колесо или другие части автомобиля.

Не следует использовать запасное колесо уменьшенной размерности на других автомобилях.

Не следует переставлять шину с компактного запасного колеса на другое колесо и наоборот или менять местами диск с компактного запасного колеса на диск с

другого колеса. Размеры у них не одинаковые. Храните запасную шину смонтированной на диске запасного колеса.

⚠ ВНИМАНИЕ!

Цепи противоскольжения не подходят к компактному запасному колесу. Применение цепей противоскольжения может привести к повреждению автомобиля и самих цепей. Не надевайте цепь противоскольжения на компактное запасное колесо.

Более подробную информацию об аккумуляторной батарее автомобиля см. в разделе Аккумуляторная батарея ↪ 9-19.

Если 12-вольтовая аккумуляторная батарея разряжена, чтобы запустить двигатель, возможно, придется использовать другой автомобиль, соединив параллельно высоковольтными соединительными проводами аккумуляторные батареи обоих автомобилей. Для безопасного запуска автомобиля соблюдайте указанные ниже меры предосторожности.

⚠ ПРЕДУПРЕЖДЕНИЕ!

Аккумуляторные батареи травмоопасны. Опасность возникает по следующим причинам:

- Аккумуляторные батареи содержат кислоту, которая может причинить ожоги.
- Аккумуляторные батареи выделяют газ, который может взорваться или воспламениться.
- Аккумуляторные батареи содержат значительную электрическую энергию, которая может причинить ожоги.

Если не выполнить эти меры предосторожности, вы можете получить травму по одной или всем указанным причинам.

⚠ ВНИМАНИЕ!

Несоблюдение указанных мер предосторожности может привести к дорогостоящему повреждению автомобиля, на ремонт которого гарантия на автомобиль не распространяется. Попытка запуска автомобиля подталкиванием или буксировкой заканчивается безрезультатно, однако при этом можно повредить автомобиль.

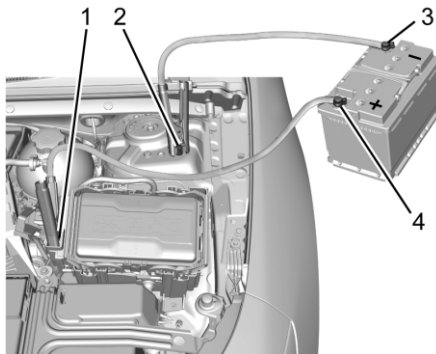

Показанный рядный 4-цилиндровый двигатель объемом 1,5л, аналогичный рядный 4-цилиндровый двигатель объемом 2,0 л

1. Вынесенный положительный полюсный вывод разряженной аккумуляторной батареи

2. Вынесенный отрицательный полюсный вывод разряженной аккумуляторной батареи

3. Вынесенный отрицательный полюсный вывод заряженной аккумуляторной батареи

4. Вынесенный положительный полюсный вывод заряженной аккумуляторной батареи

На автомобиле используется вынесенный положительный (+) полюсный вывод аккумуляторной батареи, закрытый крышкой. Он расположен под крышкой АКБ рядом с блоком предохранителей в моторном отделении со стороны водителя. См. Общий вид моторного отсека \S 9-5; 9-6. Используйте только вынесенный положительный (+) полюсный вывод. Вынесенный отрицательный полюсный вывод разряженной аккумуляторной батареи расположен в моторном отделении на подштамповке в крыле, в которой крепится верхняя опора стойки амортизатора.

1. Проверьте другой автомобиль. На нем должна быть установлена 12-вольтовая аккумуляторная батарея с подсоединением минуса к кузову.

⚠ ВНИМАНИЕ!

Если на другом автомобиле не установлена 12-вольтовая аккумуляторная батарея с подсоединением минуса к кузову, оба автомобиля могут быть повреждены. Для запуска двигателя вашего автомобиля используйте другой автомобиль, но только с установленной 12-вольтовой аккумуляторной батареей с подсоединением минуса к кузову.

2. Разместите автомобили таким образом, чтобы они не касались друг друга.

Во избежание самопроизвольного движения автомобилей сильно затяните стояночные тормоза на обоих автомобилях, участвующих в процедуре запуска двигателя одного из них. Перед тем, как затянуть стояночный тормоз, установите рычаг селектора автоматической коробки передач в положение P (парковка) или установите рычаг переключения механической коробки передач в нейтральное положение.

3. Включите стояночный тормоз на обоих автомобилях. Перед тем, как затянуть стояночный тормоз, установите рычаг селектора автоматической коробки передач в положение P (парковка) или установите рычаг переключения механической коробки передач в нейтральное положение.

▲ ВНИМАНИЕ!

Если во время запуска двигателя от внешнего аккумулятора будет работать или останется подключенным в розетку питания какое-либо дополнительное оборудование, это может привести к его повреждению. Условия гарантии на такие ремонты не распространяются. При запуске от дополнительной АКБ следует по возможности выключить или отсоединить от розетки все дополнительное оборудование на обоих автомобилях.

4. Поверните ключ зажигания в положение "БЛОКИРОВКА / ВЫКЛ" и выключите всю светотехнику и дополнительное оборудование в обоих автомобилях, кроме, если это необходимо, аварийной сигнализации.

▲ ПРЕДУПРЕЖДЕНИЕ!

Электрический вентилятор может включиться и нанести вам травму даже при неработающем двигателе. Следует держать руки, одежду и инструменты в стороне от находящегося под капотом электрического вентилятора.

▲ ПРЕДУПРЕЖДЕНИЕ!

Использование спичек вблизи аккумуляторной батареи может привести к взрыву паров электролита. Забыв об этом, многие люди уже пострадали, а некоторые потеряли зрение. Если нужно больше света, используйте фонарик.

В электролите аккумуляторной батареи содержится кислота, которая может причинить ожоги. Не проливайте электролит на себя. Если электролит случайно попадет в глаза или на кожу, промойте их водой и сразу же обратитесь к врачу.

▲ ПРЕДУПРЕЖДЕНИЕ!

Вентиляторы и другие движущиеся детали двигателя могут нанести серьезную травму.

Если двигатель автомобиля работает, держите руки в стороне от движущихся деталей.

6. Подключите красный положительный (+) провод к положительному (+) полюсному выводу или вынесенному положительному (+) полюсному выводу разряженной АКБ.

7. Другой конец положительного (+) провода подключите к положительному выводу (+) заряженной аккумуляторной батареи. Используйте вынесенную положительную (+) клемму, если она имеется на автомобиле.

8. Подключите один конец черного отрицательного (-) провода к отрицательному полюсному выводу (-) заряженной аккумуляторной батареи.

9. Другой конец отрицательного (-) провода подключите к отрицательному (-) полюсному выводу массы разрядившейся АКБ.

10. Запустите двигатель на автомобиле с заряженной аккумуляторной батареей и дайте ему поработать на холостом ходу не менее четырех минут.

11. Попытайтесь запустить двигатель автомобиля с разряженной аккумуляторной батареей. Если несколько попыток закончатся неудачей, возможно, потребуется техническое обслуживание.

▲ ВНИМАНИЕ!

Если соединительные провода подсоединяют или отсоединяют в неверном порядке, возможно короткое замыкание в электрической цепи и повреждение автомобиля. Условия гарантии на такие ремонты не распространяются. Всегда подсоединяйте и отсоединяйте соединительные провода в надлежащем порядке, убедившись, что провода не касаются друг друга и металлических поверхностей.

БУКСИРОВКА АВТОМОБИЛЯ

Отсоединение соединительных проводов

Отключение проводов следует производить в обратном порядке.

После того как двигатель на автомобиле с разрядившейся АКБ будет запущен и провода отсоединены, дайте двигателю поработать несколько минут на холостом ходу.

ВНИМАНИЕ!

Неправильная буксировка неисправного автомобиля может привести к его повреждению. Условия гарантии на такие повреждения не распространяются. Не крепите стропы или крюки на компонентах подвески. Для фиксации автомобиля используйте подходящие стропы, закрепленные на шинах. Не допускайте волочения заблокированного колеса по дороге. Установите под заблокированное колесо тележку, прежде чем загружать автомобиль на эвакуатор. Не используйте подъемник со стропами для буксировки автомобиля. Результатом может стать повреждение автомобиля.

Если включить нейтральную передачу невозможно, не следует буксировать автомобиль за буксировочную проушину. Это может привести к повреждению автомобиля.

Для транспортировки обездвиженного автомобиля GM рекомендует воспользоваться платформенным эвакуатором. При необходимости используйте аппарели для уменьшения угла заезда. Ведущие колеса буксируемого автомобиля должны быть подняты над землей. В случае необходимости буксировки обездвиженного автомобиля свяжитесь с профессиональной службой эвакуации.

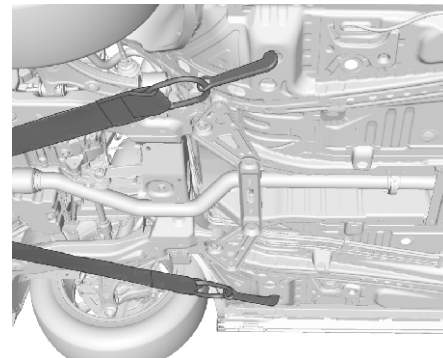

Для транспортировки обездвиженного автомобиля GM рекомендует воспользоваться платформенным эвакуатором. При необходимости используйте аппарели для уменьшения угла заезда. Ведущие колеса буксируемого автомобиля должны быть подняты над землей. В случае необходимости буксировки обездвиженного автомобиля свяжитесь с профессиональной службой эвакуации.

Буксировка автомобиля за кемпером

В некоторых случаях во время туристических поездок исправный автомобиль можно буксировать за другим транспортным средством, например за жилым фургоном. Существуют два

наиболее широко используемых варианта буксировки автомобилей за кемпером: буксировка автомобиля со всеми четырьмя колесами на дороге и буксировка автомобиля с двумя колесами на тележке. Первый способ означает буксировку автомобиля, всеми четырьмя колесами опирающегося на дорогу. Второй способ означает буксировку автомобиля с двумя колесами на устройстве, называемом тележкой, и с двумя другими колесами на дороге.

Ниже описаны важные особенности, которые следует учитывать при буксировке автомобиля за кемпером:

- Каково тяговое усилие буксирующего автомобиля? Прочтите рекомендации изготовителя буксирующего автомобиля.
- На какое расстояние необходимо отбуксировать автомобиль? Некоторые автомобили имеют ограничения дальности и длительности буксировки.
- Оборудован ли автомобиль необходимым тягово-сцепным устройством для выполнения буксировки? Получите рекомендации по оборудованию и дополнительные советы от дилера или профессиональной организации, занимающейся перевозкой прицепов.
- Готов ли автомобиль к буксировке? При подготовке автомобиля к длительной поездке, убедитесь, что он подготовлен и к буксировке.

Буксировка автомобиля, всеми четырьмя колесами опирающегося на дорогу

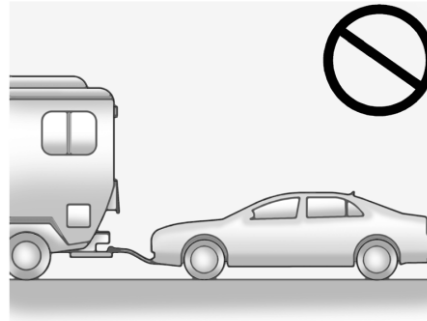

▲ ВНИМАНИЕ!

Если все четыре колеса буксируемого автомобиля находятся в контакте с дорогой, это может привести к выходу из строя его силового агрегата. Ремонт в этом случае не будет являться гарантийным. Запрещается буксировать автомобиль, всеми четырьмя колесами опирающийся на дорогу.

Этот автомобиль не допускается буксировать без частичной погрузки.

Буксировка операторской / технологической тележки

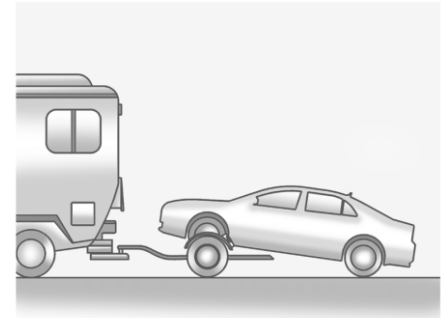

Для буксировки передние колеса автомобиля необходимо установить на специальную буксировочную тележку.

Для буксировки автомобиля с установленными на специальную буксировочную тележку передними колесами:

1. Установите передние колеса на подкатную тележку.
2. Переведите рычаг селектора коробки передач в положение парковки (P).
3. Закрепите автомобиль на тележке.

УХОД ЗА ВНЕШНИМ ВИДОМ АВТОМОБИЛЯ

Уход за автомобилем снаружи

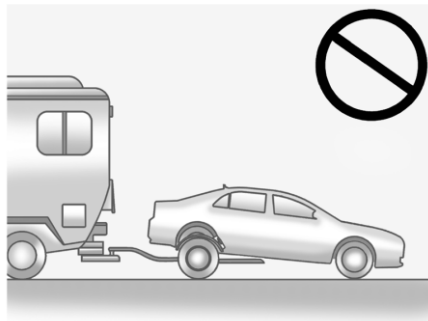

⚠ ВНИМАНИЕ!

Буксировка автомобиля задним ходом может привести к его поломке. Ремонт в этом случае не будет являться гарантийным. Запрещается буксировать автомобиль задним ходом.

Замки

Замки смазаны на заводе. Используйте средства для размораживания только при крайней необходимости; после применения таких средств смажьте замок консистентной смазкой. См. Рекомендуемые жидкости и смазочные материалы ↗10-7.

Мойка автомобиля

Чтобы сохранить лакокрасочное покрытие автомобиля в хорошем состоянии, регулярно мойте его в закрытом помещении или в тени.

⚠ ВНИМАНИЕ!

Не используйте чистящие средства на основе нефтепродуктов, а также едкие или абразивные средства, так как это может привести к повреждению лакокрасочного покрытия, металлических и пластмассовых деталей. В случае повреждения автомобиля на них не распространяются условия гарантии. Разрешенные средства для чистки автомобиля можно получить у своего дилера. Соблюдайте все указания изготовителя в отношении надлежащего

⚠ ВНИМАНИЕ!

использования продукта, необходимых мер предосторожности и правильной утилизации любого средства для ухода за автомобилем.

⚠ ВНИМАНИЕ!

Не пользуйтесь автомобильными мойками, у которых моющие форсунки находятся ближе 30 см от поверхности кузова автомобиля. Использование автомобильных моек с давлением более 8274 кПа может привести к повреждению или сдиранию краски и наклеек.

⚠ ВНИМАНИЕ!

Не следует использовать моющее оборудование высокого давления для очистки компонентов в моторном отсеке, на которых имеется значоке . Это может привести к повреждению, на которое не распространяются условия гарантии.

В случае использования автоматической мойки соблюдайте инструкции по мойке автомобиля. Необходимо снять очиститель ветрового стекла и, если имеется в комплектации, очиститель заднего стекла. Снимите все аксессуары, которые могут быть повреждены или создают помехи установке для мытья автомобилей.

Тщательно ополосните автомобиль перед мойкой и после нее, чтобы полностью удалить все чистящие средства. Если оставить чистящие средства на высыхающей поверхности, они могут образовать пятна.

Вытрите насухо отделочное покрытие мягкой чистой замшей или хлопчатобумажным полотенцем во избежание появления царапин на поверхности и пятен от воды.

Уход за лакокрасочным покрытием

Не рекомендуется наносить какие-либо дополнительные защитные покрытия или выполнять обработку кузова воском. В случае обнаружения повреждения лакокрасочного покрытия необходимо обратиться к дилеру для проведения оценки повреждения и его устранения. Посторонние материалы, такие как хлорид кальция и другие соли, средства для таяния льда, дорожное масло и битум, древесный сок, птичий помет, химикаты из промышленных дымовых труб и пр., могут повредить лакокрасочное покрытие кузова автомобиля, если они долго остаются на окрашенных поверхностях. Автомобиль следует вымыть как можно скорее. При необходимости используйте неабразивные чистящие вещества, на упаковке которых указано, что они безопасны для окрашенных

поверхностей и удаляют посторонние вещества.

В некоторых случаях можно вручную наносить воск или проводить полировку, чтобы удалить налет с лакокрасочного покрытия. Для получения дополнительной информации о рекомендованных чистящих средствах следует обращаться к дилеру.

Не используйте воск или полироль на незащищенных поверхностях из пластмассы, искусственной кожи или резины, на наклейках, элементах отделки, имитирующих дерево, а также на окрашенных поверхностях, так как это может привести к их повреждению.

ВНИМАНИЕ!

Автоматическая обработка или агрессивная полировка базовой краски/прозрачного лака может привести к повреждению лакокрасочного покрытия. Используйте только неабразивный воск и полироль, предназначенные для базовой краски/прозрачного лака покрытия автомобиля.

Чтобы отделочное красочное покрытие выглядело как новое, храните автомобиль в гараже или, по возможности, под чехлом.

Защита наружных блестящих металлических молдингов

ВНИМАНИЕ!

Несвоевременная очистка и защита наружных блестящих молдингов может привести к образованию белых разводов или точечной коррозии. Условия гарантии на такое повреждение не распространяются.

Используемые на автомобиле блестящие металлические накладки изготовлены из алюминия, хрома или нержавеющей стали. Для предотвращения повреждений необходимо строго выполнять следующие инструкции по очистке:

- Перед нанесением моющего раствора убедитесь, что молдинг прохладный на ощупь.
- Используйте для очистки молдингов из алюминия, хрома или нержавеющей стали только рекомендованные чистящие средства. Некоторые моющие средства содержат сильные кислоты или щелочи и могут вызвать повреждение молдингов.
- Концентрированные моющие средства следует разводить, строго следуя инструкциям производителя.
- Не используйте моющие средства, которые не предназначены для ухода за автомобилем.

- После мойки нанесите на автомобиль неабразивный воск для защиты и продления срока службы финишного покрытия молдинга.

Очистка наружной светотехники, орнаментов, наклеек и молдингов

Для чистки внешних световых приборов, рассеивателей, элементов орнамента, наклеек и молдингов используйте только теплую или холодную воду, мягкую тряпку и специальный автомобильный шампунь. Соблюдайте инструкции, приведенные выше в параграфе "Мойка автомобиля" этого раздела.

Плафоны фонарей выполнены из пластика и некоторые из них имеют защитное покрытие от ультрафиолета. Не очищайте и не протирайте их в сухом состоянии.

Не используйте с плафонами фонарей следующее:

- Абразивные или щелочесодержащие средства.
- Жидкости омывателя или другие моющие средства с более высокой концентрацией, чем это рекомендовано производителем.
- Растворители, спирты, топливо или другие жесткие моющие средства.
- Скребки для льда или другие твердые предметы.
- Предлагаемые на рынке накладки или колпаки во время включения фар, по причине чрезмерного нагрева.

⚠ ВНИМАНИЕ!

Несоблюдение требований по очистке фонарей надлежащим образом может привести к повреждению плафона фонаря, на которое не будут распространяться условия гарантии на автомобиль.

⚠ ВНИМАНИЕ!

Использование воска на матовой черной отделке полос может придать поверхности глянец и приведет к неоднородному покрытию. Матовые полосы необходимо очищать только с использованием мыльного раствора.

Воздухозаборники

Вычищайте грязь из воздухозаборников, расположенных за крышкой капота перед ветровым стеклом.

Жалюзи радиатора

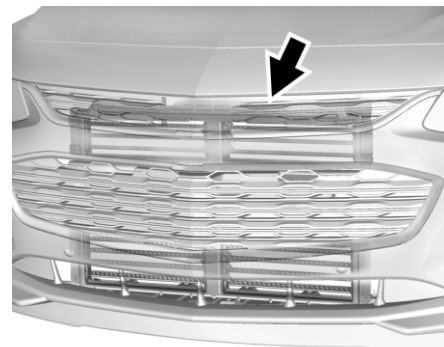

Автомобиль может быть оснащен жалюзи радиатора, позволяющими экономить топливо. Для поддержания жалюзи в рабочем состоянии необходимо периодически их очищать.

Щетки стеклоочистителей лобового и заднего стекла

Очистите снаружи лобовое стекло чистящим средством для стекол.

Очистите резиновые щетки стеклоочистителей тряпкой, не оставляющей волокон, или бумажным полотенцем, смоченным жидкостью для омывателя лобового стекла или мягким моющим средством. Тщательно промойте

лобовое стекло после чистки щеток стеклоочистителя. Следы от насекомых, дорожная сажа, сок растений и отложения химикатов после автомобильных моек/обработок воском могут приводить к скрипу щеток стеклоочистителя.

Замените щетки стеклоочистителей, если они изношены или повреждены. Повреждения могут возникнуть вследствие эксплуатации автомобиля в условиях повышенной запыленности, под воздействием песка, соли, повышенных температур, лучей солнца, снега и в результате обледенения.

Резиновые уплотнители

Если смазывать резиновые уплотнители дверных проемов электроизоляционной силиконовой смазкой, уплотнители прослужат дольше, обеспечат более надежную герметизацию, не будут прилипать и скрипеть. Смазывайте резиновые уплотнители не менее одного раза в год. В условиях жаркого, сухого климата может потребоваться более частая смазка. Удалить черные следы от уплотнителей с поверхности лакокрасочного покрытия можно, потерев это место чистой тряпкой. См. Рекомендуемые жидкости и смазочные материалы ⇨ 10-7.

Шины

Для чистки шин используйте жесткую щетку с чистящим средством для шин.

▲ ВНИМАНИЕ!

Использование продуктов обработки шин на основе нефти может привести к повреждению отделочного красочного покрытия и/или шин. После нанесения средства для обработки шин всегда стирайте с окрашенных поверхностей кузова автомобиля случайно попавшие туда брызги / капли аэрозольного средства.

Колесные диски и декоративная отделка - алюминиевые или хромированные

Для очистки колес используйте мягкую чистую ткань и слабый мыльный раствор. После тщательного ополаскивания чистой водой вытрите диски насухо мягким чистым полотенцем. После этого можно нанести воск.

▲ ВНИМАНИЕ!

Хромированные колесные диски и другая хромированная отделка могут быть повреждены, если автомобиль не мыть после езды по дорогам, на которых разбрызгивали хлористый магний, кальций или поваренную соль. Эти хлориды используют на запыленных и покрытых льдом дорогах. Всегда после воздействия загрязнений мойте хромированные покрытия водой с мылом.

▲ ВНИМАНИЕ!

Чтобы не повредить поверхность алюминиевых или хромированных дисков, не следует использовать для их очистки сильные мыльные растворы, химические вещества, абразивные средства для полировки, бытовые чистящие средства, щетки или специальные кислотосодержащие чистящие средства. Применяйте только рекомендованные чистящие средства. Также не допускается мыть автомобиль с алюминиевыми или хромированными дисками на автоматических мойках, на которых используются карборундовые щетки для очистки шин. Это может привести к повреждению дисков. Ремонт в этом случае не будет являться гарантийным.

Тормозная система

Осмотрите шланги и трубопроводы гидропривода тормозной системы. Они должны быть надежно закреплены, не должны иметь перегибов, подтеканий, трещин, потертостей и прочих дефектов. Проверьте тормозные колодки на наличие признаков износа, проверьте состояние поверхностей дисков. Проверьте колодки барабанных тормозных механизмов на наличие признаков износа или трещин. Осмотрите остальные элементы тормозной системы.

Детали рулевого управления, подвески и шасси

Не реже одного раза в год осматривайте рулевое управление, подвеску и ходовую часть на наличие повреждений, ослабших креплений, отсутствие деталей или наличие признаков повышенного износа. Осмотрите магистраль и шланги усилителя рулевого управления на надежность крепления и сочленений, наличие перегибов, разгерметизации, трещин, истирания и прочих дефектов. Осмотрите защитные резиновые чехлы шарниров равных угловых скоростей и проверьте наличие признаков разгерметизации сальников полуосей.

Смазка деталей кузова

Смазывайте все цилиндры замков, петли капота и крышки багажника, петлю стальной крышки люка топливного бака (если смазываемые элементы не выполнены из пластмассы). Если смазывать резиновые уплотнители дверных проемов силиконовым вазелином, нанося его чистой тряпкой, уплотнители прослужат дольше, обеспечат более надежную герметизацию, не будут прилипать и скрипеть.

Техническое обслуживание днища кузова

Очищайте днище кузова от коррозионных загрязнений не реже двух раз в год (весной и осенью). Для этого промывайте его обычной водой без добавления чистящих средств. Тщательно промывайте места скопления грязи. Не направляйте струю воды под давлением на сальники раздаточной коробки и (или) редукторов переднего и заднего моста. Вода под давлением может проникнуть через сальники внутрь и смешаться с маслом. Наличие воды в масле приведет к снижению ресурса раздаточной коробки и (или) мостов. Загрязненное водой масло следует заменить.

Повреждение листового металла

Если автомобиль поврежден и требует ремонта или замены листового металла, убедитесь, что в мастерской кузовного ремонта на отремонтированные или замененные детали наносят антикоррозионный материал для восстановления защиты от коррозии. Фирменные сменные детали будут защищены от коррозии для сохранения гарантии на автомобиль.

Повреждение лакокрасочного покрытия

Во избежание развития коррозии мелкие сколы и царапины следует оперативно устранять специальными маскирующими средствами, которые приобретены у дилера. Большие зоны повреждений лакокрасочного покрытия можно отремонтировать в кузовной мастерской и в окрасочном цеху у дилера.

Пятна на лакокрасочном покрытии от химикатов

Находящиеся в воздухе агрессивные вещества могут оседать на панелях кузова и вступать в химическую реакцию с лакокрасочным покрытием, приводя к появлению на его поверхности круглых выцветших и неравномерно распределенных темных пятен. См "Уход за лакокрасочным покрытием" в данном разделе выше.

Уход за салоном автомобиля

Чтобы избежать появления царапин от абразивного воздействия мелких частиц грязи и пыли, необходимо регулярно очищать салон автомобиля. Все загрязнения следует очищать незамедлительно. Краска газет и темной одежды может пачкать элементы обивки салона.

Для очистки рукояток и углублений на панели приборов используйте щетку с мягкой щетиной. Попавшие на элементы обивки салона кремы для рук, солнцезащитные кремы и средства от насекомых (репелленты) следует немедленно удалять слабым мыльным раствором, в противном случае они могут повредить обивку.

Во избежание повреждения материалов обивки следует выбирать чистящие средства в соответствии с типом очищаемого материала. Разбрызгивайте чистящее средство непосредственно на тряпку, которую вы будете использовать для чистки. Не распыляйте чистящее средство на ручки и клавиши переключателей. Нанесенное чистящее средство следует удалять как можно скорее.

Перед применением чистящих средств прочтите все инструкции по обеспечению безопасности, приведенные на наклейке упаковки, и соблюдайте их. Откройте двери и окна на время чистки салона, чтобы

обеспечить необходимую вентиляцию.

Во избежание повреждений запрещается чистить салон автомобиля нижеперечисленными чистящими средствами или применять указанные ниже способы очистки:

- Запрещается использовать лезвие или любые другие острые предметы для удаления загрязнений с любых поверхностей салона.
- Не используйте щетки с жесткой щетиной.
- Не растирайте очищаемые поверхности слишком интенсивно и не прикладывайте чрезмерных усилий.
- Не следует использовать стиральные порошки или средства для посудомоечных машин, содержащие обезжиривающие ингредиенты. Жидкие чистящие средства необходимо разводить, добавляя примерно 20 капель средства на 3,8 л воды. Сильный мыльный раствор оставляет на поверхности разводы, притягивающие грязь. Не следует использовать растворы сильнодействующего или натриевого мыла.
- Не следует сильно пропитывать жидкостью обивку салона во время чистки.
- Не допускается использование растворителей или чистящих средств, содержащих растворители.

Стекла

Для чистки необходимо использовать смоченный в воде кусок махровой ткани. Стирайте оставшиеся на поверхности капли чистой сухой тканью. При необходимости после мойки обычной водой для лучшего очищения можно использовать специальные средства для чистки стекла.

ВНИМАНИЕ!

Чтобы не допустить образования царапин, не следует мыть автомобильное стекло абразивными чистящими средствами. Абразивные и агрессивные чистящие средства могут повредить нагревательные элементы на заднем стекле.

В течение первых трех-шести месяцев эксплуатации мойте ветровое стекло водой, чтобы уменьшить склонность к запотеванию.

Облицовка динамика

Аккуратно очистите поверхность вокруг облицовки динамика пылесосом, чтобы не повредить динамик. Используйте для удаления пятен слабый мыльный раствор.

Декоративные молдинги

Загрязнившиеся декоративные молдинги следует очищать.

- Если загрязнение несильное, протрите это место губкой или куском мягкой неворсистой ткани, смоченной в воде.
- Если загрязнение сильное, используйте для очистки раствор мыла в теплой воде.

Ткань, коврики, замша

Для начала пропылесосьте салон, используя насадку с мягкой щеткой. Насадку с вращающейся щеткой следует использовать только для чистки ковриков пола.

Перед чисткой постарайтесь убрать как можно больше грязи вручную:

- Пролитую жидкость необходимо удалить, аккуратно промокнув ее бумажной салфеткой. Продолжайте промакивать, пока загрязнение удаляется.
- Твердые загрязнения необходимо удалять вручную, насколько это возможно, прежде чем использовать пылесос.

Чтобы произвести чистку:

1. Смочите кусок неворсистой, неокрашающей ткани в обычной воде. Во избежание засорения ткани обивки или ковриков ворсом рекомендуется использовать кусок ткани из микроволокна.
2. Хорошо отожмите тряпку.
3. Начните чистку с наружной кромки загрязнения и осторожно протирайте к его

середине. Время от времени складывайте тряпку и поворачивайте ее чистой стороной к очищаемой поверхности, чтобы избежать втирания грязи.

4. Продолжайте аккуратно вытирать загрязненную поверхность до тех пор, пока тряпка не перестанет загрязняться.

5. Если полностью удалить грязь не удалось, используйте слабый мыльный раствор, который необходимо затем смыть только простой водой.

Если удалить грязь полностью не удалось, может потребоваться прибегнуть к использованию специальных чистящих средств или пятновыводителей. Перед использованием имеющегося в продаже чистящего средства для обивки или пятновыводителя проверьте на небольшом скрытом участке ткани ее цветостойкость. В случае образования разводов следует очистить всю поверхность обивки или ковриков.

По окончании чистки для удаления излишков влаги можно использовать бумажные салфетки.

Очистка полированных деталей и дисплеев информационно-развлекательной системы

Для ухода за полированными поверхностями и дисплеями используйте салфетки из микрофибры. Сначала щеткой с мягкой щетиной удалите грязь, которая может поцарапать поверхность. Затем

протрите поверхность салфеткой из микрофибры. Не допускается использовать с этой целью средства для чистки окон или растворители. Время от времени мойте салфетку из микрофибры отдельно от остальных вещей в слабом мыльном растворе. Запрещается использовать отбеливатели и кондиционеры. Перед использованием салфетку необходимо хорошо прополоскать и высушить.

ВНИМАНИЕ!

Не закрепляйте на дисплее никакие предметы с помощью присоски. Это может привести к повреждению, на которое не распространяются условия гарантии.

Приборная панель, кожаные, виниловые, прочие пластиковые поверхности, матовые окрашенные поверхности и поверхности с открыто-пористой отделкой натуральным деревом

Для удаления пыли и легких загрязнений используйте кусок мягкой ткани из микроволокна. Если необходима более тщательная очистка, смочите кусок мягкой ткани из микроволокна в слабом мыльном растворе.

▲ ВНИМАНИЕ!

Обильное смачивание может повредить кожу, особенно перфорированную, а также другие материалы обивки. После завершения очистки протрите поверхности таких материалов, чтобы удалить излишки воды, и дождитесь, пока они не высохнут самостоятельно. Не допускается использовать нагрев, пар или пятновыводители. Не следует использовать чистящие средства, содержащие силикон или воск. Чистящие средства, содержащие указанные вещества, могут необратимо изменить внешний вид и фактуру кожи и других мягких материалов обивки, поэтому использовать их не рекомендуется.

Не следует использовать чистящие средства, повышающие блеск, особенно для чистки панели приборов. Увеличение отражающей способности обивки панели может в определенной ситуации ухудшить обзор через ветровое стекло.

▲ ВНИМАНИЕ!

Использование освежителей воздуха может повредить пластмассовые и окрашенные поверхности. При попадании освежителя воздуха на пластмассовую или окрашенную поверхность следует немедленно очистить ее куском мягкой неворсистой ткани, смоченной в слабом мыльном растворе. На повреждения, вызванные освежителями воздуха, условия гарантии не распространяются.

Багажная крышка и сетка

Мойте в теплой воде с добавлением несильного чистящего средства. Не допускается использовать хлорсодержащие отбеливатели. Прополоскайте в холодной воде и высушите.

Уход за ремнями безопасности

Держите ремни безопасности чистыми и сухими.

▲ ПРЕДУПРЕЖДЕНИЕ!

Запрещается отбеливать или красить ремни безопасности. Это может привести к потере их прочности. В момент столкновения они могут не обеспечить достаточной защиты. Для очистки ремней

▲ ПРЕДУПРЕЖДЕНИЕ!

разрешается использовать только слабый раствор мыла в теплой воде. Дайте ремню высохнуть самостоятельно.

Напольные коврики**▲ ПРЕДУПРЕЖДЕНИЕ!**

Если напольный коврик неправильного размера или неправильно уложен, он может помешать нажатию на педали. Помехи, ограничивающие доступ к педалям, могут привести к неожиданному разгону и/или увеличению дистанции торможения, что может привести к аварии и к травме. Убедитесь, что напольный коврик не мешает нажатию педалей.

Для надлежащего применения напольных ковриков соблюдайте следующие указания:

- В вашем автомобиле должны использоваться только фирменные напольные коврики. Если требуется заменить напольные коврики, рекомендуется приобрести напольные коврики, сертифицированные компанией GM. Напольные коврики, не утвержденные компанией GM, могут не соответствовать по размерам или препятствовать нажатию педали акселератора или тормоза.

Обязательно убедитесь, что напольные коврики не мешают движению педалей.

- Не следует класть коврик на пол под ногами водителя, если не предусмотрена возможность его крепления.
- Укладывайте напольные коврики надлежащей стороной вверх. Не переворачивайте коврики.
- Ничего не кладите сверху на напольный коврик со стороны водителя.
- Со стороны водителя должен находиться только один напольный коврик.
- Не кладите напольные коврики один поверх другого.

Снятие и замена напольных ковриков

Потяните вверх за заднюю часть напольного коврика (если предусмотрено комплектацией), чтобы отсоединить его от фиксаторов и снять.

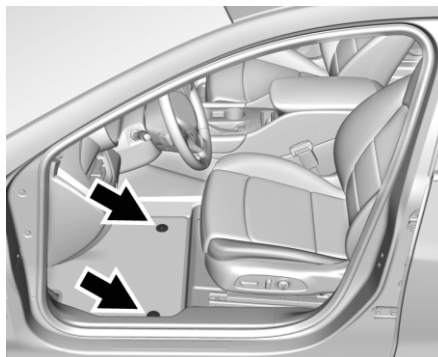

Установите коврик на место. Для этого совместите отверстия напольного коврика, предназначенные для фиксаторов, и фиксаторы коврика, а затем закрепите их. Убедитесь, что напольный коврик надлежащим образом закреплен на месте. Убедитесь, что коврик не препятствует нажатию педалей.

10

СЕРВИС И ТЕХНИЧЕСКОЕ ОБСЛУЖИВАНИЕ

- ОБЩИЕ СВЕДЕНИЯ10-2
- ПЛАНОВОЕ ТЕХНИЧЕСКОЕ
ОБСЛУЖИВАНИЕ10-2
- РЕКОМЕНДУЕМЫЕ ЖИДКОСТИ,
СМАЗОЧНЫЕ МАТЕРИАЛЫ И ЗАПАСНЫЕ
ЧАСТИ10-7

ОБЩИЕ СВЕДЕНИЯ

Информация по обслуживанию

Для экономной и безопасной эксплуатации автомобиля и поддержания его в хорошем состоянии необходимо проводить его техническое обслуживание с установленной периодичностью.

Подтверждение

Выполнение технического обслуживания подтверждается записью в сервисной книжке. Дата и пробег заверяются печатью станции техобслуживания и подписью. Подтвержденное прохождение технического обслуживания является обязательным условием выполнения гарантийных и других обязательств и учитывается при продаже автомобиля, поэтому следите за тем, чтобы сервисная книжка заполнялась правильно.

Индикатор ресурса моторного масла

Периодичность технического обслуживания рассчитывается с учетом нескольких зависящих от условий эксплуатации параметров. Система контроля ресурса масла позволяет определить, когда следует заменить масло.

ПЛАНОВОЕ ТЕХНИЧЕСКОЕ ОБСЛУЖИВАНИЕ

График технического обслуживания

Периодичность обслуживания

Один раз в 6 месяцев или через каждые 7 500 км, в зависимости от того, что наступит раньше.

Если на дисплее информационного центра водителя отображается сообщение "CHANGE ENGINE OIL SOON" (приближается время замены моторного масла), а предыдущее обслуживание выполнялось не менее 10 месяцев назад, вместе с заменой масла необходимо провести соответствующее ТО.

Дополнительное техническое обслуживание

Очень тяжелые условия эксплуатации

Условия эксплуатации считаются очень тяжелыми, если часто повторяется хотя бы одно из перечисленных ниже условий:

- холодный пуск двигателя,
- движение с частыми остановками,
- буксировка прицепа,
- движение по склонам или поездки на больших высотах,
- плохое дорожное покрытие,
- песок и пыль,
- резкие изменения температуры.

Считается, что в очень тяжелых условиях эксплуатируются автомобили полиции

автошкол и такси.

При эксплуатации в очень тяжелых условия техническое обслуживание может проводиться чаще, чем это предусмотрено обычными графиками

Для определения необходимой периодичности и порядка технического обслуживания обратитесь к техническому консультанту.

РЕГЛАМЕНТ ТЕХНИЧЕСКОГО ОБСЛУЖИВАНИЯ

Ответственность за проведение периодического техобслуживания автомобиля и ведение соответствующей документации лежит на владельце. Вы должны иметь документальное подтверждение того, что автомобиль своевременно проходил техническое обслуживание в полном соответствии с регламентом изготовителя.

Периодичность обслуживания определяется пробегом автомобиля или же сроком службы, в зависимости от того, что наступит раньше	Пробег, км (x 1000)	3	10	20	30	40	50	60	70	80	90	100	110	120	130
	Срок службы, месяцы	6	12	24	36	48	60	72	84	96	108	120	132	144	156
Ремень привода генератора, компрессора кондиционера и насоса ГУР			I	I	I	I	R	I	I	I	I	I	R	I	I
Масло двигателя и масляный фильтр (1) (2)	R	R	R	R	R	R	R	R	R	R	R	R	R	R	R
Герметичность системы охлаждения, питания, смазки и кондиционирования	I	I	I	I	I	I	I	I	I	I	I	I	I	I	I
Охлаждающая жидкость двигателя (2) (3)	I	I	I	I	I	I	I	I	I	I	I	I	I	I	I
Топливопровод и его соединения	I	I	I	I	I	I	I	I	I	I	I	I	I	I	I
Фильтрующий элемент воздухоочистителя (воздушный фильтр ДВС) (5)	I	I	R	I	R	I	R	I	R	I	R	I	R	I	R
Свечи зажигания (4)		I	I	R	I	I	R	I	I	R	I	I	R	I	I
EVAP бачок (система улавливания топливных испарений) и паропроводы		I	I	I	I	I	I	I	I	I	I	I	I	I	I
Система PCV (система управления вентиляции картера)		I	I	I	I	I	I	I	I	I	I	I	I	I	I

Обозначения:

I - контролировать и при необходимости произвести регулировку, очистку, затяжку, смазку, долив эксплуатационных жидкостей и заменить вышедшие из строя детали;

Замена и ремонт являются дополнительными услугами и эти работы оплачиваются владельцем автомобиля;

R - заменить;

(1) Если автомобиль эксплуатируется в тяжелых условиях требуется более частое техническое обслуживание: См. тяжелые условия эксплуатации стр. 12 сервисной книжки или в Руководстве по эксплуатации;

(2) См. „РЕКОМЕНДУЕМЫЕ ЖИДКОСТИ, СМАЗОЧНЫЕ МАТЕРИАЛЫ И ЗАПАСНЫЕ ЧАСТИ” в Руководстве по эксплуатации;

(3) Замена через каждые 150 000 км или 5 лет ;

(4) При использовании топлива, не соответствующего рекомендованному качеству, может потребоваться осмотр при каждом техническом Обслуживании и замена в два раза чаще чем при обычном ТО. Данные работы являются дополнительными при проведении ТО. Требования к топливу изложены в Руководстве по эксплуатации;

(5) Если автомобиль эксплуатируется на грунтовых дорогах, его следует проверять через каждые 7500 км или 6 месяцев эксплуатации. При необходимости произведите ремонт, чистку или замену.

РЕГЛАМЕНТ ТЕХНИЧЕСКОГО ОБСЛУЖИВАНИЯ (продолжение)

Ответственность за проведение периодического техобслуживания автомобиля и ведение соответствующей документации лежит на владельце. Вы должны иметь документальное подтверждение того, что автомобиль своевременно проходил техническое обслуживание в полном соответствии с регламентом изготовителя.

Периодичность обслуживания определяется пробегом автомобиля или же сроком службы, в зависимости от того, что наступит раньше	Пробег, км (x 1000)	3	10	20	30	40	50	60	70	80	90	100	110	120	130
	Срок службы, месяцы	6	12	24	36	48	60	72	84	96	108	120	132	144	156
Цель привода газораспределительного механизма (6)		I	I	I	I	I	I	I	I	I	I	I	I	I	I
Воздушный фильтр салона (кондиционер воздуха) (7)		I	I	R	I	I	R	I	I	R	I	I	R	I	I
Система выпуска отработанных газов и ее крепления		I	I	I	I	I	I	I	I	I	I	I	I	I	I
Тормозная жидкость (сцепление и тормозная система) (2) (8)		I	R	I	R	I	R	I	R	I	R	I	R	I	R
Передние тормозные колодки и диски (9)		I	I	R	I	I	R	I	I	R	I	I	R	I	I
Задние тормозные колодки и диски или барабаны и накладки (9)		I	I	I	I	I	R	I	I	I	I	I	I	I	I
Стояночный тормоз		I	I	I	I	I	I	I	I	I	I	I	I	I	I
Трубопроводы тормозов, их соединения (включая усилитель тормозов)		I	I	I	I	I	I	I	I	I	I	I	I	I	I
Затяжка резьбовых соединений агрегатов и узлов двигателя, ходовой, шасси и кузова		I	I	I	I	I	I	I	I	I	I	I	I	I	I

Обозначения:

I - контролировать и при необходимости произвести регулировку, очистку, затяжку, смазку, долив эксплуатационных жидкостей и заменить вышедшие из строя детали;

Замена и ремонт являются дополнительными услугами и эти работы оплачиваются владельцем автомобиля;

R - заменить;

(2) См. „РЕКОМЕНДУЕМЫЕ ЖИДКОСТИ, СМАЗОЧНЫЕ МАТЕРИАЛЫ И ЗАПАСНЫЕ ЧАСТИ“ в Руководстве по эксплуатации;

(6) Замена через каждые 240 000 км;

(7) Более частое техническое обслуживание требуется для автомобилей, эксплуатируемых в запыленной местности;

(8) Замена каждые 15 000 км или 1 раз в год при эксплуатации в тяжелых условиях:

- Езда при холмистой местности;

- Частая езда с прицепом;

(9) Более частое техническое обслуживание требуется при тяжелых условиях: езда на короткие расстояния, частое вождение на малой скорости в условиях пробок, езда по грунтовым дорогам.

РЕГЛАМЕНТ ТЕХНИЧЕСКОГО ОБСЛУЖИВАНИЯ (продолжение)

Ответственность за проведение периодического техобслуживания автомобиля и ведение соответствующей документации лежит на владельце. Вы должны иметь документальное подтверждение того, что автомобиль своевременно проходил техническое обслуживание в полном соответствии с регламентом изготовителя.

Периодичность обслуживания определяется пробегом автомобиля или же сроком службы, в зависимости от того, что наступит раньше	Пробег, км (x 1000)	3	10	20	30	40	50	60	70	80	90	100	110	120	130	
	Срок службы, месяцы	6	12	24	36	48	60	72	84	96	108	120	132	144	156	
Трансмиссионное масло механической коробки передач	(2)															
Трансмиссионное масло автоматической коробки передач	(2)	См. сноску (10) ниже														
Состояние шин и внутреннее давление в шинах		См. сноску (11) ниже														
Углы установки колес		Проверить, если отмечается отклонение от нормы														
Рулевое колесо и рулевой механизм																
Рабочая жидкость гидросилителя руля, трубопроводы и шланги	(2)															
Ремень безопасности, пряжки и узлы крепления ремней к кузову																
Смазка замков, петель, защелки багажника, капота, осмотр кузова																
Диагностика автомобиля, регулировка параметров																
Проверка электрооборудования, фар, очистителей, омывателей, АКБ																
Свободный ход педалей сцепления и тормоза																
Проверка и очистка топливного бака																

Обозначения:

I - контролировать и при необходимости произвести регулировку, очистку, затяжку, смазку, долив эксплуатационных жидкостей и заменить вышедшие из строя детали;

Замена и ремонт являются дополнительными услугами и эти работы оплачиваются владельцем автомобиля;

R - заменить;

(2) См. „РЕКОМЕНДУЕМЫЕ ЖИДКОСТИ, СМАЗОЧНЫЕ МАТЕРИАЛЫ И ЗАПАСНЫЕ ЧАСТИ“ в Руководстве по эксплуатации;

(10) Замена масла в автоматической коробке передач требуется при эксплуатации:

- в нормальных условиях через каждые 140 000 км.;

- в тяжелых условиях каждые 70 000 км.;

(11) Состояние шин следует проверять до запуска двигателя, а давление воздуха в шинах - при каждой заправке топливного бака или, по крайней мере, один раз в месяц (с использованием манометра).

Общие операции, выполняемые при техническом обслуживании

Узел или агрегат	Операция ТО
Все	Проверьте все системы на наличие препятствий, заземления или отсутствующих элементов. Замените детали по необходимости. Замените все детали со следами повышенного износа.
Автоматическая коробка передач	Замените трансмиссионное масло для автоматической коробки передач и фильтр, если автомобиль эксплуатируется в следующих условиях (достаточно соблюдения любого из перечисленных условий): <ul style="list-style-type: none">• В условиях плотного транспортного потока в черте города, когда температура воздуха за бортом часто поднимается до 32° С и выше.• В холмистой или высокогорной местности.• При частой буксировке прицепа.• При использовании в качестве такси, полицейского или развозного автомобиля.
Ремень	Осмотрите ремень на наличие потертостей, значительных трещин или иных заметных повреждений. Замените ремень при необходимости.
Состояние шин и давление воздуха в шинах	Состояние шин следует проверять перед началом поездки. Давление воздуха в шинах необходимо проверять при каждой заправке топливом или не реже одного раза в месяц, используя для этого манометр.
Углы установки колес	При необходимости следует переставить и отбалансировать колеса.

РЕКОМЕНДУЕМЫЕ ЖИДКОСТИ, СМАЗОЧНЫЕ МАТЕРИАЛЫ И ЗАПАСНЫЕ ЧАСТИ**Рекомендуемые жидкости и смазочные материалы**

Использование	Жидкость / смазочный материал
Автоматическая коробка передач	Жидкость для автоматической коробки передач DEXRON®-VI.
Охлаждающая жидкость двигателя	Используйте раствор из 50 % чистой питьевой воды и 50 % охлаждающей жидкости (только DEX-COOL®). См. Система охлаждения ↻ 9-10.
Моторное масло	Моторное масло необходимой вязкости SAE, сертифицированные на соответствие спецификации dexos1™. Рекомендуется синтетическое масло ACDelco dexos1 Synthetic Blend. См. Моторное масло ↻ 9-6.
Защёлка капота, вторичная защёлка, штифты, пружинодержатель и освобождающая собачка	Аэрозольная смазка Lubriplate (арт. GM 89021668) или смазочный материал стандарта NLGI №2 категория LB или GC-LB.
Гидравлическая тормозная система	Жидкость для гидравлической тормозной системы DOT 4
Цилиндры замков, петли крышки капота и дверей	Универсальная смазка, Superlube (арт. GM 12346241).
Уплотнители кузова	Смазка для уплотнителя кузова. Обратитесь к своему дилеру.
Жидкость для омывания стёкол	Автомобильная стеклоомывающая жидкость, отвечающая местным требованиям по температуре замерзания.

Обслуживание, сменные части

Сменные части, название, номер или характеристики которых указаны ниже, можно получить у дилера.

Компонент	Арт. GM	Арт. ACDelco
Воздушный фильтр двигателя		
2.0 л, двигатель L4	84215222	A3233C
1.5 л, двигатель L4	84335470	A3232C
Фильтр моторного масла		
2.0 л, двигатель L4	12696048	Pf64
1.5 л, двигатель L4	12696048	Pf64
Свечи		
2.0 л, двигатель L4	12647827	41-125
1.5 л, двигатель L4	12683541	41-156
Щетки стеклоочистителей		
Со стороны водителя — 650 мм (25,6 дюйма)	23353586	-
Со стороны пассажира — 450 мм (17,7 дюйма)	22353587	-

11

ТЕХНИЧЕСКИЕ ДАННЫЕ

-
- ИДЕНТИФИКАЦИОННЫЕ ДАННЫЕ АВТОМОБИЛЯ11-2
 - ДАННЫЕ АВТОМОБИЛЯ 11-3

ИДЕНТИФИКАЦИОННЫЕ ДАННЫЕ АВТОМОБИЛЯ

Идентификационный номер автомобиля (VIN)



Идентификационный номер, являющийся официальным идентификатором автомобиля, указан на щитке моторного отсека. Идентификационный номер автомобиля (VIN-код) также указан в табличках с сертификационными данными и информацией о запасных частях, в паспорте транспортного средства и в свидетельстве о регистрации транспортного средства.

Паспортная табличка

Размещена в проеме водительской двери на центральной стойке и содержащая в себе следующую информацию:

- Идентификационный номер автомобиля (VIN);
 - Номер одобрения типа транспортного средства;
 - Максимально допустимую массу автомобиля;
 - Максимальную массу на каждую ось автомобиля.
- Не удалять эту этикетку с автомобиля.

ДАННЫЕ АВТОМОБИЛЯ**Заправочные емкости**

Следующие ориентировочные объёмы приведены в метрических единицах измерения. Более подробную информацию см. в разделе Рекомендуемые жидкости и масла ⇨ 10-7.

Значение	Объёмы
	Метрические единицы
Хладагент для кондиционера	Тип и количество хладагента, требуемого для кондиционера воздуха, указано на соответствующей этикетке под капотом. За более подробной информацией следует обратиться к дилеру.
Система охлаждения – двигатель	
Двигатель 2,0 л L4	6,8 л
Двигатель 1,5 л L4	6,5 л
Моторное масло с фильтром	
Двигатель 2,0 л L4	4,7 л
Двигатель 1,5 л L4	4,0 л
Топливный бак	59,8 л
Момент затяжки гайки колеса	140 N*m
Приведены ориентировочные данные заправочных объёмов. При добавлении необходимо соблюдать уровень согласно данному руководству. После заполнения следует проверить уровень.	

Характеристики двигателя

Двигатель	Код VIN	Зазор между электродами свечи
Рядный 4-цилиндровый двигатель объемом 2.0 л	X	0,75-0,90 мм
Рядный 4-цилиндровый двигатель объемом 1.5 л	T	0,60-0,70 мм

Расположение приводного ремня двигателя

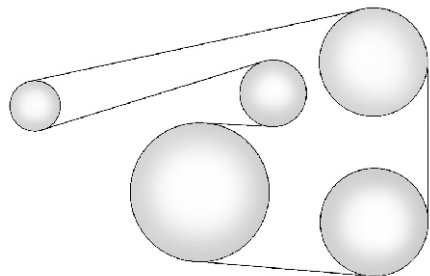

Рядный 4-цилиндровый двигатель объемом 2,0 л

Расположение приводного ремня двигателя

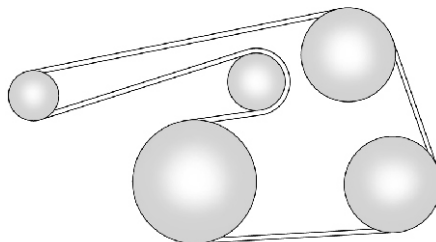

Рядный 4-цилиндровый двигатель объемом 1,5 л

12

ИНФОРМАЦИЯ О КЛИЕНТЕ

-
- ЗАПИСЬ ДАННЫХ АВТОМОБИЛЯ И
КОНФИДЕНЦИАЛЬНОСТЬ12-2
 - ПРИМЕЧАНИЕ 12-4

ЗАПИСЬ ДАННЫХ АВТОМОБИЛЯ И КОНФИДЕНЦИАЛЬНОСТЬ

Запись данных автомобиля и конфиденциальность

На этом автомобиле установлены электронные блоки, которые записывают отдельные параметры его работы и данные о режимах движения и эксплуатации. Например, одни электронные блоки отслеживают параметры и управляют работой двигателя и коробки передач, другие блоки контролируют условия срабатывания подушек безопасности и отдают команды на их раскрытие в случае столкновения. Работой антиблокировочной тормозной системы, облегчающей управление автомобилем и устанавливаемой на отдельные модификации, также управляет контроллер. В памяти этих электронных блоков может записываться информация, помогающая специалистам автосервиса проводить обслуживание автомобиля или позволяющая компании GM работать над усовершенствованием конструкции автомобилей для повышения безопасности или расширения функционала. Некоторые блоки управления также могут записывать данные о режимах эксплуатации автомобиля, например сведения о расходе топлива или средней скорости движения. В них могут храниться и личные настройки, например, частоты настроенных радиостанций, положения сидений и температура (обеспечиваемая климат-контролем).

Кибербезопасность

Компания GM собирает информацию о характере использования автомобиля, в том числе о режимах эксплуатации и о работе систем безопасности. Эти сведения позволяют разрабатывать новые продукты и услуги, оценивать и совершенствовать их работу, а также проводить диагностику. Защита электронных систем автомобиля и персональных данных клиентов от несанкционированного доступа или манипуляций имеет для компании GM высокую важность. GM придерживается соответствующих стандартов безопасности, практик, рекомендаций и регламентов, нацеленных на защиту автомобиля и экосистемы его сервисов от несанкционированного электронного доступа, на выявление вредоносной активности в сетях и на своевременное, скоординированное и эффективное реагирование на подозрительные события, угрожающие кибербезопасности. Нарушения информационной безопасности могут поставить под угрозу вашу личную безопасность и компрометировать ваши персональные данные. Для снижения рисков безопасности не следует подключать электронные системы автомобиля к неавторизованным устройствам или неизвестным, недоверенным сетям (с помощью Bluetooth, Wi-Fi или иных схожих

технологий). Если у вас возникли подозрения о том, что произошло какое-то нарушение, ставящее под угрозу безопасность ваших данных или эксплуатации автомобиля, прекратите использовать автомобиль и обратитесь к своему дилеру.

Регистраторы данных о событиях

Данный автомобиль оснащен регистратором данных о событиях (EDR). Основная задача такого прибора – записывать в аварийных ситуациях, например при срабатывании подушек безопасности или столкновении с препятствием, данные, которые помогут проанализировать работу систем автомобиля в сложившихся обстоятельствах. Регистратор записывает данные о скорости движения автомобиля и работе систем безопасности в течение короткого промежутка времени, обычно не превышающего 30 секунд. Регистратор данных о событиях, установленный в данном автомобиле, предназначен для записи следующих данных:

- Сведения о работе различных систем вашего автомобиля.
- Были ли пристегнуты ремни безопасности водителя и пассажира;
- Насколько были выжаты (если были) педали акселератора и/или тормоза; и
- С какой скоростью двигался автомобиль.

Эти данные позволяют более эффективно

проанализировать обстоятельства возникновения дорожно-транспортных происшествий и травмирования находившихся в автомобиле людей.

Примечание

Сведения с регистратора данных о событиях записываются автомобилем только в случае нетривиальных аварийных ситуаций. В нормальных условиях вождения регистратором событий не записываются какие-либо данные, а также не записываются персональные данные (например, имя, пол, возраст и место аварии). Тем не менее некоторые организации, например правоохранительные органы, могут использовать данные регистратора совместно с личными данными владельца автомобиля, указываемыми в протоколе ДТП.

Для считывания данных, записываемых регистратором, требуется специальное оборудование, при этом также необходим непосредственный доступ к автомобилю или бортовому регистратору. Кроме автопроизводителя данные из бортового регистратора могут считывать и другие организации, например правоохранительные органы, располагающие специальным оборудованием и имеющие доступ к автомобилю или регистратору.

Компания GM считывает и предоставляет эти данные экспертам сторонних организаций только с согласия автовладельца или арендатора, если автомобиль арендован, в ответ на официальный запрос правоохранительных органов или аналогичных государственных служб, а также в целях защиты интересов GM в судебных разбирательствах и по требованию закона. Данные, собираемые или получаемые GM, также могут использоваться GM или предоставляться третьим сторонам в исследовательских целях, если потребность в таких данных была подтверждена и при этом характер данных не позволяет связать их с конкретным автомобилем или его владельцем.

Информационно-развлекательная система

Если автомобиль оборудован навигационной системой, входящей в состав информационно-развлекательной системы, в ходе использования такой системы в ней могут сохраняться пункты назначения, адреса, номера телефонов и другая информация о поездках. Более подробную информацию о сохраняемых данных и способах их удаления см. в руководстве по информационно-развлекательной системе.

Все сведения и иллюстрации, приведенные в настоящем руководстве по эксплуатации основаны на самой свежей информации, доступной на момент его опубликования.

Производитель оставляет за собой право на изменение технических характеристик, функций и конструкции автомобиля, относящихся к информации и иллюстрациям, приведенным в настоящем руководстве по эксплуатации, а также на изменение содержания самого руководства по эксплуатации.

☎7810

chevrolet-auto.kz